

Navíjecí zařízení – příslušenství	356	Reel system – accessories.	356
Navíjecí zařízení ruční	357	Manual reel system	357
Navíjecí zařízení elektrické	360	Electric reel system	360
Navíjecí zařízení – sestav si sám	361	DIY reel set	361
Navíjecí zařízení Jumbo	362	Reel system Jumbo	362
Solární fólie	364	Solar blanket covers.	364
Solární fólie – GeoBubble	366	Solar blanket covers – GeoBubble	366
Lamelové zakrytí.	368	Slatted covers	368
Tepelně izolační plachta.	370	Heat retention cover.	370

17



Teleskopická tyč

Je profilovaná a má v sobě drážku pro plastové posuvné příchytky. Každá teleskopická tyč je vybavena sadou šroubů s příslušenstvím pro velmi pevnou aretaci.



Detail drážky teleskop. tyče / Detail of the groove on telescopic pole

Telescopic pole

With groove for sliding catches made of plastic. Each telescopic pole includes lock set (screws and accessories) to ensure firm lock.

Délky teleskopických tyčí (vždy tři části)
Lengths of telescopic poles (always three parts)

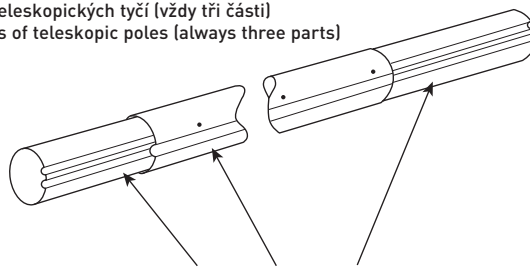

2,7 – 4,4 m (1,35 – 2,70 – 1,35 m)
3,7 – 5,4 m (1,85 – 2,70 – 1,85 m)
5,4 – 7,1 m (2,70 – 2,70 – 2,70 m)
2,7 – 3,6 m (1,35 – 1,85 – 1,35 m)
3,7 – 4,6 m (1,85 – 1,85 – 1,85 m)

Teleskopická navíjecí tyč Telescopic reel pole					cena Kč	€	
6011636	B	Délka: 2,7–3,6 m (eloxovaný hliník), NOVA REEL Length 2,7–3,6 m (anodized aluminium), NOVA REEL			1	7,60	3 272,-
6011646	B	Délka: 3,7–4,6 m (eloxovaný hliník), NOVA REEL Length 3,7–4,6 m (anodized aluminium), NOVA REEL			1	8,40	3 818,-
6011544	B	Délka: 2,7–4,4 m (eloxovaný hliník), NOVA REEL Length 2,7–4,4 m (anodized aluminium), NOVA REEL			1	8,00	3 745,-
6011754	B	Délka: 3,7–5,4 m (eloxovaný hliník), NOVA REEL Length 3,7–5,4 m (anodized aluminium), NOVA REEL			1	9,60	4 534,-
6011971	B	Délka: 5,4–7,1 m (eloxovaný hliník), NOVA REEL Length 5,4–7,1 m (anodized aluminium), NOVA REEL			1	12,0	5 568,-
6020971	B	JUMBO zesílená, délka 5,4–7,1 m (eloxovaný hliník), JUMBO REEL JUMBO reinforced, length 5,4–7,1 m (anodized aluminium), JUMBO REEL			1	20,0	7 134,-
6021186	B	JUMBO zesílená, délka 6,4–8,6 m (eloxovaný hliník), JUMBO REEL JUMBO reinforced, length 6,4–8,6 m (anodized aluminium), JUMBO REEL			1	23,0	8 367,-



Navíjecí zařízení CLASSIC REEL byly nahrazeny novou vylepšenou a modernizovanou řadou „NOVA REEL“.

Nový design volantu, nový design koleček a vylepšená zpevněná osa stojny s pojistkou proti rozmotávání solární plachty větrem.



CLASSIC REEL reels have been replaced by a new improved and modernized „NOVA REEL“ series.

New steering wheel design, new wheel design and improved reinforced stand axis with unraveling protection.

Nový design volantu
New design



Nový design kolečka
New design of the wheel



Detail nové osy stojny
Detail of the new stand axis



Navíjecí zařízení

Určeno pro navíjení krycích plachet bazénů a to zejména solárních a termoizolačních. Tato navíjecí zařízení jsou svým technickým zpracováním a designem vhodným a funkčním doplňkem bazénů. Navíjecí zařízení jsou vyráběna firmou Váagner, a to v několika modifikacích: pevné (instalace pomocí hmoždinek), přenosné a mobilní (s kolečky). Stojny jsou vyrobeny z leštěné nerezové oceli a plast. částí.

Kompletní navíjakové sady

Obsahují: nerezové stojny, teleskopickou tyč, sadu pásků a příchytěk pro upevnění solární plachty, pojistku proti rozmotání. Teleskopická tyč je vyrobena z eloxovaného hliníku a má po celé délce drážku pro jezdec k upevnění plachty.

Výhody použití navíjecích zařízení

- Snadná instalace celého zařízení
- Snadná manipulace
- Velká variabilita
- Efektivní design
- Při použití solární nebo tepelně izolační plachty velká úspora energie

The reel system

Designed for winding pool covers, especially for solar covers or heat retention covers.

With their high-level technical design and high-quality finish, these reel systems are the best choice for you pool.

The telescopic reel systems are produced by Vagner co. in several modifications: for fixed installation (using dowels – part of the package), portable, and mobile (on wheels). Stands are made of polished stainless steel with plastic parts.

Complete reel system

Contains: stainless steel stands, telescopic pole, set of straps and sliding catches to fasten the solar cover, safety catch to prevent unwinding of the rolled-up cover.

Telescopic pole is made of anodized aluminium, with a groove along the reel pole for strap fastening.

Advantages in using reel systems

- Easy to install
- Easy to handle
- Variable width
- Attractive design
- The use of solar or thermoinsulation covers helps to save energy

NOVAREEL



6013000N

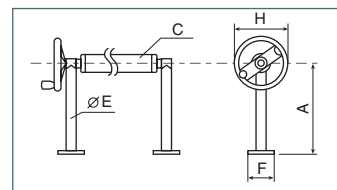

A	B	C	D	E	F	G	H
325	-	80	-	35	90	-	220

Navíjecí zařízení pevné | The reel system fixed

						kg	cena Kč	€
6013000N	B	Nerezové stojny – PEVNÉ – pár (příruby) Stainless steel stands – Fixed (flanges) – pair			1	2,60	4 075,-	
6013044N	B	NZ PEVNÉ s teleskopickou tyčí: 2,7–4,4 m, NOVA REEL Reel system – FIXED with telescopic pole: 2,7–4,4 m, NOVA REEL				1	10,4	7 820,-
6013054N	B	NZ PEVNÉ s teleskopickou tyčí: 3,7–5,4 m, NOVA REEL Reel system – FIXED with telescopic pole: 3,7–5,4 m, NOVA REEL				1	12,2	8 609,-
6013071N	B	NZ PEVNÉ s teleskopickou tyčí: 5,4–7,1 m, NOVA REEL Reel system – FIXED with telescopic pole: 5,4–7,1 m, NOVA REEL			1	14,4	9 643,-	

NOVAREEL



6014000N

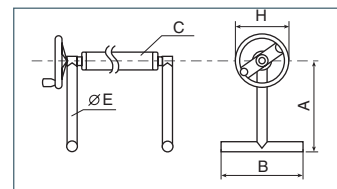

A	B	C	D	E	F	G	H
340	400	80	-	35	-	-	220

Navíjecí zařízení přenosné | The reel system portable

						kg	cena Kč	€
6014000N	B	Nerezové stojny – PŘENOSNÉ – pár Stainless steel stands – Portable – pair			1	3,40	3 783,-	
6014044N	B	NZ PŘENOSNÉ s teleskopickou tyčí: 2,7–4,4 m, NOVA REEL Reel system – PORTABLE with telescopic pole: 2,7–4,4 m, NOVA REEL			1	11,3	7 528,-	
6014054N	B	NZ PŘENOSNÉ s teleskopickou tyčí: 3,7–5,4 m, NOVA REEL Reel system – PORTABLE with telescopic pole: 3,7–5,4 m, NOVA REEL			1	13,0	8 317,-	
6014071N	B	NZ PŘENOSNÉ s teleskopickou tyčí: 5,4–7,1 m, NOVA REEL Reel system – PORTABLE with telescopic pole: 5,4–7,1 m, NOVA REEL			1	15,3	9 351,-	

NOVAREEL

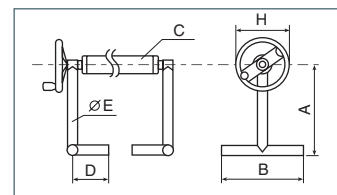

6017000N

A	B	C	D	E	F	G	H
340	400	80	210	35	-	-	220

Pro navijáky větších rozměrů nebo plachty vyšší hmotnosti.

For larger reels or heavier pool blankets.

Navijecí zařízení přenosné – T stojny | The reel system portable – T stands

					cena Kč	€	
6017000N	B	Nerezové stojny – PŘENOSNÉ – pár, T-základny Stainless steel stands – Portable T-stands – pair			1	4,00	5 311,-
6017044N	B	NZ PŘENOSNÉ (T-základny) s teleskopickou tyčí: 2,7–4,4 m, NOVA REEL Reel system – PORTABLE (T-stands) with telescopic pole: 2,7–4,4 m, NOVA REEL			1	11,8	9 087,-
6017054N	B	NZ PŘENOSNÉ (T-základny) s teleskopickou tyčí: 3,7–5,4 m, NOVA REEL Reel system – PORTABLE (T-stands) with telescopic pole: 3,7–5,4 m, NOVA REEL			1	13,5	9 876,-
6017071N	B	NZ PŘENOSNÉ (T-základny) s teleskopickou tyčí: 5,4–7,1 m, NOVA REEL Reel system – PORTABLE (T-stands) with telescopic pole: 5,4–7,1 m, NOVA REEL			1	15,8	10 911,-

NOVAREEL

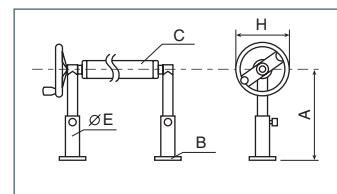

6016000N

Nastavitelná výška stojny
Adjustable height of stand

A	B	C	D	E	F	G	H
220/150	150x50	80	-	38	-	-	220

Navijecí zařízení nastavitelné | The reel system adjustable

					cena Kč	€		
6016000N	B	Nerezové stojny – NASTAVITELNÉ – pár Stainless steel stands – Adjustable – pair			1	2,60	4 963,-	
6016044N	B	NZ NASTAVITELNÉ s teleskopickou tyčí: 2,7–4,4 m, NOVA REEL Reel system – ADJUSTABLE with telescopic pole: 2,7–4,4 m, NOVA REEL				1	10,5	8 708,-
6016054N	B	NZ NASTAVITELNÉ s teleskopickou tyčí: 3,7–5,4 m, NOVA REEL Reel system – ADJUSTABLE with telescopic pole: 3,7–5,4 m, NOVA REEL				1	12,2	9 497,-
6016071N	B	NZ NASTAVITELNÉ s teleskopickou tyčí: 5,4–7,1 m, NOVA REEL Reel system – ADJUSTABLE with telescopic pole: 5,4–7,1 m, NOVA REEL			1	15,1	10 531,-	

NOVAREEL



6015000N

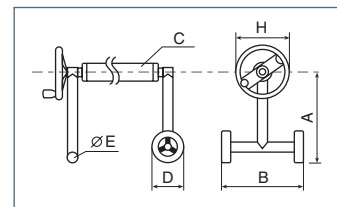

A	B	C	D	E	F	G	H
340	500	80	150	35	-	-	220

Navijecí zařízení pojízdné | The reel system mobile

					cena Kč	€		
6015000N	B	Nerezové stojny – POJÍZDNÉ – pár Stainless steel stands – Mobile – pair			1	4,00	4 679,-	
6015044N	B	NZ POJÍZDNÉ s teleskopickou tyčí: 2,7–4,4 m, NOVA REEL Reel system – MOBILE with telescopic pole: 2,7–4,4 m, NOVA REEL				1	12,0	8 385,-
6015054N	B	NZ POJÍZDNÉ s teleskopickou tyčí: 3,7–5,4 m, NOVA REEL Reel system – MOBILE with telescopic pole: 3,7–5,4 m, NOVA REEL				1	13,8	9 174,-
6015071N	B	NZ POJÍZDNÉ s teleskopickou tyčí: 5,4–7,1 m, NOVA REEL Reel system – MOBILE with telescopic pole: 5,4–7,1 m, NOVA REEL				1	16,0	10 208,-

NOVAREEL

6015100N

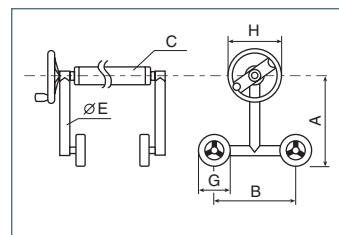
VAGNER
POOL

A	B	C	D	E	F	G	H
340	550	80	150	35	-	-	220

Navijecí zařízení podélně pojížděné | The reel system mobile lengthways

						cena Kč	€
6015100N	B	Nerezové stojny – PODÉLNĚ POJÍŽDNÉ – pár Stainless steel stands – Lengthwise mobile reel system – pair			1	4,90	7 042,-
6015144N	B	NZ PODÉLNĚ POJÍŽDNÉ s teleskopickou tyčí: 2,7–4,4 m, NOVA REEL Reel system – LENGTH MOBILE with telescopic pole: 2,7–4,4 m, NOVA REEL			1	12,7	10 788,-
6015154N	B	NZ PODÉLNĚ POJÍŽDNÉ s teleskopickou tyčí: 3,7–5,4 m, NOVA REEL Reel system – LENGTH MOBILE with telescopic pole: 3,7–5,4 m, NOVA REEL			1	14,5	11 577,-
6015171N	B	NZ PODÉLNĚ POJÍŽDNÉ s teleskopickou tyčí: 5,4–7,1 m, NOVA REEL Reel system – LENGTH MOBILE with telescopic pole: 5,4–7,1 m, NOVA REEL			1	16,7	12 611,-

NOVAREEL

6018000N

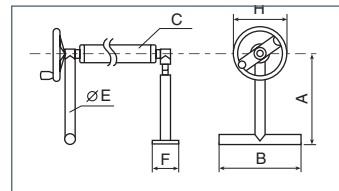
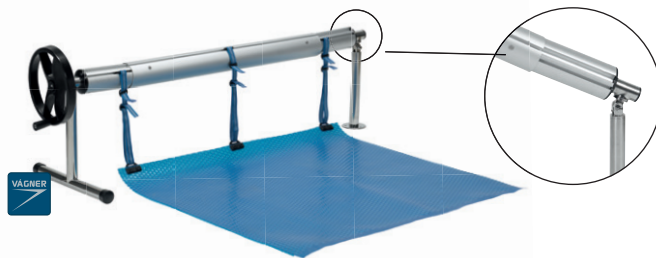

A	B	C	D	E	F	G	H
340	400	80	-	35	90	-	220

Navijecí zařízení s kloubem | The reel system with tip-up joint

						cena Kč	€
6018000N	B	Nerezové stojny – 1 ks přenosná, 1 ks pevná s kloubem – pár Stainless steel stands – 1 pc portable, 1 pc fixed tip-up joint (flange)			1	3,60	6 135,-
6018044N	B	NZ S KLOUBEM s teleskopickou tyčí: 2,7–4,4 m, NOVA REEL Reel system – TIP-UP JOINT with telescopic pole: 2,7–4,4 m, NOVA REEL			1	11,4	9 880,-
6018054N	B	NZ S KLOUBEM s teleskopickou tyčí: 3,7–5,4 m, NOVA REEL Reel system – TIP-UP JOINT with telescopic pole: 3,7–5,4 m, NOVA REEL			1	13,2	10 669,-
6018071N	B	NZ S KLOUBEM s teleskopickou tyčí: 5,4–7,1 m, NOVA REEL Reel system – TIP-UP JOINT with telescopic pole: 5,4–7,1 m, NOVA REEL			1	15,4	11 703,-

Příslušenství pro nerezové stojny

- Nový design volantu v šedém provedení pro nerezové stojny navijecích zařízení



V600-7E/1

Accessories for stainless steel stands

- New steering wheel design in grey color for stainless steel stands

 Ilustrační foto - Nerezová stojna s šedým volantem
 Illustrated photo - Stainless steel stand with grey steering wheel

Volant pro navijecí zařízení | Steering wheel for reel system

						cena Kč	€
V600-7E/1	B	Volant pro navijecí zařízení – šedý (nový design) Steering wheel for reel system – grey (new design)			1	0,30	378,-

Navíjecí zařízení s elektrickým pohonem

Toto zařízení obsahuje el. pohon s mikrospínači pro nastavení koncových poloh, transformátor 12 V, el. spínací skříň, ovládací panel se zamykatelným spínačem a dálkovým ovladačem. El. pohon má 1,5 m kabelu pro připojení a je konstruován pro umístění do navíjecí tyče navíjecího zařízení.

- Dálkové ovládání odmotávání a namotávání plachty – pomocí klíčenky.
- Zastavení navíjecího zařízení ve správné poloze se nastaví při instalaci koncovými spínači.

Technická data

- Napájení: 230 V/50 Hz
- Krytí: IP55
- Motor: 7 ot/min, 35 Nm
- Napětí motoru: 12 V DC
- Vypnutí při přetížení motoru
- Motor je opatřen koncovými vypínači, rozlišujícími směr otáčení
- Změna směru navíjení

Electrically-powered reel system

The equipment contains el. drive with micro-switches for end positions setup, 12 V transformer, el. junction box, control panel with lockable switch and remote control. Comes with a 1,5 m cable, which is stored inside the reel pole.

- Winding and unwinding of pool cover controlled with key-tag size remote.
- Reel stopping points are preset using microswitches during the reel system installation.

Technical data

- Power supply: 230 V AC/50 Hz
- Covering: IP55
- Motor: 7 turns/min., 35 Nm
- Motor voltage: 12 V DC
- Cut off in the event of motor over-load
- Equipped with end switches with regard to direction of rotation
- Reversible reel rotation

CLASSICREEL

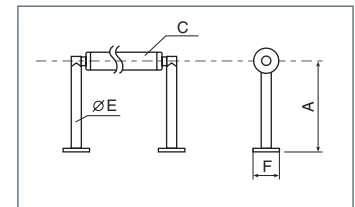

A	B	C	D	E	F	G	H
325	-	80	-	35	90	-	-

Navíjecí zařízení s el. pohonem – pevné | Electrically-powered reel system – fixed

					cena Kč	€	
6019000	B	Nerezové stojny – 1 ks pevná (příruba), 1 ks pevná s motorem (příruba) Stainless steel stands – 1 pc fixed (flange), 1 pc fixed ready with electric drive (flange)			1	2,60	33 365,-
6019044	B	NZ s el. pohonem, PEVNÉ s teleskopickou tyčí: 2,7–4,4 m, CLASSIC REEL Reel system – Electrically-powered, FIXED with telescopic pole: 2,7–4,4 m, CLASSIC REEL			1	15,6	37 227,-
6019054	B	NZ s el. pohonem, PEVNÉ s teleskopickou tyčí: 3,7–5,4 m, CLASSIC REEL Reel system – Electrically-powered, FIXED with telescopic pole: 3,7–5,4 m, CLASSIC REEL			1	17,4	38 041,-
6019071	B	NZ s el. pohonem, PEVNÉ s teleskopickou tyčí: 5,4–7,1 m, CLASSIC REEL Reel system – Electrically-powered, FIXED with telescopic pole: 5,4–7,1 m, CLASSIC REEL			1	19,6	39 107,-

CLASSICREEL

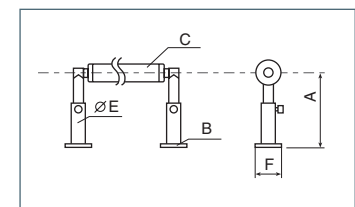

A	B	C	D	E	F	G	H
325	150x50	80	-	38	90	-	-

Navíjecí zařízení s el. pohonem – nastavitelná výška | Electrically-powered reel system – adjustable height

					cena Kč	€	
6019300	B	Nerezové stojny – 1 ks nastavitelná (příruba), 1 ks nastavitelná s motorem (příruba) Stainless steel stands – 1 pc adjustable (flange), 1 pc adjustable with electric drive (flange)			1	2,60	34 278,-
6019344	B	NZ s el. pohonem, PEVNÉ (NASTAV. VÝŠKA) s teleskopickou tyčí: 2,7–4,4 m, CLASSIC REEL Reel system – EL.-powered, FIXED (ADJUST. HEIGHT) with telescopic pole 2,7–4,4 m, CLASSIC REEL			1	15,6	38 140,-
6019354	B	NZ s el. pohonem, PEVNÉ (NASTAV. VÝŠKA) s teleskopickou tyčí: 3,7–5,4 m, CLASSIC REEL Reel system – EL.-powered, FIXED (ADJUST. HEIGHT) with telescopic pole 3,7–5,4 m, CLASSIC REEL			1	17,4	38 954,-
6019371	B	NZ s el. pohonem, PEVNÉ (NASTAV. VÝŠKA) s teleskopickou tyčí: 5,4–7,1 m, CLASSIC REEL Reel system – EL.-powered, FIXED (ADJUST. HEIGHT) with telescopic pole 5,4–7,1 m, CLASSIC REEL			1	19,6	40 020,-

Krabice s pojízdným navíjecím zařízením „Sestav si sám“

Vše pro sestavení kompletního pojízdného navíjecího zařízení. Obsahuje hliníkovou eloxovanou teleskopickou tyč skládající se vždy ze tří dílů, nerezové stojny + komponenty potřebné pro sestavení kompletního zařízení. Součástí jsou veškeré úchyty a tkalouny pro solární plachtu.

„Do it yourself“ kit

Everything for assembly of the complete mobile reeling equipment. Comes complete with anodized aluminium telescopic pole (3 pcs) stainless steel stands + all screws and accessories needed for assembly. Set scraps and catches for fastening of the solar cover are part of the package.

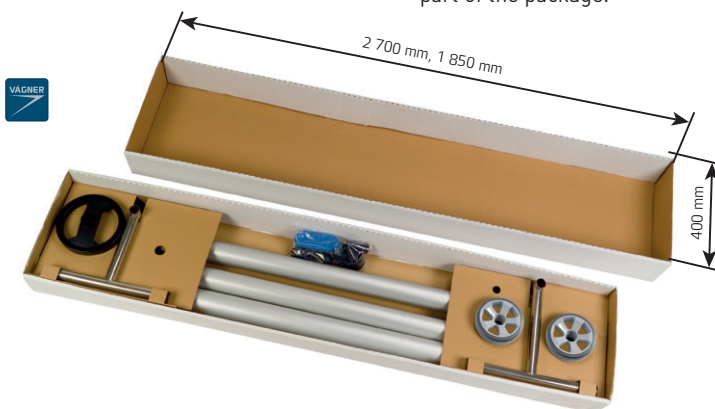

Sestav si sám – krátké balení

■ Vše v jedné krabici o rozměru 1850 x 330 x 150 mm.

System „Do it yourself“ – short package

■ Everything for assembly in one box of 1850 x 330 x 150 mm.

Navíjecí zařízení pojízdné „Sestav si sám“ The reel system mobile „Do it yourself“						📦	🏋️	cena Kč	€
6010036	B	NZ „Sestav si sám“ POJÍZDNÉ s teleskopickou tyčí: 2,7–3,6 m (vše v jedné krabici) Reel system „Do it yourself“ MOBILE with telescopic pole: 2,7–3,6 m (all in one box)			1	12,8	7 496,-		
6010046	B	NZ „Sestav si sám“ POJÍZDNÉ s teleskopickou tyčí: 3,7–4,6 m (vše v jedné krabici) Reel system „Do it yourself“ MOBILE with telescopic pole: 3,7–4,6 m (all in one box)			1	13,8	8 405,-		

Sestav si sám – dlouhé balení

■ Vše v jedné krabici o rozměru 2700 x 370 x 150 mm.

System „Do it yourself“ – long package

■ Everything for assembly in one box of 2700 x 370 x 150 mm.

Navíjecí zařízení pojízdné „Sestav si sám“ The reel system mobile „Do it yourself“						📦	🏋️	cena Kč	€
6010044	B	NZ „Sestav si sám“ POJÍZDNÉ s teleskopickou tyčí: 2,7–4,4 m (vše v jedné krabici) Reel system „Do it yourself“ MOBILE with telescopic pole: 2,7–4,4 m (all in one box)			1	14,0	8 023,-		
6010054	B	NZ „Sestav si sám“ POJÍZDNÉ s teleskopickou tyčí: 3,7–5,4 m (vše v jedné krabici) Reel system „Do it yourself“ MOBILE with telescopic pole: 3,7–5,4 m (all in one box)			1	16,0	8 658,-		
6010071	B	NZ „Sestav si sám“ POJÍZDNÉ s teleskopickou tyčí: 5,4–7,1 m (vše v jedné krabici) Reel system „Do it yourself“ MOBILE with telescopic pole: 5,4–7,1 m (all in one box)			1	18,0	9 660,-		



Plovoucí a vodící hrana

Dodávána jako komplet s lanem a veškerým příslušenstvím k upevnění. Pevný a odolný materiál. Jednoduché připevnění k již používané plachtě. Vhodný doplněk k elektrickému navíjecímu zařízení pro snazší rozvíjení krycí plachty.

Floating leading edge

Comes complete with all fixings and pulling cord. Strong and durable material. Easy to affix to existing cover. Suitable accessory for electric reels for easier cover unwinding.

Plovoucí a vodící hrany Floating leading edge						📦	🏋️	cena Kč	€
600901	B	Plovoucí a vodící hrana krycích plachet délka 3,65 m Floating leading edge of pool covers in length 3,65 m		1	2,60	6 808,-			
600902	B	Plovoucí a vodící hrana krycích plachet délka 4,8 m Floating leading edge of pool covers in length 4,8 m		1	3,80	8 305,-			
600903	B	Plovoucí a vodící hrana krycích plachet délka 6,1 m Floating leading edge of pool covers in length 6,1 m		1	4,40	8 957,-			

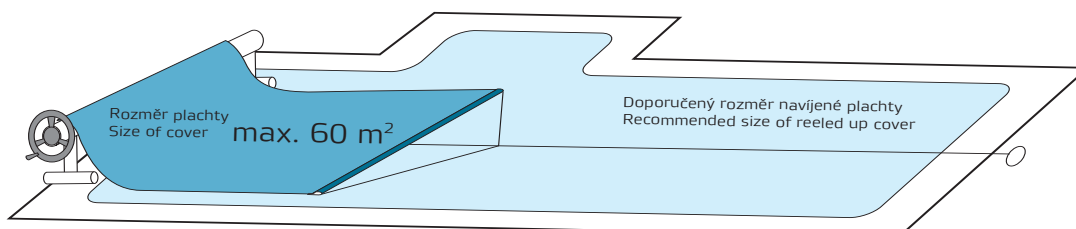

Navíjecí zařízení Jumbo

Vhodné pro bazény do maximální velikosti 80 m².

JUMBOREEL



Reel system Jumbo

Suitable for swimming pools up to max. 80 m².

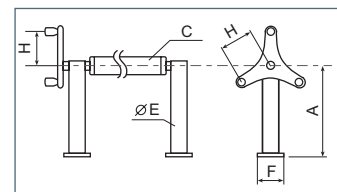

A	B	C	D	E	F	G	H
450	-	110	-	80	130	-	160

Navíjecí zařízení pevné Jumbo | The reel system fixed Jumbo

					cena Kč	€	
6023000	B	Nerezové stojny JUMBO PEVNÉ – pár Stainless steel stands JUMBO FIXED – pair			1	7,40	18 133,-
6023071	B	NZ JUMBO – PEVNÉ s teleskopickou tyčí: 5,4–7,1 m, JUMBO REEL Reel system JUMBO – FIXED with telescopic pole: 5,4–7,1 m, JUMBO REEL			1	20,0	25 267,-
6023086	B	NZ JUMBO – PEVNÉ s teleskopickou tyčí: 6,4–8,6 m, JUMBO REEL Reel system JUMBO – FIXED with telescopic pole: 6,4–8,6 m, JUMBO REEL			1	23,0	26 500,-

JUMBOREEL

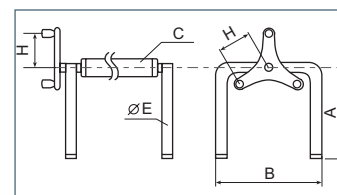

A	B	C	D	E	F	G	H
400	470	110	-	40	-	-	160

Navíjecí zařízení přenosné Jumbo | The reel system portable Jumbo

					cena Kč	€	
6024000	B	Nerezové stojny JUMBO PŘENOSNÉ – pár Stainless steel stands JUMBO PORTABLE – pair			1	7,00	20 861,-
6024071	B	NZ JUMBO – PŘENOSNÉ s teleskopickou tyčí: 5,4–7,1 m, JUMBO REEL Reel system JUMBO – PORTABLE with telescopic pole: 5,4–7,1 m, JUMBO REEL			1	20,0	27 994,-
6024086	B	NZ JUMBO – PŘENOSNÉ s teleskopickou tyčí: 6,4–8,6 m, JUMBO REEL Reel system JUMBO – PORTABLE with telescopic pole: 6,4–8,6 m, JUMBO REEL			1	23,0	29 228,-

JUMBOREEL

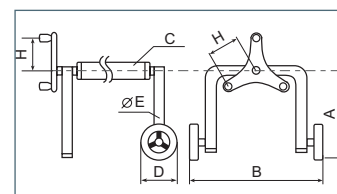

A	B	C	D	E	F	G	H
400	600	110	240	40	-	-	160

Navíjecí zařízení pojízdné Jumbo | The reel system mobile Jumbo

					cena Kč	€	
6025000	B	Nerezové stojny JUMBO POJÍZDNÉ – pár Stainless steel stands JUMBO MOBILE – pair			1	7,50	23 025,-
6025071	B	NZ JUMBO – POJÍZDNÉ s teleskopickou tyčí: 5,4–7,1 m, JUMBO REEL Reel system JUMBO – MOBILE with telescopic pole: 5,4–7,1 m, JUMBO REEL			1	27,0	30 159,-
6025086	B	NZ JUMBO – POJÍZDNÉ s teleskopickou tyčí: 6,4–8,6 m, JUMBO REEL Reel system JUMBO – MOBILE with telescopic pole: 6,4–8,6 m, JUMBO REEL			1	30,0	31 393,-

Navíjecí zařízení Jumbo

Vhodné pro bazény do maximální velikosti 80 m².

Reel system Jumbo

Suitable for swimming pools up to max. 80 m².

JUMBOREEL

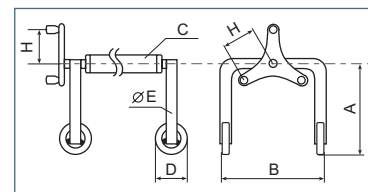

A	B	C	D	E	F	G	H
400	450	110	75	40	-	-	160

Navíjecí zařízení Jumbo pojízdné 4WD | The reel system Jumbo mobile 4WD

					cena Kč	€	
6025200	B	Nerezové stojny JUMBO POJÍZDNÉ 4WD – pár Stainless steel stands JUMBO MOBILE 4WD – pair			1	7,50	25 864,-
6025271	B	NZ JUMBO – POJÍZDNÉ 4WD s teleskopickou tyčí: 5,4–7,1 m, JUMBO REEL Reel system JUMBO – MOBILE 4WD with telescopic pole: 5,4–7,1 m, JUMBO REEL			1	27,0	32 998,-
6025286	B	NZ JUMBO – POJÍZDNÉ 4WD s teleskopickou tyčí: 6,4–8,6 m, JUMBO REEL Reel system JUMBO – MOBILE 4WD with telescopic pole: 6,4–8,6 m, JUMBO REEL			1	30,0	34 232,-

JUMBOREEL

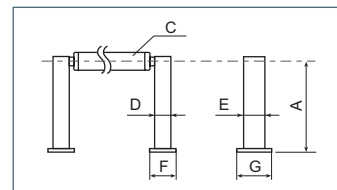

A	B	C	D	E	F	G	H
400	-	110	60	100	110	150	-

Navíjecí zařízení Jumbo s el. pohonem – pevné | Electrically-powered reel system Jumbo – fixed

					cena Kč	€	
6029000	B	Nerezové stojny JUMBO PEVNÉ s el. pohonem Stainless steel stands JUMBO FIXED with el. control system			1	11,4	65 151,-
6029071	B	NZ JUMBO s El. pohonem – PEVNÉ s teleskopickou tyčí: 5,4–7,1 m, JUMBO REEL Reel system JUMBO, Electrically-powered – FIXED with telescopic pole: 5,4–7,1 m, JUMBO REEL			1	31,0	72 284,-
6029086	B	NZ JUMBO s El. pohonem – PEVNÉ s teleskopickou tyčí: 6,4–8,6 m, JUMBO REEL Reel system JUMBO, Electrically-powered – FIXED with telescopic pole: 6,4–8,6 m, JUMBO REEL			1	33,0	73 518,-

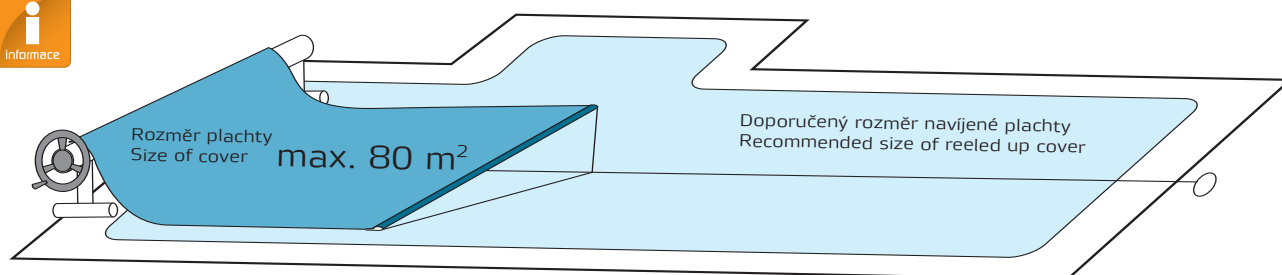

Reflexní ochranná plachta

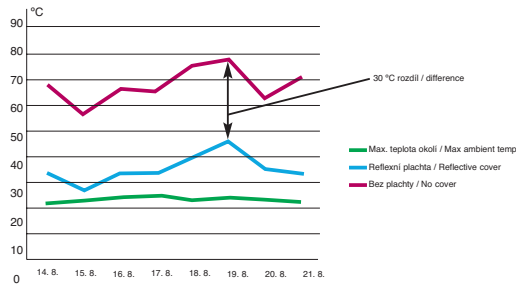

Trvalé zničení plachty přírodní teplota kolem 90 °C
Permanent damage will occur to the pool cover temperature above 90 °C

Reflective storage cover



Reflexní plachta Reflective cover				cena Kč	€
610PSC801	B Reflexní plachta – celá role 25 m x 1 m Reflective cover – whole roll 25 m x 1 m	25 m		2 506,-	
610PSC820	B Reflexní plachta – metráž Reflective cover – per meter			111,-	

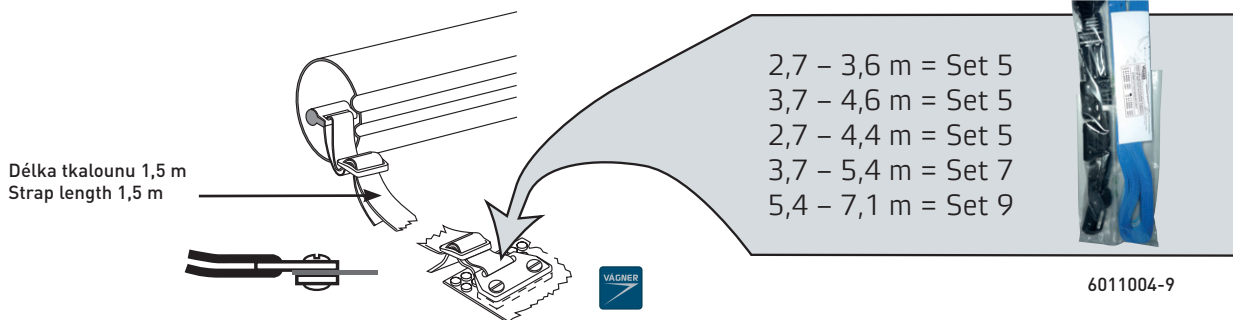

Příslušenství Accessories				cena Kč	€	
6011005	B Set 5 pro uchycení plachty a teleskopické tyče s tkalounem 1,5 m Set 5 for fastening of cover and telescopic pole with 1,5 m strap			1	0,20	748,-
6011007	B Set 7 pro uchycení plachty a teleskopické tyče s tkalounem 1,5 m Set 7 for fastening of cover and telescopic pole with 1,5 m strap			1	0,25	1 017,-
6011009	B Set 9 pro uchycení plachty a teleskopické tyče s tkalounem 1,5 m Set 9 for fastening of cover and telescopic pole with 1,5 m strap			1	0,32	1 314,-
V600-44	B NZ – Set 6 ks pro ukotvení NZ pevného RS – Set 6 for fastening of RS fixed			1	0,15	112,-
V600-44A	B NZ – Set 3 ks pro ukotvení NZ s kloubem RS – Set 3 for fastening of RS with tip-up joint			1	0,10	65,-
V600-45	B NZ – Set 8 ks pro ukotvení NZ nastavitelného RS – Set 8 for fastening of RS adjustable			1	0,20	143,-

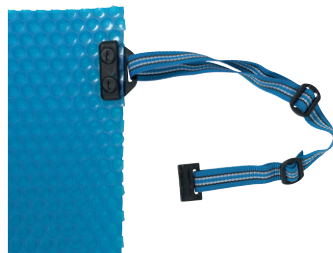

Příslušenství Accessories				cena Kč	€	
V600-27A	B NZ – Tkaloun pro upevnění fólie 1 m – modrý (baleno po 50 m) RS – Strap to fasten the pool-cover 1 m – blue (50 m in packaging)			1	0,05	23,-
V600-30	B NZ – Úchyt tkalounu komplet (2x plast. šroub + 2x plast. destička) RS – Strap catch (2 pcs of plastic screws + 2 pcs of plastic laminas)			1	0,01	38,-
V600-25	B NZ – Jezdec do teleskopické tyče RS – Runner for telescopic pole to tack the strap			1	0,01	57,-
V600-26	B NZ – Přezka na tkaloun RS – Buckle for strap			1	0,08	32,-

Solární fólie

jsou určeny zejména pro bazény venkovní, kde slouží k částečnému ohřevu bazénové vody solární energií. Solární fólie k tomu využívá vzduchové bubliny které slouží jako lupy a zároveň plavou na vodní hladině. Solární fólie řežeme na míru v běžných metrech a to standardně v šířkách: 3 m, 3,6 m, 4 m, 5 m, 6 m.

POZOR! Zakoupit celou roli je o 10 % výhodnější.

Při objednání celé role si můžete zadat libovolnou šíři role, délka je vždy 50 m.

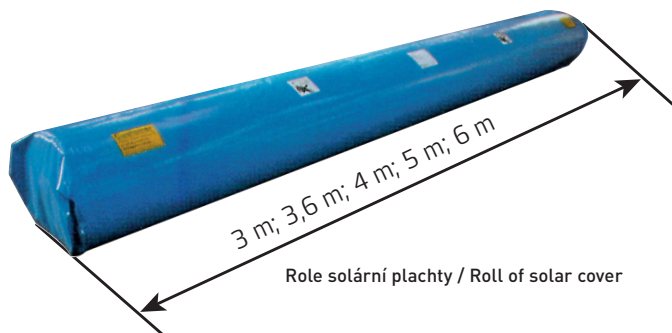

Role solární plachty / Roll of solar cover

Solar covers

are designed primarily for outdoor swimming pools to assist with pool water heating while utilizing the solar energy. The bubble material functions as magnifying glass and floats on the water surface at the same time. Covers can be ordered in the following width: 3 m, 3,6 m, 4 m, 5 m, 6 m. Length as required.

NOTE! a 10% discount applies on whole-roll purchases. Roll length always 50 m.



Solární fólie GeoBubble



Solar cover GeoBubble



Solární plachta Geobubble Solar cover Geobubble					kg	cena Kč	€
600040030GR	B	400 mic	šíře 3 m width 3 m	délka 50 m length 50 m	55	175,-/m ² 26 274,-/role	
600040036GR	B	400 mic	šíře 3,6 m width 3,6 m	délka 50 m length 50 m	60	175,-/m ² 31 529,-/role	
600040040GR	B	400 mic	šíře 4 m width 4 m	délka 50 m length 50 m	65	175,-/m ² 35 032,-/role	
600040050GR	B	400 mic	šíře 5 m width 5 m	délka 50 m length 50 m	75	175,-/m ² 43 790,-/role	
600040060GR	B	400 mic	šíře 6 m width 6 m	délka 50 m length 50 m	85	175,-/m ² 52 548,-/role	



Solární plachta Geobubble Solar cover Geobubble					kg	cena Kč	€
600050030GR	B	500 mic	šíře 3 m width 3 m	délka 50 m length 50 m	55	206,-/m ² 30 826,-/role	
600050036GR	B	500 mic	šíře 3,6 m width 3,6 m	délka 50 m length 50 m	60	206,-/m ² 36 992,-/role	
600050040GR	B	500 mic	šíře 4 m width 4 m	délka 50 m length 50 m	65	206,-/m ² 41 102,-/role	
600050050GR	B	500 mic	šíře 5 m width 5 m	délka 50 m length 50 m	75	206,-/m ² 51 377,-/role	
600050060GR	B	500 mic	šíře 6 m width 6 m	délka 50 m length 50 m	80	206,-/m ² 61 653,-/role	

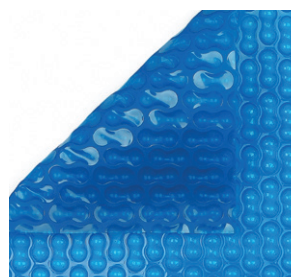

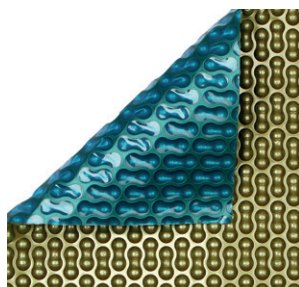

MIDAS

Midas

- SZlatá barva použita za účelem snížení tepelných ztrát

Midas

- SGold color used to reduce heat loss

Solární fólie Solar cover			KG	cena Kč	€
600PGM500	B	Solární plachta GeoBubble – Midas (zlatá/modrá), 500 mic Solar cover GeoBubble – Midas (gold/blue), 500 mic		466,-/m ²	

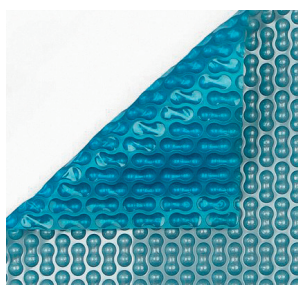

APOLLO

Apollo

- Stříbrná spodní strana snižuje únik tepla z bazénové vody, zatímco vrchní strana umožňuje průnik slunečním paprskům, které předávají teplo bazénové vodě
- Omezení průchodu světla skrze fólii do vody dochází ke snížení růstu řas a tím i spotřebě dezinfekčních prostředků pro úpravu vody

Apollo

- Heat is retained by the silver underside reflecting captive heat back into the pool. Apollo also allows a certain amount of sunlight into the pool water ensuring solar gain.
- Limiting the amount of light passing through the water will inhibit the growth of algae, therefore reducing the demand for pool water sanitisers

Solární fólie Solar cover			KG	cena Kč	€
600PGA400	B	Solární plachta GeoBubble – Apollo, (stříbrná/modrá), 400 mic Solar cover GeoBubble – Apollo (silver/blue), 400 mic		379,-/m ²	

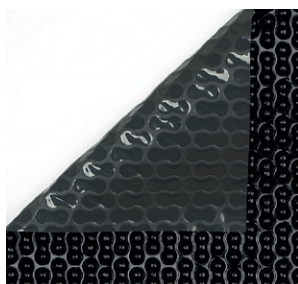

BLACK

Black

- Černá barva fólie snižuje tepelné ztráty a zvyšuje potenciál solárního ohřevu bazénové vody slunečními paprsky

Black

- The black color of the cover reduces heat loss and increases the potential for solar heating of the pool water by the sun's rays

Solární fólie Solar cover			KG	cena Kč	€
600PGB400	B	Solární plachta GeoBubble – Black (černá/černá), 400 mic Solar cover GeoBubble – Black (black/black), 400 mic		411,-/m ²	

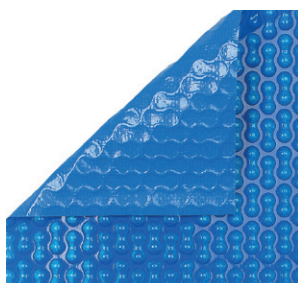

POLYWEAVE

Polyweave

- Materiál fólie má koextrudovanou tkanou horní vrstvu odolnou proti roztržení

Polyweave

- Cover material has co-extruded onto a woven top sheet resistat against tear

Solární fólie Solar cover			KG	cena Kč	€
600PGP100	B	Solární plachta GeoBubble – Polyweave (modrá/modrá), 400 mic Solar cover GeoBubble – Polyweave (blue/blue), 400 mic		778,-/m ²	

Platba za plachty na míru je účtována vždy předem a to v plné výši.
Dodací lhůta je cca 30–50 dní.

Pro více informací nás kontaktujte na info@vagnerpool.com

*Další informace a ceny na vyžádání.

An advance payment is required for all tailor-cut solar covers.
Delivery within 30–50 days after ordering.

Contact us for more information info@vagnerpool.com

*Further information and exact prices available upon request.

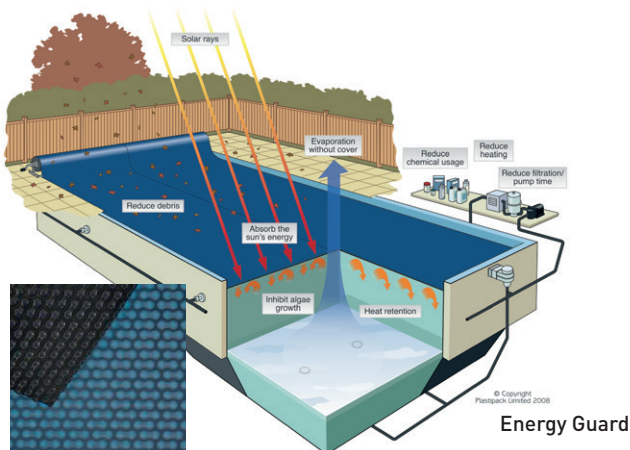

Energy Guard

- Snížení spotřeby chemických prostředků
- Absorbuje teplo a přenáší jej do bazénové vody
- Zabraňuje růstu řas
- Snižuje množství odpařené vody

Energy Guard

- Reduce chemical usage
- Absorbs heat and heat the pool
- Reduces debris contamination
- Reduces the amount of evaporated water

Solární fólie | Solar cover

600PGE500	B	Solární fólie GeoBubble – EnergyGuard (modrá/černá), 500 mic Solar cover GeoBubble – EnergyGuard (blue/black), 500 mic
-----------	---	---

	KG	cena Kč	€
		514,-/m ²	

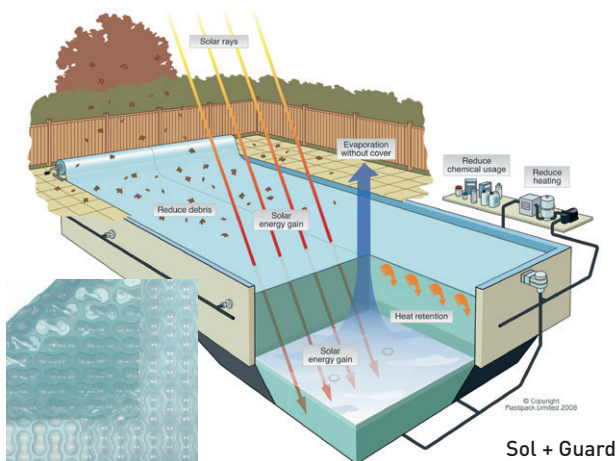

Sol + Guard

- 80 % absorbovaného tepla přenáší do bazénové vody a snižuje tak náklady na vytápění
- Snížení spotřeby chemických prostředků až o 40 %
- Snižuje množství odpařené vody
- Zabraňuje růstu řas

Sol + Guard

- Transmits 80 % of the sun's energy to heat the water
- Reduces chemical consumption by up to 40 %
- Eliminates water evaporation
- Reduces debris contamination
- Prevents algae growth

Solární fólie | Solar cover

600PGS580	B	Solární fólie GeoBubble – Sol+Guard (sv. modrá/sv. modrá), 500 mic Solar cover GeoBubble – Sol+Guard(light blue/light blue), 500 mic
-----------	---	---

	KG	cena Kč	€
		514,-/m ²	

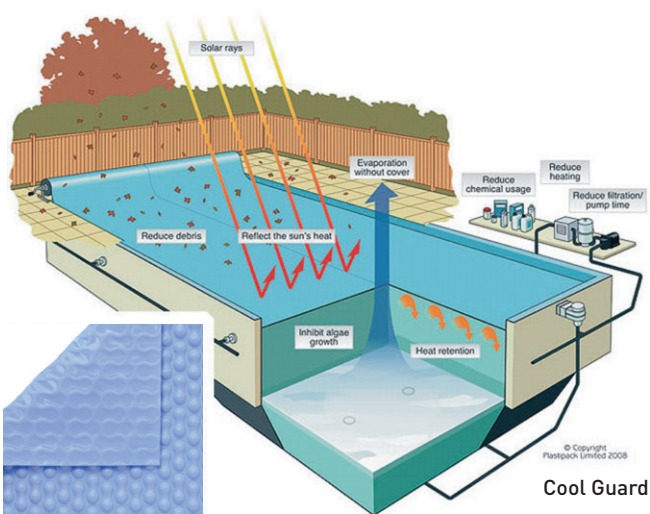

Cool Guard

- Minimalizuje teplo ze slunečního záření až o 50 %
- Udržuje bazén až o 10 % chladnější
- Snížení spotřeby chemických prostředků až o 50 %
- Zabraňuje růstu řas

Cool Guard

- Minimise daily solar gains by 50 %
- Maintain a 10 % cooler pool
- Reduced chemical usage by up to 50 %
- Reduces debris contamination

Solární fólie | Solar cover

600PGC500	B	Solární fólie GeoBubble – Cool Guard (azur/azur), 500 mic Solar cover GeoBubble – Cool Guard (azur/azur), 500 mic
-----------	---	--

	KG	cena Kč	€
		560,-/m ²	

Platba za plachty na míru je účtována vždy předem a to v plné výši.
Dodací lhůta je cca 30–50 dní.

Pro více informací nás kontaktuje na info@vagnerpool.com

*Další informace a ceny na vyžádání.

An advance payment is required for all tailor-cut solar covers.
Delivery within 30–50 days after ordering.

Contact us for more information info@vagnerpool.com

*Further information and exact prices available upon request.

Automatické lamelové zakrytí – Aspar*

- Systém „INTEGRA“: motorpřevodovka s induktivním snímačem polohy je vložena v profilovaném navijecím válci, který je vyroben ze slitiny hliníku. Speciální motorpřevodovky o výkonu 120–500 Nm a 4,5 ot/min. Umístění rolety nad i pod hladinou.
- Systém „STANDARD“: motorpřevodovka s induktivním snímačem polohy je uložena přes vstup bazénovou stěnou v šachtě vedle bazénu, který je napojen na profilovaný navijecí válec, výkon motorpřevodovky 500 Nm a 5 ot/min. Oba systémy jsou ovládány elektronikou „Standard“ nebo „Komfort“.



- Systém „Manuál“: navijecí válec je poháněn ručně pomocí kliky přes převodovku s brzdou, která je uložena ve stojně.
- Elektronika „Standard“ umožňuje naprogramovat koncové polohy a tlačítka ovládní. Elektronika „Komfort“ má displej, který zobrazuje informace o stavu rolety, umožňuje programování a inteligentní ovládání několika dalších zařízení bazénu.
- Lamely „STANDARD II“ jsou vyrobeny z certifikovaného PVC, který neobsahuje nežádoucí škodliviny. S touto malou lamelou dosáhneme nejmenšího průměru návinu. Barvy: bílá, modrá, písková, šedá, transparentní.
- Lamely „STANDARD III“ jsou vyrobeny z certifikovaného PVC, který neobsahuje nežádoucí škodliviny, nebo z Polykarbonátu. Barvy PVC: bílá, modrá, písková, šedá, transparentní a solární. Barvy Polykarbonát: transparentní a solární.
- Lamely „EXTRA“ jsou vyrobeny z certifikovaného PVC, které neobsahuje nežádoucí škodliviny. Lamela „EXTRA“ je největší na trhu, má nejvyšší nosnost a pevnost a nejnižší tepelnou propustnost. Barvy PVC: bílá, modrá, písková, šedá, transparentní a solární.

Automatic Slatted cover – Aspar*

- The „INTEGRA“: geared motor with position sensor, which is inserted in a profiled winding roller made of aluminum alloy. Special geared motors with output from 120 to 500 Nm and 4.5 rev/min. Slatted cover can be fitted above and below the water level.
- The „STANDARD“: geared motor with position sensor is in the shaft next to the pool, which is connected to the profiled winding drum through the pool wall, geared motors power of 500 Nm with 5 rev/min. Both systems are controlled by electronics „Standard“ or „Comfort“.

- The „Manual“: winding drum is driven manually with a crank via a transmission with a brake, which is located inside the side support.
- Electronics „Standard“ allows you to program the start/stop positions and button controls. Electronics „Comfort“ has a screen that displays information the cover position and enables programming and management of other pool equipment.
- Slats „STANDARD II“ are made of certified PVC which does not contain any harmful substances. Due to the small-sized slats the smallest possible reel diameter can be achieved. Colors: white, blue, beige, gray, transparent.
- Slats „STANDARD III“ are made of Polycarbonate or PVC which does not contain any harmful substances. Polycarbonate Colors: transparent and solar. PVC Colors: white, blue, beige, gray, transparent and solar.
- Slats „EXTRA“ are made of certified PVC which does not contains any harmful substances. „EXTRA“ slats are the largest of its kind on the market, have the highest load-bearing capacity and strength and lowest thermal transmittance. PVC colors: white, blue, sand, gray, transparent and solar.

Automatické lamelové zakrytí – Abri*

Technika navíjení (motor, převodovka, elektrická brzda a mechanické elektrické spínače) je vložena uvnitř nerezové nosné trubky. Lamelové zakrytí je možné použít i pro veřejné bazény.

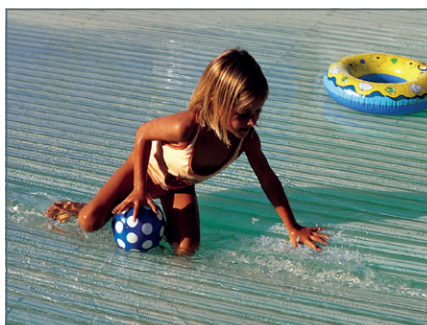

Automatické lamelové zakrytí – Delphin pool*

Technika navíjení (motor, převodovka, elektrická brzda a mechanické elektrické spínače) je vložena uvnitř nerezové nosné trubky. Po konzultaci lze vyřešit i složité netypické aplikace u již hotových bazénů např. otevírací poklopy ze dna bazénů nebo spuštění lamelové plachty ze stropu.

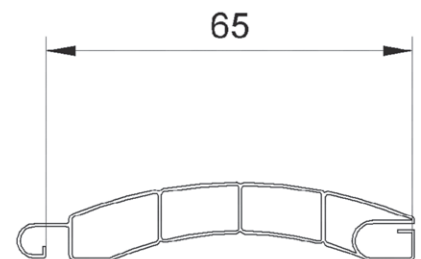
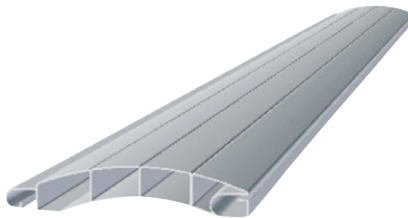
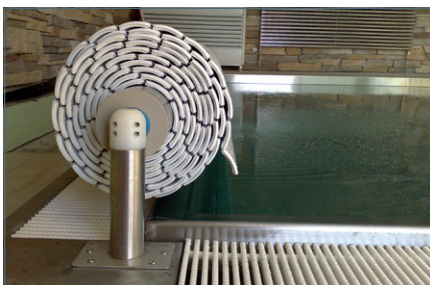

Zakulacená lamela = velmi malý průměr návinnu na hřídeli usnadňuje navíjení a šetří prostor a tím i náklady. Tato lamela je velice pevná se speciálním zámkem proti rozpojení a tím i bezpečná. Čtyřkomorové provedení lamely v barvách bílá, transparent, solární. Zabraňuje odparům, ušetří až 80 % energie na vytápění.

Rounded slats = smaller reel diameter makes winding easy and saves space as well as money. Rounded slats are very strong with a special lock against disconnection for extra safety. Four-chamber slats available in white, transparent or solar versions. Prevents evaporation, saves up to 80% of heating energy.

Automatic slatted cover – Abri*

The reel mechanics (motor, transmission, el. brake and mechanic el. switches) are located inside the stainless steel reel pipe. The Abri slat cover is also suitable for public pool use.



*Další informace a ceny na vyžádání.

*Further information and exact prices available upon request.

Tepelně izolační plachta

Protože 90 % tepelných ztrát bazénové vody odchází vodní hladinou, je důležité dbát na kvalitu a vhodnou volbu správného typu krycí plachty. Tyto tepelně izolační plachty jsou vyráběny dle požadovaných rozměrů přímo na míru bazénu, popřípadě lázně, nebo vířivých van apod. Jsou šity z jednotlivých pásů šíře 1,85 m a jsou obšity lemovým páskem. Po dohodě je možno dodat tepelně izolační plachtu v roli jako např. solární fólie.

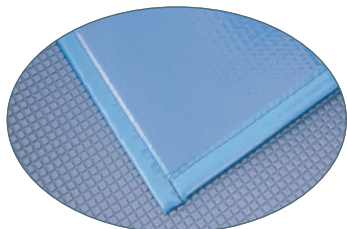

Supercover 5 mm



Premium 8 mm



Economy Spa Cover 12 mm

Tyto ceny jsou pouze orientační, cena bude upřesněna podle rozsahu a složitosti jednotlivé zakázky.

Dodací lhůta cca 4–6 týdnů.

Pro více informací nás kontaktuje na info@vagnerpool.com

The prices below are tentative. The exact price shall be calculated individually depending on extent and complexity of the order.

Delivery term 4–6 weeks.

Contact us for more information info@vagnerpool.com

Heat retention cover

90% of total heat loss is through the water surface. In order to minimize the losses, the right pool cover needs to be used. These thermoinsulating covers are tailor-made to fit all kinds of pools, spas or whirlpools. Covers are sewn from strips of 1,85 m width and have stripe-hemmed edges. Can be delivered in rolls like any solar cover.

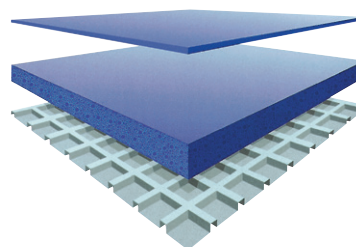

Tepelně izolační plachta Heat retention cover			KG	cena Kč	€
6005005	E	Supercover 5 mm, vhodná pro privátní bazény, do max. 29 °C Supercover 5 mm, for private swimming pools, to max. 29 °C		1 555,-/m ²	
6005006	E	Premium Cover 8 mm, vhodná pro komerční bazény, do max. 29 °C Premium Cover 8 mm, for commercial swimming pools, to max. 29 °C		2 031,-/m ²	
6005009	E	Economy Spa Cover 12 mm, pro lázně a vířivé vany, do max. 39 °C Economy Spa Cover 12 mm, for spas and whirlpools, to max. 39 °C		1 972,-/m ²	



5,00 °C tepelných ztrát za 5 hod bez zakrytí.
0,80 °C tepelných ztrát za 5 hod se solární fólií 400 mic.
0,65 °C tepelných ztrát za 5 hod s plachtou Supercover.
Se solární fólií 400 mic ušetříme 84 % potenciálních tepelných ztrát.
S krycí plachtou Supercover 5 mm ušetříme 87 % potenciálních tepelných ztrát.



5,00 °C heat loss in 5 hours with no cover.
0,80 °C heat loss in 5 hours with a 400 mic Solar Cover.
0,65 °C heat loss in 5 hours with a Supercover.
With solar cover 400 mic the potential heat-loss savings are 84 %.
With Supercover 5 mm the potential heat-loss savings are 87 %.

Tabulka tepelných ztrát | Proportional Heat Loss Chart

Typ tepelných ztrát / Type of heat loss	Bez zakrytí No cover	Se solární fólií 400 mic With 400 grade solar cover	S plachtou supercover With Supercover
Odpařování vodní hladinou / Evaporation from pool surface	68 %	95 %	95 %
Vyzařování vodní hladinou / Radiation from pool surface	14 %	66 %	81 %
Konvekce (proudění) vodní hladinou / Convection from pool surface	17 %	60 %	65 %
Vedení skrz bazénový plášť / Conduction through pool shell	1 %	0 %	0 %
Součet / Total	100 %	84 %	87 %

Porovnání tepelně izolačních fólií | Comparison heat retention covers

Specifikace	Supercover	Premium	Economy Spa Cover
Tloušťka	5 mm	8 mm	12 mm
Váha kg/m ²	0,42 kg/m ²	0,53 kg/m ²	0,49 kg/m ²
Vrchní materiál	polyetylén	polyetylén	polyetylén
Vrchní barva	tmavě modrá	modrá	čirá
Materiál	polyetylén	polyetylén	polyetylén
Barva materiálu	šedá	světle modrá	světle modrá
Spodní materiál	polyetylén	polyetylén	polyetylén
Spodní barva	čirá	čirá	čirá
Použití vnitřní/venkovní	x/x	x/x	x/x
Maximální teplota	29,4 °C	29,4 °C	39 °C
Tepelně izolační	●	●	●
Možnost navíjení	●	●	●
Obšití v ceně	●	●	●

Další informace a ceny na vyžádání.

Further information and exact prices available upon request.