

Elektroautomatická řízení	188
Dálková ovládání	196
Příslušenství elektro	197

Electroautomatic control	188
Remote control	196
Electro accessories	197

10





Upozornění: Všechna elektroautomatická řízení jsou dle nových mezinárodních standardů a norem vybaveny proudovým chráničem typu „A“.

POZOR: Je-li k elektroautomatickému řízení připojen elektronicky řízený spotřebič – např. invertorové čerpadlo apod. je nutné použít proudový chránič F/A-SI (1-fáze) nebo B-SI (3-fáze).



Chránič typu F/A-SI



Chránič typu B-SI

Automatické elektrické ovládací systémy bazénové technologie

Elektrická automatická ovládací pro bazénovou technologii jsou rozdělena do čtyř základních modifikací, a to:

- Automatika pro filtraci: „malá automatika“
- Automatika pro filtraci a elektrické topení do 12 kW: „velká automatika“
- Automatika pro filtraci a elektrické topení nad 12 kW: „velká automatika nad 15 kW“
- Automatika pro filtraci a výměňkové topení: „automatika pro výměň“

Každou z těchto automatik lze doplnit o řadu dalších el. prvků. Nejjednodušší je napojení a čištění, např. světel, protiproudů, odvlhčovačů atd., ale je i možné po dohodě každé zařízení doplnit jakýmkoli dalšími el. prvky, např. blokacemi s již stávajícím elektrickým zařízením v budově u bazénu (topení apod.). Další z mnoha možností rozšíření komfortu relaxace u bazénu je spínání vodních atrakcí přímo z bazénu pomocí pneumaticko-elektrického převodníku, nebo systému s dálkovým ovládním (vhodné, např. když je technologie v obtížně přístupné technologické místnosti).

Elektrické automatické ovládní pro filtrační zařízení F1

„malá automatika“ – zařízení obsahuje proudový chránič 30 mA, přepínač – automatický nebo ruční režim chodu filtrace, časové spínací hodiny, čištění filtrace.

Další jakékoli provedení je možno zhotovit po konzultaci. Cena bude kalkulována s poměrem materiálu a složitosti elektrického zapojení.

F1



VAGNER POOL



	5201000	52010001	52010002	52010003	52010050	52010051	52010052	520100011	520100021
* název automatiky	F1	F1S	F1SP3	F1SP1	F3	F3S	F3SP3	F1STČ	F1SP3TČ
	B	B	B	B	B	B	B	B	C
P 1 fáze	-	-	-	●	-	-	-	-	-
P 3 fáze	-	-	●	-	-	-	●	-	●
S	-	●	●	●	-	●	●	●	●
F 1 fáze	●	●	●	●	-	-	-	●	●
F 3 fáze	-	-	-	-	●	●	●	-	-
TČ 1 fáze	-	-	-	-	-	-	-	●	●
TČ 3 fáze	-	-	-	-	-	-	-	-	-
KG	1,30	1,40	2,10	1,90	1,50	1,70	2,40	2,00	2,20
cena Kč	6 066,-	6 381,-	7 365,-	6 562,-	8 228,-	8 394,-	10 065,-	7 458,-	9 380,-
€									



Note: All electroautomatic controls are equipped with a type A RCD according to the new international standards and norms.

ATTENTION: Based on the latest international standards and norms, all variable-RPM pumps (or any device with a frequency converter) must be secured with a Type F/A-SI RCD protector (230 V) or a Type B-SI RCD protector (400 V).



Type F/A-SI RCD



Type B-SI RCD

Electro automatic control systems of swimming pool technology

Electro automatic control of swimming pool technology is divided into four basic modifications:

- Automatic for filtration: „small automatic“
- Automatic for filtration and electric heating up to 12 kW: „big automatic“
- Automatic for filtration and electric heating above 12 kW: „big automatic above 15 kW“
- Automatic for filtration and heat exchanger unit: „automatic for heat exchanger“

Each of these automatics can be further equipped with el. components. Connection and control (safety fuse) of underwater lights, counterflows, dehumidifiers etc. are the easiest. Can be equipped with blocking existing electrical devices in the building (heating etc.), switching of water attractions directly in the pool using the pneumatic el. transducer or remote control (convenient if the pool technology is hardly accessible).

Electro automatic control of filtration F1

„small automatic“ – the equipment includes the current protector 30 mA, switch unit – automatic or manual mode of filtration control, time switch, filtration safety fuse.

Any other modifications can be produced upon consultation. The price will depend on the material used and the complexity of el. installation.

*Vysvětlivky:

F – filtrace
1 – jednofáz.
3 – třífáz.
V – výměňník
E – el. topení
S – světlo
P – protiproud
TČ – tepelné čerpadlo

*Legend:

F – filtration
1 – mono phase
3 – three phase
V – heat exchanger
E – electric heater
S – underwaterlight
P – conterflow system
TČ – heat pump



Elektrické ovládání filtrace a výměňkového topení F1V

obsahuje proudový chránič 30 mA, přepínač – autom./ruční režim chodu filtrace, spínací hodiny, jištění filtrace, spínání topení, kontrolku topení, jištění a možnost napojení oběhového čerpadla, nebo el. ventilu, nebo spínání plynového kotle, elektronický termostat vč. teplotního čidla 2,5 m (délka). Možnost nastavení požadované teploty bazénové vody přímo na automaticce.



F1V

Electro automatic control of filtration and heat exchanger F1V

„Automatic for heat exchanger“ – the equipment includes current protector 30 mA, switch unit – auto/manual mode of filtration control, time switch, filtration safety fuse, heating switch, heating pilot light, circulation pump or el. valve control (safety fuse), gas boiler switch, electronic thermostat with heat sensor 2,5 m (length). The required temperature of pool water can be set within the system.

*Vysvětlivky:

- F – filtrace
- 1 – jednofáz.
- 3 – třífáz.
- V – výměník
- E – el. topení
- S – světlo
- P – protiproud

*Legend:

- F – filtration
- 1 – mono phase
- 3 – three phase
- V – heat exchanger
- E – electric heater
- S – underwaterlight
- P – conterflow system



	5201040	52010401	52010403	52010404	52010402	52010451	52010452
* název automatiky	F1V	F1VS	F1VSP3	F1VP3	F1VSP1	F3VS	F3VSP3
	B	B	B	B	B	B	B
P 1 fáze	-	-	-	-	●	-	-
P 3 fáze	-	-	●	●	-	-	●
S	-	●	●	-	●	●	●
F 1 fáze	●	●	●	●	●	-	-
F 3 fáze	-	-	-	-	-	●	●
V	●	●	●	●	●	●	●
kg	1,90	2,00	4,00	3,80	3,70	2,40	4,20
cena Kč	10 143,-	10 299,-	12 359,-	12 121,-	10 469,-	13 267,-	14 010,-
€							

Elektrické ovládání pro filtrace a topení F1Vdigi

je stejná automatika jako předchozí F1V vylepšená o termostat, který je v tomto modelu digitální.

Electro filtration and heating control F1Vdigi

is the same like previous F1V, upgraded by digital thermoregulation.



	5201041	52010411	52010413	52010460	52010461	52010462
* název automatiky	F1Vdigi	F1VSDigi	F1VSP3digi	F3Vdigi	F3VSDigi	F3VSP3digi
	B	B	B	B	B	B
P 1 fáze	-	-	-	-	-	-
P 3 fáze	-	-	●	-	-	●
S	-	●	●	-	●	●
F 1 fáze	●	●	●	-	-	-
F 3 fáze	-	-	-	●	●	●
V	●	●	●	●	●	●
kg	2,00	2,10	4,00	2,30	2,40	4,30
cena Kč	11 536,-	11 714,-	13 717,-	14 482,-	14 658,-	15 390,-
€						

Elektrické ovládání pro filtrace a topení F1E12

„velká automatika“ – obsahuje proudový chránič 3f/30 mA, přepínač – automatický nebo ruční režim chodu filtrace, časové spínací hodiny, jistištění filtrace, spínání topení, jistištění topení.



F1E12

Electro control of filtration and heating control F1E12

„big automatic“ – the equipment includes current protector 3f/30 mA, switch unit – automatic or manual mode of filtration control, time switch, filtration safety fuse, heating switch, heating pilot light, heat safety fuse.





***Vysvětlivky:**

F – filtrace
1 – jednofáz.
3 – třífáz.
V – výměník
E – el. topení
S – světlo
P – protiproud

***Legend:**

F – filtration
1 – mono phase
3 – three phase
V – heat exchanger
E – electric heater
S – underwaterlight
P – conterflow system



	5201020	52010201	52010202	52010250	52010251	52010252
* název automatiky	F1E12	F1E12S	F1E12SP3	F3E12	F3E12S	F3E12SP3
	B	B	B	B	B	B
P  1 fáze	-	-	-	-	-	-
3 fáze	-	-	●	-	-	●
S  -	-	●	●	-	●	●
F  1 fáze	●	●	●	-	-	-
3 fáze	-	-	-	●	●	●
E12 	●	●	●	●	●	●
KG 	3,70	3,80	5,10	3,90	4,00	5,30
cena Kč	10 462,-	10 635,-	13 513,-	12 811,-	12 409,-	15 112,-
€						





Elektrické ovládání pro filtrace a topení F1E18

je stejná automatika jako předchozí F1E12, pouze s posílenými komponenty na větší výkon.

Electro control of filtration and heating control F1E18

is the same as previous F1E12, upgraded with stronger components for higher output.



	5201030	52010301	52010302	52010350	52010351	52010352
* název automatiky	F1E18	F1E18S	F1E18SP3	F3E18	F3E18S	F3E18SP3
	B	B	B	B	B	B
P  1 fáze	-	-	-	-	-	-
3 fáze	-	-	●	-	-	●
S  -	-	●	●	-	●	●
F  1 fáze	●	●	●	-	-	-
3 fáze	-	-	-	●	●	●
E18 	●	●	●	●	●	●
KG 	3,90	4,00	5,30	4,10	4,20	5,50
cena Kč	11 343,-	11 574,-	14 414,-	13 488,-	13 305,-	16 018,-
€						

Ovládací automatika F1 s flexo-kabelem

- Jednoduchá montáž, bez zásahu do vnitřního zapojení
- Připojíte pouze zástrčku filtrace do zásuvky a zástrčku automatiky do přivedené zásuvky pro bazén
- Automatika je vybavena proudovým chráničem 30 mA, jištěním motoru filtrace, spínacími hodinami pro časové spínání doby filtrování. Na straně rozvaděče je přepínač pro okamžité zapnutí filtrování, například při vysávání.

Automatika F1E3 s flexo-kabelem

- Obdoba předchozího modelu s možností napojení 3 kW el. ohřevu s flexo-kabelem do druhé zásuvky k tomu určené nebo jiného spotřebiče např. UV lampa apod.

Automatika F1 s flexo-kabelem a transformátorem

- Je opět totožná s prvním modelem, dále je jen vybavena transformátorem 200, 300 nebo 600 W. Včetně jištění světla. Kabel od světla je nutno propojit uvnitř rozvaděče.

Control box F1 with flexi-cable

- An easy assembly, without intervening into the inner connection
- You will just connect the filtration plug connector into the socket-outlet, and the automatics plug connector into the socket outlet prepared for the swimming pool
- The automatics equipped with a current protector 30 mA, the filtration engine protection, a timer for the filtration hours timing. At the side of the distributor, there is a permanent power-on switch, e.g. for pool cleaning.

Control box F1E3 with flexi-cable

- A similar model like the above with a possible connection of a 3 kW electrical heating with the flexi-cable into the second socket or other appliances for example UV-C lamp.

Control box F1 with flexi-cable and a transformer

- Again, the same as the first model, additionally equipped with a 200, 300 or 600 W transformer. Including the switch protector. The light cable must be connected inside the distributor.

Proudový chránič, který je vždy součástí FI protektor, is always included

Přepínač filtrace auto/ručně
Switch for filtration auto/manual

Zásuvka pro filtr. pumpu
Plug for filter pump











F1 s kabelem
F1 with flexi-cable

F1E3 s kabelem
F1E3 with flexi-cable

F1/300W s kabelem
a transformátorem
F1/300W with flexi-cable
and a transformer

VAGNER
POOL



	5201015	5201016	5201017	5201018	5201010	5201011
* název automatiky	F1/200W	F1/300W	F1/600W	F1P3/600W	F1	F1E3
	B	B	B	B	B	B
P  1 fáze	-	-	-	-	-	-
 3 fáze	-	-	-	●	-	-
S  ●	●	●	●	●	-	-
F  1 fáze	●	●	●	●	●	●
 3 fáze	-	-	-	-	-	-
E3  ●	-	-	-	-	-	●
Trafo  ●	●/200W	●/300W	●/600W	●/600W	-	-
 cena Kč	4,80	6,30	8,10	8,20	1,40	2,20
€	9 798,-	10 787,-	12 513,-	12 802,-	6 119,-	8 244,-

Elektropneumatické spínání

pneumatickým tlačítkem můžete ovládat veškeré elektrické zařízení přímo z bazény.

Electropneumatic transducer

the pneumatic push button can control all electric devices directly from the pool.

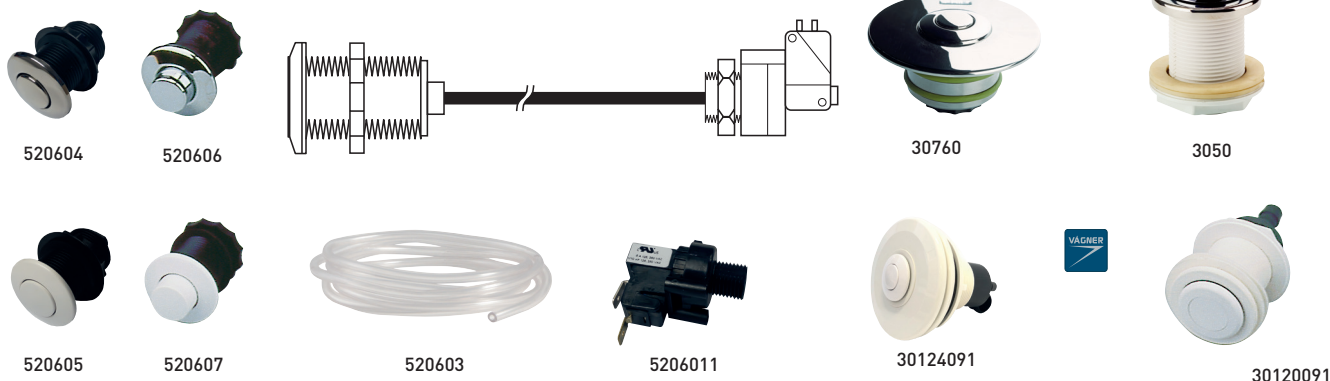

Elektropneumatické spínání Electropneumatic transducer		KG	cena Kč	€
5206011	B Pneum. spínací jednotka 5 A (nedržíci) pro malý tlak Pneumatic switch unit 5 A (doesn't remain in position) for small press		0,01	407,-
5206021	B Pneum. spínací jednotka 5 A (držící) pro malý tlak Pneumatic switch unit 5 A (remains in position) for small press		0,01	407,-
5206013	B Pneum. spínací jednotka (nedržíci) pro BADU JET SuperSport Pneumatic switch unit (doesn't remain in position) for BADU JET SuperSport		0,50	674,-
52060131	B Matka spínací jednotky BADU JET SuperSport Screw nut for pneumatic switch unit BADU JET SuperSport		0,01	37,-
520603	B Hadička pro pneumatický spínač Tube for pneumatic switch		0,01	5,-
520604	B Pneumatické tlačítko CHROM Pneumatic switch CHROME		0,01	535,-
520605	B Pneumatické tlačítko BÍLÉ Pneumatic switch WHITE		0,01	386,-
520606	B Pneumatické tlačítko CHROM vystouplé Pneumatic switch CHROME bulging		0,01	607,-
520607	B Pneumatické tlačítko BÍLÉ vystouplé Pneumatic switch WHITE bulging		0,01	407,-
30120091	B Pneumatické tlačítko BÍLÉ v průchodu stěny ABS Pneumatic switch WHITE in poolwall lead-through ABS		0,12	1 480,-
30760	B Pneumatické tlačítko VAMILA Pneumatic button VAMILA		0,01	2 213,-
30124091	B Pneumatické tlačítko, včetně průchodu betonem KR – pro fólii Pneumatic switch, incl. concrete pool wall lead-trough KR, for liner pools		0,40	1 962,-
3050	B Pneumatické tlačítko nerez v průchodu stěnou ABS – pro předvyrobené bazény Pneumatic switch st. steel in wall entrance ABS – for prefabricated swimming pool		0,06	2 377,-



Příklad rozšířené automatiky

Všechny typy automatik je možno libovolně rozšiřovat

Example of supplement to the automatic control

All types of electric automatic controls can be freely expand

VAGNER
POOL

*Vysvětlivky:

F – filtrace
1 – jednofáz.
3 – třífáz.
V – výměník
E – el. topení
S – světlo
P – protiproud

*Legend:

F – filtration
1 – mono phase
3 – three phase
V – heat exchanger
E – electric heater
S – underwaterlight
P – conterflow system

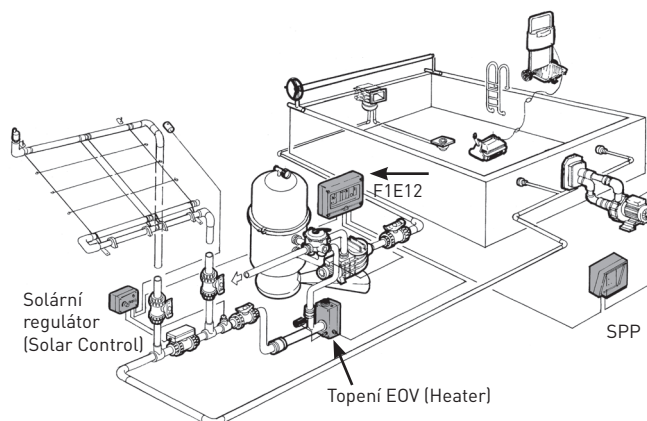

Elektropneumatické ovládání

je umístěno v el. krabici s krytím IP65, pro možnost montáže kamkoli do vlhkého prostředí. Toto zařízení je možno připravit pro jakákoli čerpadla dle konkrétních požadavků.

Electropneumatic control

fitted in el. casing with IP65 protection. This control unit can be used in a damp environment. The equipment can be readjusted for any type of pump according to specific requirement.

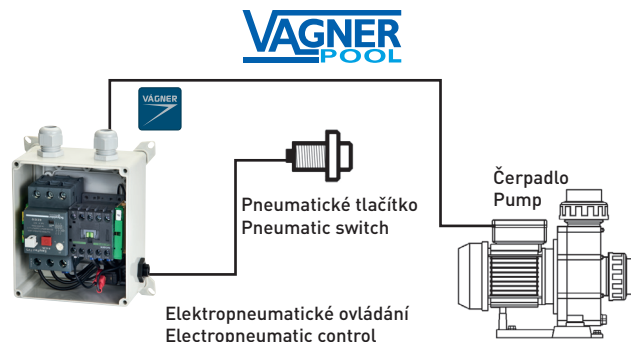

Elektropneumatické ovládání Electropneumatic control				KG	cena Kč	€
5205SP15	C	El. ovládání, IP65, obsahuje tlak. spínač, 1 f. stykač, motorovou nadpr. ochranu 9–14 A, (1,2–2,6 kW) El. control, IP65, pressure switch, 1 phase contactor, motor current protector 9–14 A, (1,2–2,6 kW)		1,40	4 777,-	
5205SP34	C	El. ovládání, IP65, obsahuje tlak. spínač, 3 f. stykač, motorovou nadpr. ochranu 4–6,3 A, (1,9–3,0 kW) El. control, IP65, pressure switch, 3 phase contactor, motor current protector 4–6,3 A, (1,9–3,0 kW)		1,40	4 203,-	
5205SP35	C	El. ovládání, IP65, obsahuje tlak. spínač, 3 f. stykač, motorovou nadpr. ochranu 6–10 A, (2,5–4,5 kW) El. control, IP65, pressure switch, 3 phase contactor, motor current protector 6–10 A, (2,5–4,5 kW)		1,40	4 731,-	

Elektropneumatické ovládání

je umístěno v el. krabici s krytím IP65, pro možnost montáže kamkoli do vlhkého prostředí. Toto zařízení je možno připravit pro jakákoli čerpadla dle konkrétních požadavků.

Electropneumatic control

fitted in el. casing with IP65 protection. This control unit can be used in a damp environment. The equipment can be readjusted for any type of pump according to specific requirement.

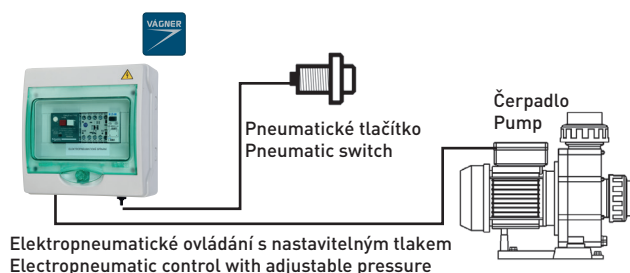

Elektropneumatické ovládání Electropneumatic control				KG	cena Kč	€
5205SP37	C	El. ovládání BADU-JET, IP65, nastavitelný tlak. spínač, 3 f. stykač, motor. nadpr. ochranu 6–10 A, (2,5–4,5 kW) El. control BADU-JET, IP65, adjustable pressure, 3 phase contactor, motor current protector 6–10 A, (2,5–4,5 kW)		2,0	7 109,-	

Piezelektrické spínání

je umístěno v el. krabici s krytím IP65, pro možnost montáže kamkoli do vlhkého prostředí. Toto zařízení je možno připravit pro jakákoli čerpadla dle konkrétních požadavků.

Piezoelectric switch

fitted in el. casing with IP65 protection. This control unit can be used in damp environment. The equipment can be readjusted for any type of pump according to specific requirement.



Piezelektrické spínání Piezoelectric switch				KG	cena Kč	€
5205SP15P	C	Piezelektrické spínání protiproudu 9–14 A, 230 V Piezoelectric switch for countercurrent, 9–14 A, 230 V		1	9 494,-	
5205SP34P	C	Piezelektrické spínání protiproudu 4–6,3 A, 400 V Piezoelectric switch for countercurrent, 4–6,3 A, 400 V		1	9 213,-	
5205SP35P	C	Piezelektrické spínání protiproudu 6–10 V, 400 V Piezoelectric switch for countercurrent, 6–10 V, 400 V		1	9 483,-	

Piezelektrické spínání pro 1, 3 a 5 prvků

- Vhodné pro spínání bazénových světel, protiproudů, vodních atrakcí, lamelového zakrytí apod.
- Nastavitelné sepnutí jedním nebo dvěma krátkými stisky tlačítka
- Indikace stavu svícením či blikáním
- Možnost dálkového ovládání (modely REMOTE)
- Klíčenka není součástí balení

Pro Piezo 1

- Možnost nastavení automatického vypnutí za 30 minut.
- V případě použití dálk. ovládání barevného světla jedno tlačítko slouží k zapnutí a vypnutí světla a druhé může sloužit k přepínání barev

Pro Piezo 3 a 5

- Možnost nastavení automatického vypnutí za 5–35 minut (krok 5 min)
- V případě použití dálkového ovládání může sloužit čtvrté nebo šesté tlačítko k centrálnímu vypnutí

Provedení v krabičce pro montáž na stěnu
Designed as a box for installation on the wall

**Piezo switch for 1, 3 or 5 devices**

- Suitable for control of pool lights, counterflows, water attractions, slate cover etc.
- Preset switching by one or two short presses of a button
- Indication by solid or flashing light
- Remote control available (REMOTE versions)
- The keyring is not included

Pro Piezo 1

- Preset automatic shut-off after 30 minutes.
- When using the piezo switch to remote-control colour light, one button acts as a mains switch while the other can be used to change colours

Pro Piezo 3 and 5

- Preset auto shut-off after 5-35 minutes (step by 5 min)
- When using the remote control, the 4th or 6th button can be used as the main shut-down

Řídicí jednotka Control unit		KG	cena Kč	€	
87PBC01B	B	Řídicí jednotka Pro Piezo 1 Control unit Pro Piezo 1		0,27	3 567,-
87PBC01BDO	B	Řídicí jednotka Pro Piezo 1 REMOTE (s přijímačem pro dálkové ovládání) Control unit Pro Piezo 1 REMOTE (with remote control receiver)		0,27	5 559,-
87PBC03B	B	Řídicí jednotka Pro Piezo 3 Control unit Pro Piezo 3		0,44	7 652,-
87PBC03BDO	B	Řídicí jednotka Pro Piezo 3 REMOTE (s přijímačem pro dálkové ovládání) Control unit Pro Piezo 3 REMOTE (with remote control receiver)		0,44	10 177,-
87PBC05B	B	Řídicí jednotka Pro Piezo 5 Control unit Pro Piezo 5		0,69	9 568,-
87PBC05BDO	B	Řídicí jednotka Pro Piezo 5 REMOTE (s přijímačem pro dálkové ovládání) Control unit Pro Piezo 5 REMOTE (with remote control receiver)		0,69	12 092,-

Provedení na DIN lištu pro montáž do rozvaděče
Designed for installation on electric distributor board (DIN)



Řídicí jednotka DIN Control unit DIN		KG	cena Kč	€	
87PBC01D	B	Řídicí jednotka Pro Piezo 1 DIN Control unit Pro Piezo 1 DIN		0,20	3 567,-
87PBC01DDO	B	Řídicí jednotka Pro Piezo 1 DIN REMOTE (s přijímačem pro dálkové ovládání) Control unit Pro Piezo 1 DIN REMOTE (with remote control receiver)		0,20	5 559,-
87PBC03D	B	Řídicí jednotka Pro Piezo 3 DIN Control unit Pro Piezo 3 DIN		0,28	7 652,-
87PBC03DDO	B	Řídicí jednotka Pro Piezo 3 DIN REMOTE (s přijímačem pro dálkové ovládání) Control unit Pro Piezo 3 DIN REMOTE (with remote control receiver)		0,28	10 177,-



87TX2M



87TX4M



87TX6M

Komponent Component		KG	cena Kč	€	
87TX2M	B	Dálkové ovládání – klíčenka – vysílač signálu spínající 2 kanály Remote control – signal transmitter with 2 channels		0,03	491,-
87TX4M	B	Dálkové ovládání – klíčenka – vysílač signálu spínající 4 kanály Remote control – signal transmitter with 4 channels		0,03	843,-
87TX6M	B	Dálkové ovládání – klíčenka – vysílač signálu spínající 6 kanálů Remote control – signal transmitter with 6 channels		0,03	940,-
87ANT	B	Anténa externí + 2,5 m koax kabel External antenna + 2,5 m coax cable		0,07	871,-

Dotykové piezoelektrické tlačítko RGB

- Univerzální RGB tlačítko – 3 barvy v jednom možnost výběru modrá, zelená, červená
- Velmi kvalitní provedení
- Elektrické krytí IP69K

Piezoelectric touch button RGB

- Universal RGB button – 3 colours in one choice of blue, green, red
- Very high quality
- Electric protection IP69K



AISI 316
STAINLESS STEEL
NEREZ

Piezoelektrické tlačítko RGB Piezoelectric button RGB				KG	cena Kč	€
87123165	B	Dotykové piezoelektrické tlačítko RGB nerez IP69K – RGB podsvícení, kabel 2,5 m Piezoelectric touch button RGB stainless steel, IP69K – RGB, cable 2,5 m		0,12	2 696,-	
8712316508	B	Dotykové piezoelektrické tlačítko RGB nerez IP69K – RGB podsvícení, kabel 8 m Piezoelectric touch button RGB stainless steel, IP69K – RGB, cable 8 m		0,33	3 166,-	
8712316515	B	Dotykové piezoelektrické tlačítko RGB nerez IP69K – RGB podsvícení, kabel 15 m Piezoelectric touch button RGB stainless steel, IP69K – RGB, cable 15 m		0,60	3 765,-	

Dotykové piezoelektrické tlačítko DOT

- Univerzální PIEZO tlačítko
- Velmi kvalitní provedení
- Elektrické krytí IP69K
- Barva modrá

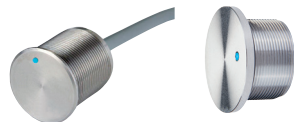

Piezoelectric touch button DOT

- Universal PIEZO button
- Very high quality
- Electric protection IP69K
- Blue colour

AISI 316
STAINLESS STEEL
NEREZ

Piezoelektrické tlačítko DOT Piezoelectric button DOT				KG	cena Kč	€
87123166	B	Dotykové piezoelektrické tlačítko DOT nerez IP69K – modré podsvícení, kabel 2,5 m Piezoelectric touch button DOT stainless steel, IP69K – blue LED, cable 2,5 m		0,12	1 986,-	
8712316608	B	Dotykové piezoelektrické tlačítko DOT nerez IP69K – modré podsvícení, kabel 8 m Piezoelectric touch button DOT stainless steel, IP69K – blue LED, cable 8 m		0,33	2 456,-	

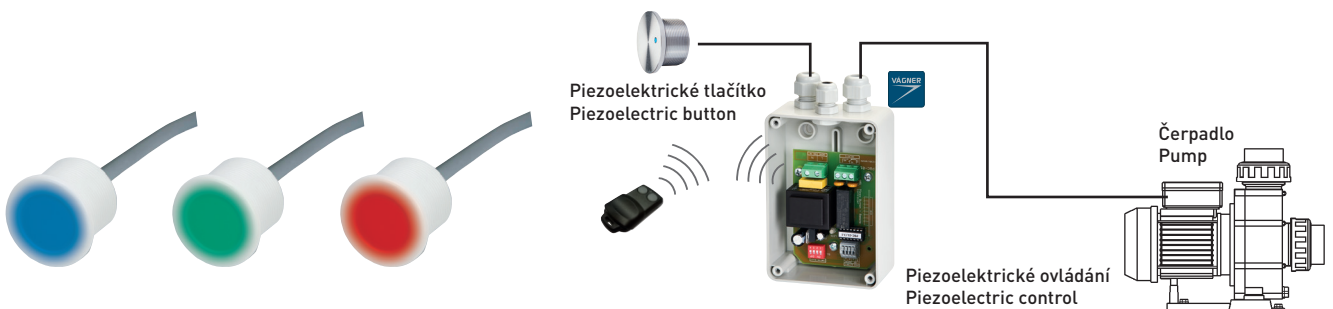

Piezoelektrické tlačítko – plast Piezoelectric button – plastic				KG	cena Kč	€
87123167	B	Dotykové piezoelektrické tlačítko plast IP69K – RGB podsvícení, kabel 3 m Piezoelectric touch button – plastic, IP69K – RGB LED, cable 3 m		0,10	1 986,-	

Redukce pro dotykové piezoelektrické tlačítko

Vhodné pro výměnu dotykového piezoelektrického tlačítka za pneumatické.

Reduction for piezoelectric touch switch

Used when replacing the piezo touch button with a pneumatic piezo switch.

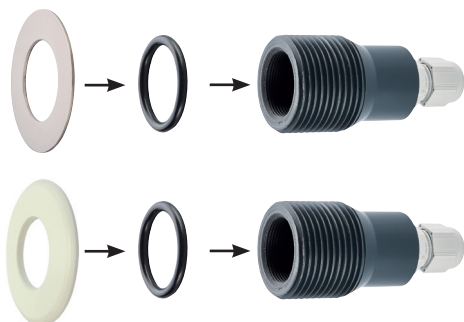

Redukce pro dotykové Piezoelektrické tlačítko Reduction for piezoelectric touch button				KG	cena Kč	€
87120001	B	Redukce pro dotykové piezoelektrické tlačítko – nerezové Reduction for piezoelectric touch button – stainless steel		1	0,05	603,-
87120005	B	Redukce pro dotykové piezoelektrické tlačítko – plast Reduction for piezoelectric touch button – plastic		1	0,05	518,-

Rádiové ovládání el. zařízení

Zařízení je vhodné použít tam, kde je žádoucí vyšší komfort obsluhy nebo je složité zajistit spínání klasickým mechanickým vypínačem. S tímto spínacím systémem lze spínat 2 nebo 4 relé se spínacími kontakty a jedním kontaktem přepínacím. Dosah je v ideálních podmínkách až 80 m. Větší vzdálenost lze získat připojením externí antény s koaxiálním kabelem.

Dálkově řízený elektronický spínací systém

- Zapínání/vypínání bazénového elektropříslušenství jako světla, motory čerpadel apod.
- Obsahuje spínací modul a dvě malé ovládací klíčenky



520RCD2TX
520RCD4TX

Radio control of el. devices

It is suitable to use the device where higher comfort of operation is required or it is difficult to ensure switching by a classical mechanical switch. With this switching system, 2 or 4 relays can be switched with make contacts and one changeover contact. The control range is max. 80 m in ideal condition. A longer distance can be obtained by connecting an external antenna with a coaxial cable.

Remote control electronic switching system

- Switching on/off the pool electrical accessories such as underwater lights, pump motors, etc.
- Includes – switch module + 2 pcs of key-ring

Rádiové ovládání el. zařízení Radio control of el. devices					cena Kč	€	
520RCD2TX	B	VA dálkové spínání dvou-kanalové (tj. dvou zařízení) – 2x klíčenka VA two-channel remote control (i.e. two devices) – key-ring		1	0,20	4 633,-	
520RCD4TX	B	VA dálkové spínání čtyř-kanalové (tj. čtyř zařízení) – 2x klíčenka VA four-channel remote control (i.e. four devices) – key-ring		1	0,25	5 178,-	



87TX2M



87TX3M

Příslušenství Accessories					cena Kč	€	
87TX2M	B	VA klíčenka – vysílač signálů spínající 2 kanály VA key-ring – signal transmitter switch 2 channels		1	0,01	491,-	
87TX3M	B	VA klíčenka – vysílač signálů spínající 4 kanály VA key-ring – signal transmitter switch 4 channels		1	0,01	654,-	
87ANT	B	Anténa externí + 2,5m koaxiální kabel External antenna + 2,5m coaxial cable		1	0,10	871,-	

Nástěnný dálkový ovladač VA

Nástěnný dálkový ovladač VA je bezdrátový radiofrekvenční ovládací systém a je určen pouze pro použití se 4kanalovým dálkovým spínáním 520RCD4TX.



87FX1



87FX3

The VA wall remote controller

The VA wall remote controller is a wireless radio frequency control system and is intended for use with the 520RCD4TX 4-channel remote control only.

Dálkové spínání Remote control					cena Kč	€	
87FX1	B	Nástěnný dálkový ovladač VA, 1-kanalový (tj. jednoho zařízení) The VA wall remote controller, 1-channel (ie. of one device)			1	0,10	463,-
87FX3	B	Nástěnný dálkový ovladač VA, 3-kanalový (tj. tří zařízení) The VA wall remote controller, 3-channel (ie. of three device)			1	0,10	627,-



Chránič proudový RCD		KG	cena Kč	€
520/16952	B	Chránič proudový 4 pólový, 25 A/30 mA RCD 4 poles, 25 A/30 mA	0,36	1 470,-
520/23042	B	Chránič proudový 4 pólový, 40 A/30 mA RCD 4 poles, 40 A/30 mA	0,36	1 672,-
520/16942	B	Chránič proudový 2 pólový, 25 A/30 mA RCD 2 poles, 25 A/30 mA	0,20	2 258,-
520/DA-275DJ	B	Přepěťová ochrana pro LED světla Surge protection for LED lights		3 144,-



Chránič proudový RCD		KG	cena Kč	€
520/A9Z21225	B	Proudový chránič 2P 25A TYP A RCD 2P 25A TYP A	0,10	1 942,-
520/A9Z21425	B	Proudový chránič 4P 25A TYP A RCD 4P 25A TYP A	0,20	2 122,-
520/A9Z21440	B	Proudový chránič 4P 40A TYP A RCD 4P 40A TYP A	0,20	1 991,-
520/A9Z31225	B	Proudový chránič 2P 25A TYP ASI RCD 2P 25A TYP ASI	0,10	2 682,-
520/A9Z31425	B	Proudový chránič 4P 25A TYP ASI RCD 4P 25A TYP ASI	0,20	2 759,-
520/A9Z31440	B	Proudový chránič 4P 40A TYP ASI RCD 4P 40A TYP ASI	0,20	3 082,-
520/A9Z61425	B	Proudový chránič 4P 25A TYP B-S RCD 4P 25A TYP B-S	0,20	17 359,-
520/A9Z61440	B	Proudový chránič 4P 40A TYP B-S RCD 4P 40A TYP B-S	0,20	15 790,-



Stykač Contactor		KG	cena Kč	€
520/16116	B	Stykač 2 pólový, 16 A s ručním ovládáním Contactor 2 poles, 16 A with manual control	0,10	1 143,-
520/15983	B	Stykač 4 pólový, 25 A s ručním ovládáním Contactor 4 poles, 25 A with manual control	0,10	1 539,-
520/15957	B	Stykač 2 pólový, 16 A Contactor 2 poles, 16 A	0,10	1 001,-
520/15961	B	Stykač 3 pólový, 25 A Contactor 3 poles, 25 A	0,28	1 205,-
520/16113	B	Stykač 1 pólový, 16 A, klasik Contactor 1 poles, 16 A, classic	0,10	690,-
520/100K09KF10	B	Stykač mini 4 pólový, 20 A Contactor mini 4 poles, 20 A	0,20	957,-



Relé Relay		KG	cena Kč	€
520/ZLAR8	B	Relé přednostní pro přednostní spínání a blok. el. spot. 3-8 A Prior relay for switching and blocking of el. devices 3-8 A	0,10	2 066,-
520/ZS230S	B	Krokové relé – při impulsu zůstává v poloze sepnuto resp. rozepnuto Holding in position relay – when signal received stays in on resp. off position	0,20	675,-



Vypínač Switch		KG	cena Kč	€
520/15005	B	Vypínač 1 pólový, 20 A Switch 1 poles, 20 A	0,10	274,-
520/15007	B	Vypínač 3 pólový, 20 A Switch 3 poles, 20 A	0,20	872,-
520/15011	B	Vypínač 3 pólový, 32 A Switch 3 poles, 32 A	0,20	926,-
520/15023	B	Vypínač 3 pólový, 40 A Switch 3 poles, 40 A	0,20	1 266,-
520/18036	B	Tlačítko s kontrolkou – zelenou Button with pilot light – green	0,10	566,-

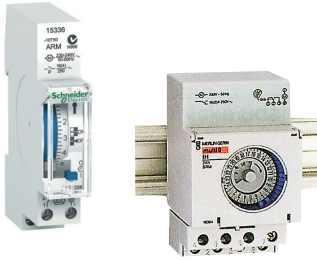

Spínací hodiny Program switch clock			KG	cena Kč	€
520/15336	B	Spínací hodiny s rezervou chodu (1 modul) One day program timers with power reserve (1 modul)	0,20	1 496,-	
520/598581	B	Spínací hodiny denní se zálohou (3 modul) One day program switch clock with backup (3 moduls)	0,20	2 051,-	



Komponent Component			KG	cena Kč	€
520/18321	B	Kontrolka na DIN lištu – zelená 230 V Pilot light on DIN lath – green 230 V	0,10	416,-	
520/IK141004	B	Svorka SFR 4 pro pojistku SFR terminal for fuse	0,20	64,-	



Tento elektronický termostat je umístěn v plastové krabičce s krytím IP 55.
Délka čidla 2,5 m
Rozsah 15–45 °C
This electronic thermostat is fitted in a plastic casing with IP 55 resilience.
Length of sensor 2,5 m
Scale 15–45 °C

512010



512018

Délka čidla 3 m
Rozsah 15–45 °C
Length of sensor 3 m
Scale 15–45 °C



512012

Délka čidla 3 m
Rozsah 0–40 °C
Length of sensor 3 m
Scale 0–40 °C

VAGNER POOL



512015

Termostaty Thermostats			KG	cena Kč	€
512010	B	Elektronický termostat samostatně v krabičce IP55 Electronic thermostat in IP55 plastic casing		0,46	3 106,-
512018	B	Elektronický termostat do el. rozvaděče (pro DIN lištu) Electronic thermostat into the junction box (for DIN ledge)		0,30	3 161,-
512012	B	Digitální termostat do el. rozvaděče (pro DIN lištu) Digital thermostat into the junction box (for DIN ledge)		0,20	4 566,-
5120150	B	Termostat Dixell do panelu Thermostat Dixell to panel		0,20	2 937,-



512031



512030

Uzavíratelná jímka IP65 pro termostatická čidla
Closed vessel IP65 for thermostat sensors



512020



512021



512040

Jímky Vessel			KG	cena Kč	€
512020	B	Jímka v T-kusu 50 mm – pro snímání teploty vody v úhlu Glove finger in T-piece – for water temperature sensor an angle		0,25	472,-
512030	B	Jímka pro čidlo v T-kuse pro snímání teploty vody v průtoku Glove finger in T-piece – for water temperature sensor in flow part		0,10	531,-
512021	B	Jímka pro čidlo plastová 1/2" Plastic glove finger for temperature sensor 1/2"		0,01	168,-
512031	B	Jímka pro čidlo plastová – lepicí 50 mm Plastic glove finger for temperature sensor – to glue 50 mm		0,01	437,-
512040	B	Jímka pro čidlo Titan v T-kuse Glove finger Titan in T-piece		0,01	705,-