

Polystyrenové tvárnice	32	Polystyrene blocks	32
Přelivné žlábký	33	Pool overflow channels	33
Přelivné rošty	34	Pool rolling grates	34
Odvodňovací systém	36	Drainage system	36

2



Polystyrenové tvárnice

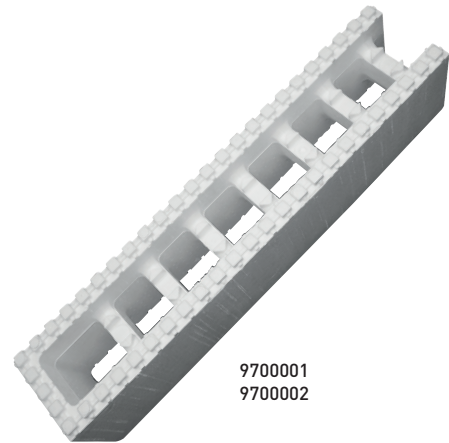

Polystyrene blocks

9700001
9700002

Tvárnice polystyrenová Polystyrene block				cena Kč	€
9700001	A	Tvárnice polystyrenová 1 200 x 250 x 250 mm – koncová Polystyrene block 1 200 x 250 x 250 mm – end piece	12 ks	0,94	406,-
9700002	A	Tvárnice polystyrenová 1 200 x 250 x 250 mm – průchozí Polystyrene block 1 200 x 250 x 250 mm – running piece	12 ks	0,93	406,-

Žlabové polystyrenové tvárnice

- Dvojitá hustota: EPS – 25/80 kg/m³
- Tvárnice mají atest ETA
- Velmi dobrá tuhost konstrukce
- Snadná montáž
- Významně omezuje ztráty úniku tepla z vody (dobré tepelně-izolační vlastnosti)

Channel polystyrene blocks

- Double density: EPS – 25/80 kg/m³
- The blocks have an ETA certificate
- Very good rigidity of the structure
- Easy installation
- Significantly reduces heat loss from water (good thermal-insulation properties)

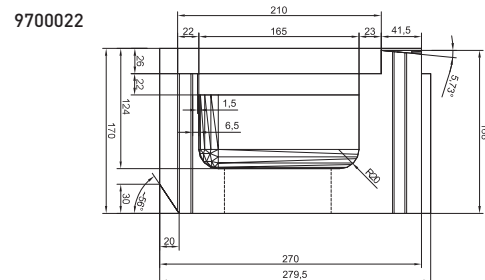
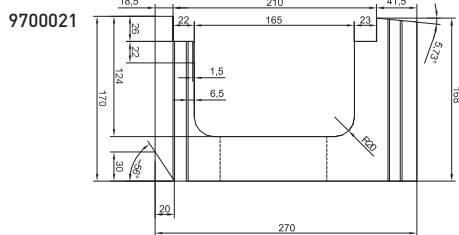

9689130

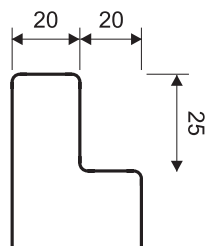

9689150

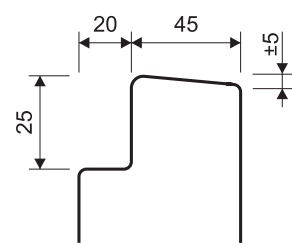

Žlabové polystyrenové tvárnice Channel polystyrene blocks				cena Kč	€
9700021	A	Tvárnice polystyrenová – žlabová, průběžná; 1 009,5 x 270 x 170 Polystyrene block – channel, open; 1 009,5 x 270 x 170	45 ks	0,85	1 240,-
9700022	A	Tvárnice polystyrenová – žlabová, rohová; 1 029,5 x 279,5 x 170 Polystyrene block – channel, corner; 1 029,5 x 279,5 x 170	45 ks	0,85	1 239,-
9689130	B	Upevňovací lišta pro EPS žlabovou polystyrenovou tvárnici – šíře 130 mm; 2 m EX Fixing lath for EPS channel polystyrene block – width 130 mm; 2 m EX		1,30	430,-
9689150	B	Upevňovací lišta pro EPS žlabovou polystyrenovou tvárnici – šíře 150 mm; 2 m IN Fixing lath for EPS channel polystyrene block – width 150 mm; 2 m IN		1,50	493,-

Betonový přelivový žlábek

S horní hranou připravenou pro upevňovací lištu pro snadné navaření PVC fólie.

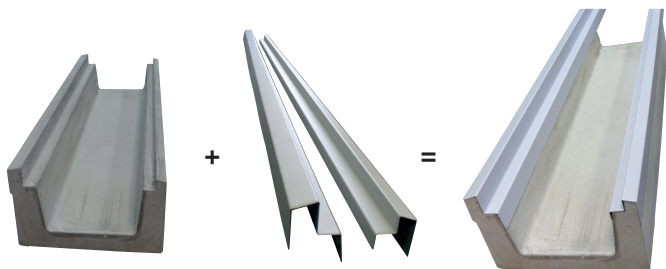

Concrete overflow channel

With top edge prepared for fixing lath for easy welding of PVC liner.

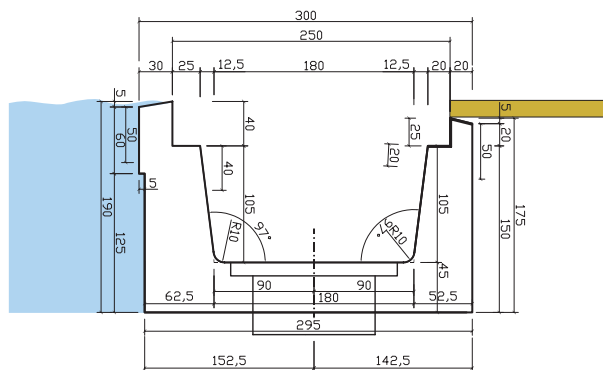

Betonový přelivový žlábek Concrete overflow channel					cena Kč	€
4120500	B	Betonový přelivový žlábek pro PVC fólie, délka 0,5 m Concrete overflow channel for PVC liner, length 0,5 m		1	34	1 291,-
4121000	B	Betonový přelivový žlábek pro PVC fólie, délka 1 m Concrete overflow channel for PVC liner, length 1 m		1	67	2 704,-
4122000	B	Betonový přelivový žlábek pro PVC fólie, délka 2 m Concrete overflow channel for PVC liner, length 2 m		1	133	5 407,-
9689140	B	Upevňovací lišta k přelivovému žlábký - vnější Fixing lath for overflow channel - outside		1	1,70	451,-
9689190	B	Upevňovací lišta k přelivovému žlábký - vnitřní Fixing lath for overflow channel - inside		1	2,20	546,-

Protivířivý kryt sání

Nerezový vkladací protivířivý kryt pro přelivné kanály.

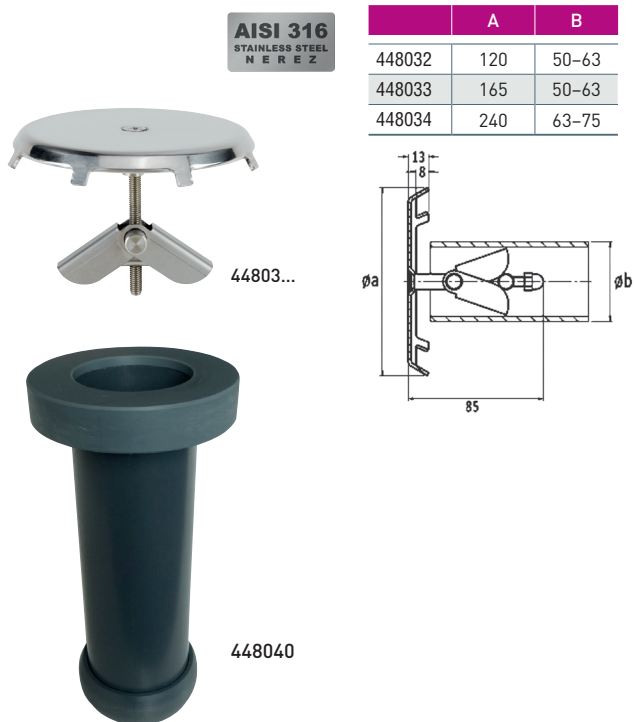

Antivortex inlet nozzle

Stainless steel anti-vortex inlet nozzle for overflow channels.

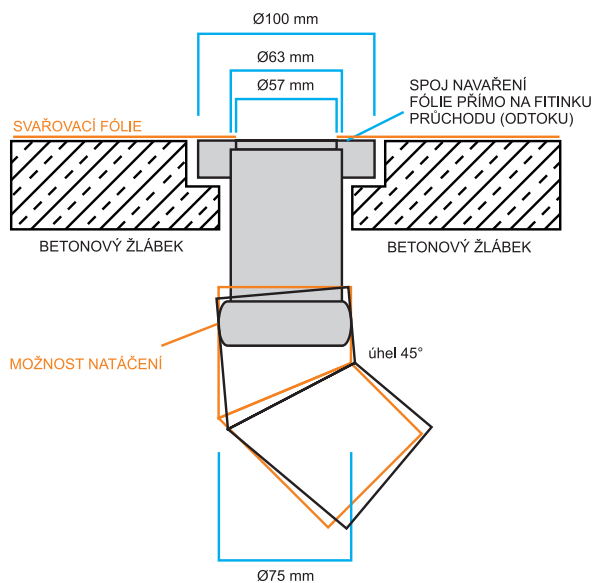

Protivířivý kryt sání Antivortex inlet nozzle					cena Kč	€
448032	B	Protivířivý kryt sání nerez, 15 m ³ /h, Ø 120 mm Antivortex stainless steel suction inlet nozzle 15 m ³ /h, Ø 120 mm		1	0,50	2 960,-
448033	B	Protivířivý kryt sání nerez, 25 m ³ /h, Ø 165 mm Antivortex stainless steel suction inlet nozzle 25 m ³ /h, Ø 165 mm		1	0,80	3 381,-
448034	B	Protivířivý kryt sání nerez, 40 m ³ /h, Ø 240 mm Antivortex stainless steel suction inlet nozzle 40 m ³ /h, Ø 240 mm		1	1,00	5 709,-
448040	B	Připojovací díl pro odtok k betonovým žlábkým Connecting section for overflow channel outlets		1	0,25	609,-

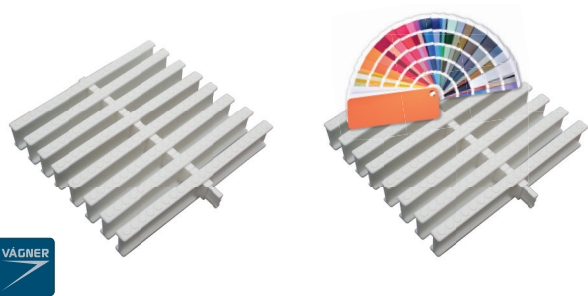

41106200

41107200

A	B	R	r
195	200	445	250
245	250	545	300
295	300	645	350
335	340	785	450

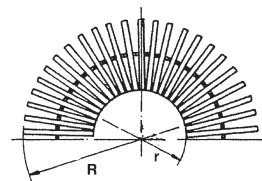
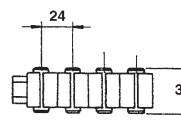
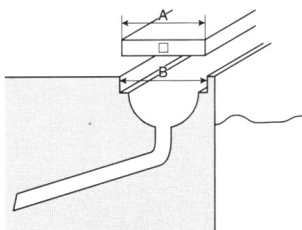

Roll rošt pro privátní bazény

pro přelivový žlábek je vhodný svojí flexibilitou zejména pro atypické tvary bazénů – skládá se z jednotlivých článků spojených uprostřed (tzv. páteří). Výška 35 mm, šířka článku 12 mm + spojovací část, 43 článků na 1 m, materiál – polypropylen. Odolné UV záření.

Lze objednat libovolnou barvu dle vzorníku RAL – příplatek 50 %. Minimální odběr 500 ks.

Rolling grates for private pools

for overflow channels are suitable especially for atypical pool shapes. Rolling grate is composed of separate components joined by a flexible spinal column. Grate thickness 35 mm, rib width 12 mm + connecting parts, 43 ribs in 1 m. Material: polypropylene, UV resistant.

Available in any color from the RAL range – 50 % surcharge. Minimal order 500 pcs.

Roll rošt pro privátní bazény | Rolling grate for private pools

							cena Kč	€	
41105200	B	Roll rošt – šířka 196 mm, výška 35 mm Rolling grate – width 196 mm, height 35 mm				600	1,70	17,-/ks 727,-/m	
41105250	B	Roll rošt – šířka 246 mm, výška 35 mm Rolling grate – width 246 mm, height 35 mm				450	2,25	18,-/ks 784,-/m	
41105300	B	Roll rošt – šířka 296 mm, výška 35 mm Rolling grate – width 296 mm, height 35 mm				280	3,10	27,-/ks 1 156,-/m	
41105340	B	Roll rošt – šířka 336 mm, výška 35 mm Rolling grate – width 336 mm, height 35 mm				1	3,80	30,-/ks 1 292,-/m	
41106200	B	Roh pro roll rošt – 90° (pro pravouhlé bazény) 196 mm Corner of rolling grate – 90° (for right-angle pool shapes) 196 mm				4	0,80	1 307,-	
41106250	B	Roh pro roll rošt – 90° (pro pravouhlé bazény) 250 mm Corner of rolling grate – 90° (for right-angle pool shapes) 250 mm				4	1,00	1 435,-	
41106300	B	Roh pro roll rošt – 90° (pro pravouhlé bazény) 300 mm Corner of rolling grate – 90° (for right-angle pool shapes) 300 mm				4	1,20	1 456,-	
41107200	B	Roh pro roll rošt – 45° 196 mm Corner of rolling grate – 45° 196 mm				4	0,50	1 070,-	
41107250	B	Roh pro roll rošt – 45° 250 mm Corner of rolling grate – 45° 250 mm				4	0,90	1 410,-	
41107300	B	Roh pro roll rošt – 45° 300 mm Corner of rolling grate – 45° 300 mm				4	1,40	1 245,-	

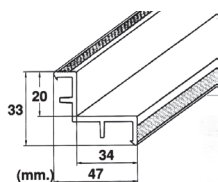

41105000 (MP200-LAF)

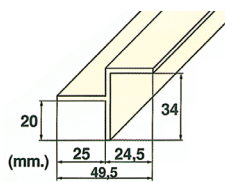

41105001 (MP201-LAT)

Hrana přelivového žlabu
Rolling grate edge

Roll rošt | Rolling grate

							cena Kč	€	
41105000	B	Roll rošt – hrana (MP200-LAF) přelivného žlábků, délka 2 m Rolling grate – edge (MP200-LAF), length 2 m				40	0,45	458,-	
41105001	B	Roll rošt – hrana (MP201-LAT) přelivného žlábků, délka 2 m Rolling grate – edge (MP201-LAT), length 2 m				1	0,45	458,-	

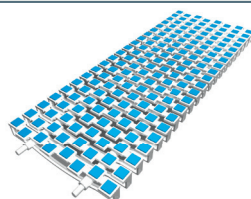

Roll rošt Scacco | Rolling grate Scacco

							cena Kč	€	
411520114	B	Roll Rošt Scacco – pevný, šířka 250 mm, výška 35 mm, délka 500 mm Rolling grate Scacco – fixed, width 250 mm, height 35 mm, length 500 mm				10	1,00	1 114,-	

Roll rošt pro privátní i veřejné bazény

Přelivné rošty jsou určeny pro bazény s přelivovou hranou. Tento druh bazénů je technologicky náročnější variantou. Proto se s tímto typem bazénů většinou setkáváme na veřejných koupalištích a u krytých bazénů.

- Mřížky jsou schváleny na provoz ve veřejných bazénech
- Dlouhá barevná stálost
- Velké množství barev
- Dva rozměry 196 mm a 246 mm
- Použití je možné z obou stran (hrubší a jemnější vzor)
- Kvalitní robustní provedení
- Jednoduchá montáž
- Možnost úprav délky na zakázku
- 43 ks/m

Tyto přelivové mřížky jsou konstrukčně doplněné o „praporek“ mezi jednotlivými segmenty – bezpečnostní prvek, který předchází úrazům. I při instalaci mřížek v rádiu se díky bezpečnostním praporkům ne zvětšují mezery mezi segmenty.

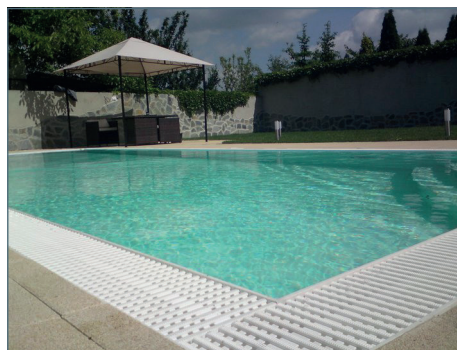
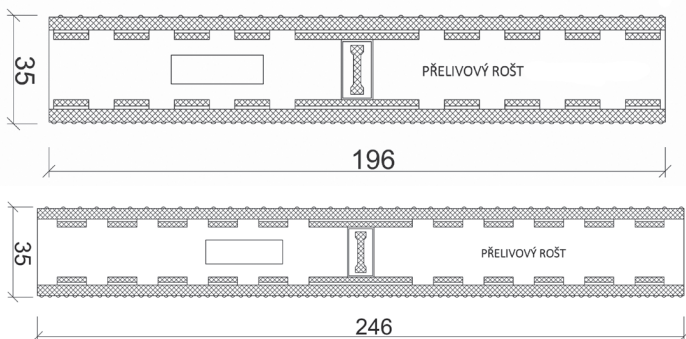

Rolling grates for private and public pools

Rolling grates are designed for swimming pools with overflow edges. This type of pool is a more demanding technology. Overflow pools are more commonly used in public swimming areas and are becoming more and more popular in private covered/indoor pools.

- Grates are approved for operation in public swimming pools
- Long-term color stability
- Wide range of colors
- Two dimensions of 196 mm and 246 mm
- Double-sided use (coarser and finer pattern)
- Quality robust design
- Simple installation
- Customized length
- 43 pcs/m

These rolling grates are structurally supplemented with a „banner“ between the segments – a security element that prevents accidents. Even when installing radial grids, the gaps between the segments do not increase due to safety spacers.

A	B	R	r
195	200	445	250
245	250	545	300
295	300	645	350
335	340	785	450

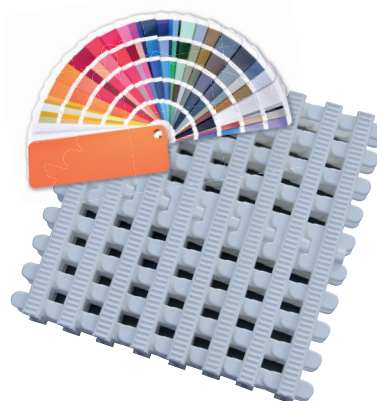
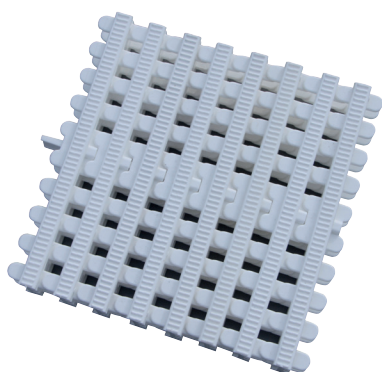
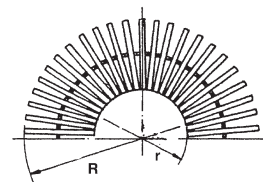
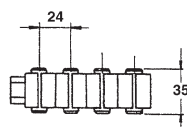
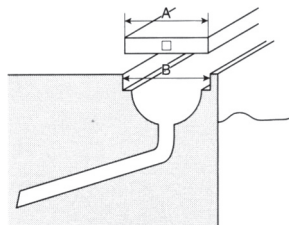

Lze objednat libovolnou barvu dle vzorníku RAL – příplatek 50 %. Minimální odběr 500 ks.
Available in any color from the RAL range – 50 % surcharge. Minimal order 500 pcs.

Roll rošt pro privátní i veřejné bazény Rolling grates for private and public pools						cena Kč	€
41104200	B	Přelivový rošt pro veřejné bazény – šířka 196 mm, výška 35 mm, bílý Rolling grate for public pools – width 196 mm, height 35 mm, white		100	2,10	20,-/ks 841,-/m	
41104250	B	Přelivový rošt pro veřejné bazény – šířka 246 mm, výška 35 mm, bílý Rolling grate for public pools GW 2535 – width 246 mm, height 35 mm, white		100	2,10	21,-/ks 897,-/m	
41104201	B	Přelivový rošt pro veřejné bazény – šířka 196 mm, výška 35 mm, barevný Rolling grate for public pools – width 196 mm, height 35 mm, color		100	2,10	25,-/ks 1 068,-/m	
41104251	B	Přelivový rošt pro veřejné bazény – šířka 246 mm, výška 35 mm, barevný Rolling grate for public pools – width 246 mm, height 35 mm, color		100	2,10	26,-/ks 1 124,-/m	
41105205	B	Přelivový rošt pro veřejné bazény – šířka 195 mm, výška 35 mm – bílý Rolling grate for public pools – width 195 mm, height 35 mm – white		450		20,-/ks 875,-/m	





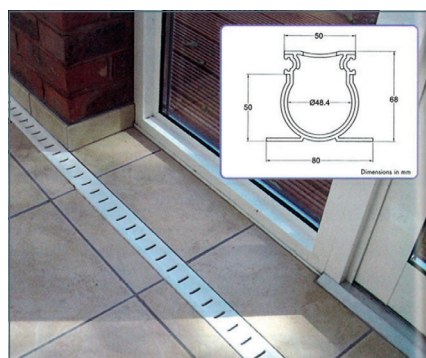
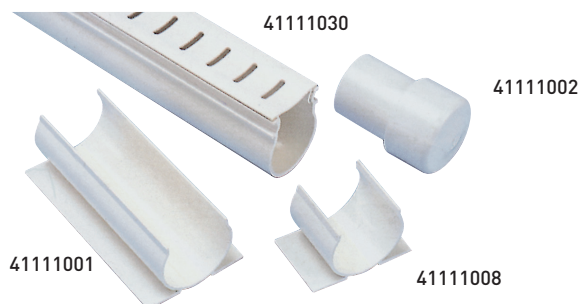



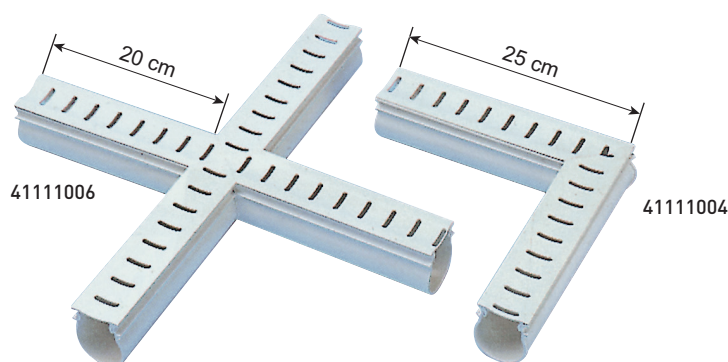
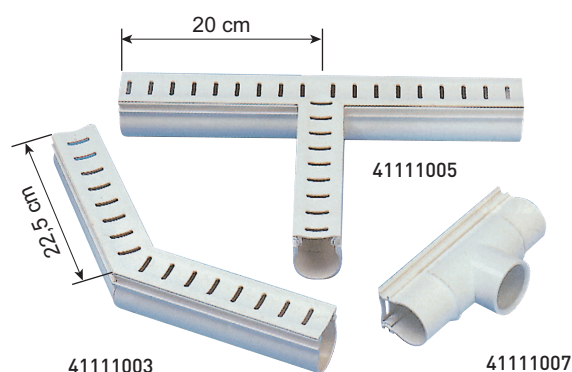
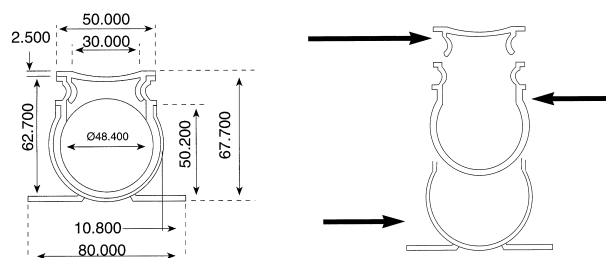

Odvodňovací systém

Tento odvodňovací systém je vhodný zejména pro odvádění vody kolem bazénu se skimmerem, popřípadě jako drenážní systém pro použití kdekoli, kde je třeba odvádět cirkující vodu. Celý systém s příslušenstvím je navržen a vyroben pro snadnou instalaci, lepší se silikonem. Odvodňovací žlábků a mřížka jsou vyrobeny tak, aby se daly snadno udržovat a čistit.

**Drainage system**

This system is designed mainly for side drainage of pools with skimmers or for splash water drainage wherever needed. The whole set with accessories is designed and produced in order to be mounted easily with the use of silicone. Pool drain grooves and grates can be easily maintained and cleaned.



Odvodnění Draining				KG	cena Kč	€
41111030	B	Odvodňovací žlábek s mřížkou 1 ks – délka 3 m Pool drain groove with grate 1 pc – length 3 m	 	1	2,35	2 249,-
41111001	B	Spojovací díl pro odvodňovací žlábek Interconnecting part for pool drain groove		1	0,10	96,-
41111002	B	Zátka k odvodňovacímu žlábků Plug to seal pool drain groove		1	0,10	167,-
41111003	B	Odvodňovací žlábek s mřížkou – rohový kus 135° Pool drain groove with grate – corner piece 135°		1	0,35	693,-
41111004	B	Odvodňovací žlábek s mřížkou – rohový kus 90° Pool drain groove with grate – corner piece 90°		1	0,35	696,-
41111005	B	Odvodňovací žlábek s mřížkou – T-kus 90° Pool drain groove with grate – T-piece 90°		1	0,45	1 256,-
41111006	B	Odvodňovací žlábek s mřížkou – kříž 90° Pool drain groove with grate – cross 90°		1	0,70	1 416,-
41111007	B	Odvodňovací žlábek s mřížkou – část pro napojení odtoku Pool drain groove with grate – outlet connecting piece		1	0,20	496,-
41111008	B	Držák – klips k upevnění odvodňovacího žlábků Holder – clip for fixing of pool drain channel		1	0,05	52,-