

# NAVÍJECÍ ZAŘÍZENÍ CLASSIC REEL SYSTEM CLASSIC

# VAGNER POOL

SWIMMING POOL TECHNOLOGY



## CLASSICREEL

## Teleskopické navíjecí zařízení Telescopic Reel System

### Navíjecí zařízení

Navíjecí zařízení je určeno pro navíjení krycích plachet bazénů a to zejména solárních a termoizolačních. Tato navíjecí zařízení jsou svým technickým zpracováním a designem vhodným a funkčním doplňkem bazénů.

Navíjecí zařízení jsou vyráběna v několika modifikacích – pevné, přenosné a mobilní.

### The reel system

The Reel system is designed for winding pool covers, especially for solar covers or thermoinsulation covers. For its technical design the reel systems are the proper accessories for swimming pools.

The telescopic reel system are produced in several modifications – fixed, portable and mobile.

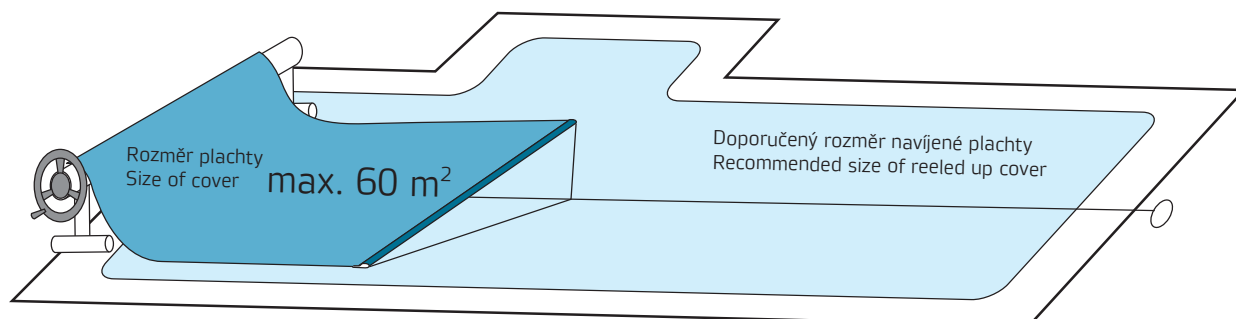

### Teleskopické tyče

Teleskopické tyče jsou vždy tvořeny ze 3 částí  
Materiál – eloxovaný hliník

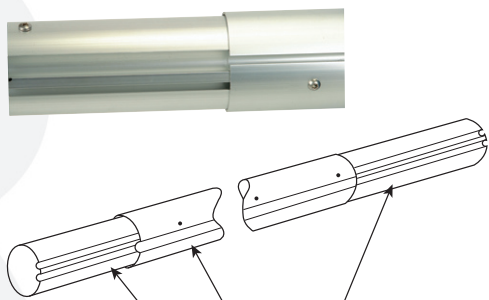

2,7 – 4,4 m (1,35 – 2,70 – 1,35 m)  
3,7 – 5,4 m (1,85 – 2,70 – 1,85 m)  
5,4 – 7,1 m (2,70 – 2,70 – 2,70 m)  
2,7 – 3,6 m (1,35 – 1,85 – 1,35 m)  
3,7 – 4,6 m (1,85 – 1,85 – 1,85 m)

### Telescopic poles

Telescopic poles always consists of three parts  
Material – anodized aluminium

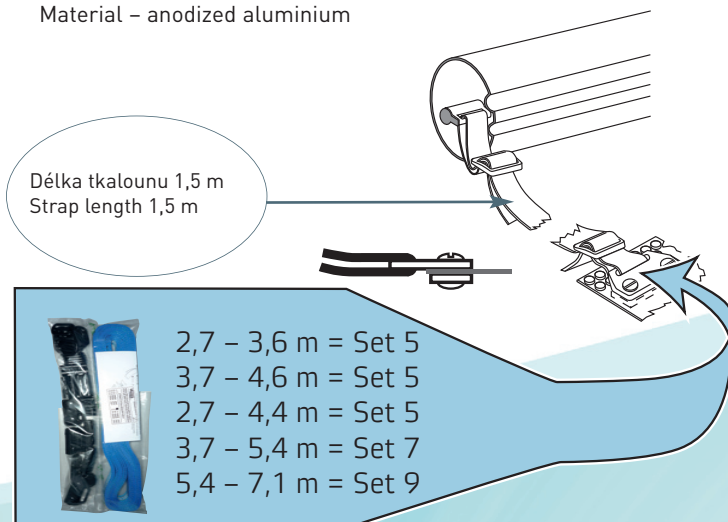

2,7 – 3,6 m = Set 5  
3,7 – 4,6 m = Set 5  
2,7 – 4,4 m = Set 5  
3,7 – 5,4 m = Set 7  
5,4 – 7,1 m = Set 9

## CLASSICREEL

- ▶ Teleskopické navíjecí zařízení pevné
- ▶ Reel system fixed

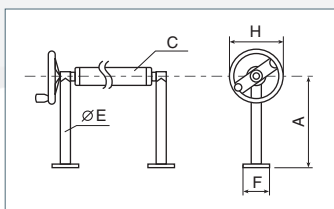

Model:  
 6013044 - 2,7-4,4 m  
 6013054 - 3,7-5,4 m  
 6013071 - 5,4-7,1 m

A	B	C	D	E	F	G	H
325	-	80	-	35	90	-	220



6013000

## CLASSICREEL

- ▶ Teleskopické navíjecí zařízení přenosné
- ▶ Reel system portable

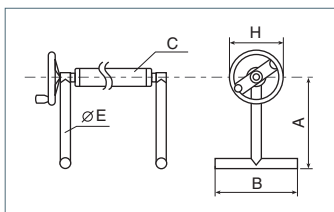
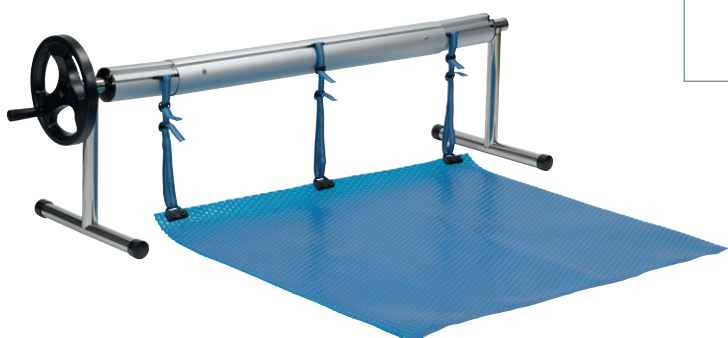

Model:  
 6014044 - 2,7-4,4 m  
 6014054 - 3,7-5,4 m  
 6014071 - 5,4-7,1 m

A	B	C	D	E	F	G	H
340	400	80	-	35	-	-	220



6014000

## CLASSICREEL

- ▶ Teleskop. navíjecí zařízení s T stojami
- ▶ Reel system portable T-foot

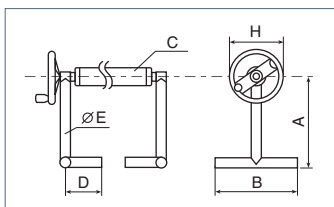

Model:  
 6017044 - 2,7-4,4 m  
 6017054 - 3,7-5,4 m  
 6017071 - 5,4-7,1 m

A	B	C	D	E	F	G	H
340	400	80	210	35	-	-	220



6017000

## CLASSICREEL

- ▶ Teleskopické navíjecí zařízení pojízdné
- ▶ Reel system mobile

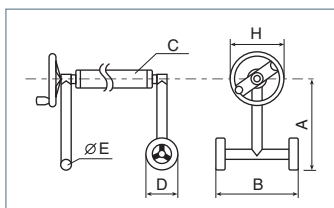

Model:  
 6015044 - 2,7-4,4 m  
 6015054 - 3,7-5,4 m  
 6015071 - 5,4-7,1 m

A	B	C	D	E	F	G	H
340	500	80	150	35	-	-	220



6015000

## CLASSICREEL

- Teleskopické navíjecí zařízení pevné s nastavitelnou výškou
- Reel system adjustable height

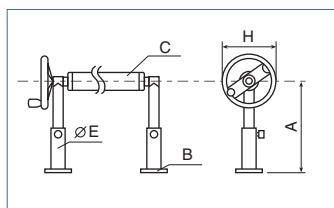
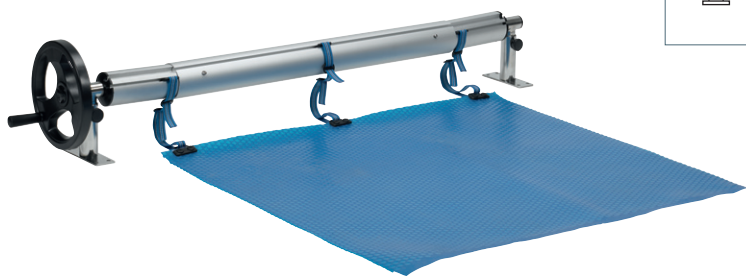

### Model:

- 6016044 - 2,7-4,4 m
- 6016054 - 3,7-5,4 m
- 6016071 - 5,4-7,1 m

A	B	C	D	E	F	G	H
220/150	150x50	80	-	38	-	-	220



6016000

## CLASSICREEL

- Navíjecí zařízení podélně pojízdné
- Reel system mobile driving long

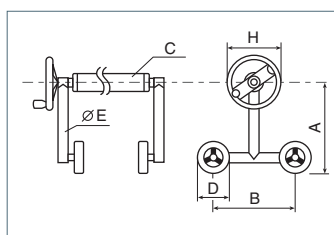

### Model:

- 6015144 - 2,7-4,4 m
- 6015154 - 3,7-5,4 m
- 6015171 - 5,4-7,1 m

A	B	C	D	E	F	G	H
340	550	80	150	35	-	-	220



6015100

## CLASSICREEL

- Navíjecí zařízení - 1 stojna přenosná/1 stojna pevná s kloubem
- Reel system - 1 foot portable/1 foot fixed with joint

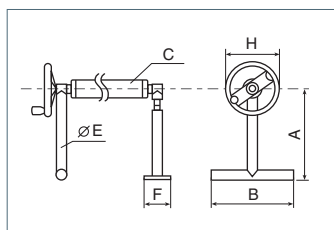
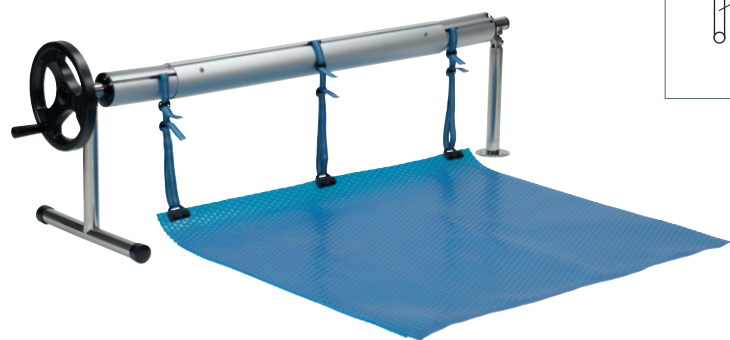

### Model:

- 6018044 - 2,7-4,4 m
- 6018054 - 3,7-5,4 m
- 6018071 - 5,4-7,1 m

A	B	C	D	E	F	G	H
340	400	80	-	35	90	-	220



6018000

## System „Sestav si sám“

### System „Sestav si sám“ System „Do it yourself“

Vše pro sestavení kompletního pojízdného navíjecího zařízení je přehledně umístěno v jedné krabici o rozměru 1 850 x 150 x 330 mm.

V nabídce jsou dvě možnosti šíře navíjecí teleskopické tyče a to 2,7-3,6 m a 3,7-4,6 m.

## System „Do it yourself“

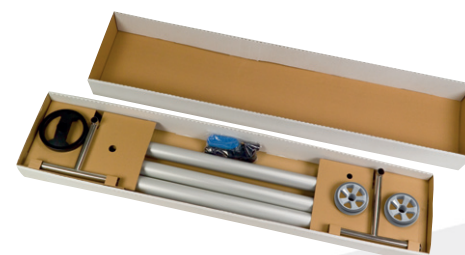

Everything for configuration of the complete mobile reeling equipment is transparently placed in one box 1 850 x 150 x 330 mm.

There are two possible length of reeling bars 2,7-3,6 m or 3,7-4,6 m available.

## Navíjecí zařízení s elektrickým pohonem

- ▶ Dálkové ovládání odmotávání a namotávání plachty – pomocí klíčenky
- ▶ Zastavení navíjecího zařízení ve správné poloze se nastaví při instalaci koncovými spínači

### Technická data:

- ▶ Napájení: 230 V/50 Hz
- ▶ Krytí: IP55
- ▶ Motor: 70 ot/min, 35 Nm
- ▶ Napětí motoru: 12 V ss
- ▶ Vypnutí při přetížení motoru
- ▶ Motor je opatřen koncovými vypínači, rozlišujícími směr otáčení
- ▶ Změna směru navíjení

## Electrically-powered reel system

- ▶ The remote control providing reel off and reel up of the canvas – with help of the key ring
- ▶ Stopping of the reeling device in the right position is set up during the installation through terminal switches

### Technical data:

- ▶ Power supply: 230 VAC/50 Hz
- ▶ Covering: IP55
- ▶ Motor: 70 turns/min., 35 Nm
- ▶ Motor voltage: 12 V DC
- ▶ Cut power in the event of motor over-load
- ▶ Motor provided with end switches that can recognise the rotation direction
- ▶ Reversible reel rotation

## CLASSICREEL

- ▶ Teleskopické navíjecí zařízení pevné s el. pohonem
- ▶ Reel system fixed, electro motorized

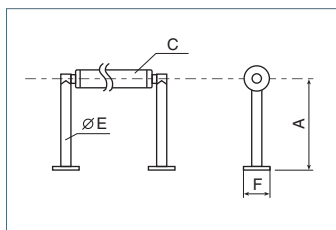
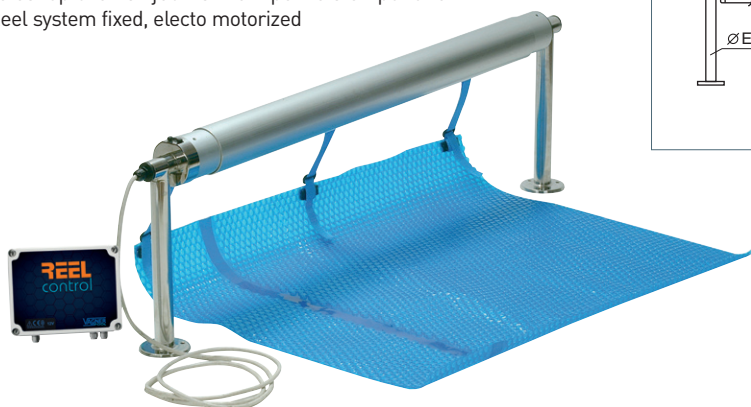

### Model:

- 6019044 – 2,7-4,4 m
- 6019054 – 3,7-5,4 m
- 6019071 – 5,4-7,1 m

A	B	C	D	E	F	G	H
325	-	80	-	35	90	-	-

## CLASSICREEL

- ▶ Teleskopické navíjecí zařízení s nastavitelnou výškou s el. pohonem
- ▶ Reel system adjustable height, electro motorized

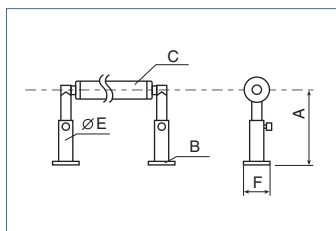
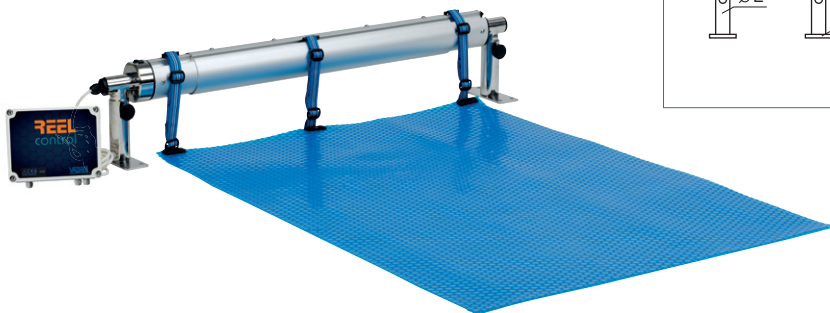

### Model:

- 6019344 – 2,7-4,4 m
- 6019354 – 3,7-5,4 m
- 6019371 – 5,4-7,1 m

A	B	C	D	E	F	G	H
325	150x50	80	-	38	90	-	-

