



UPRAVLJAČKI WiFi MODUL

Toplinska crpka je u vašim rukama

SADRŽAJ

Opis WiFi modula	1
Instalacija aplikacije.....	6
Konfiguracija načina spajanja.....	7
Upute za način spajanja	12
Upute za upravljanje	15
Najčešće postavljana pitanja	21

Upute za uporabu

1. Opis WiFi modula

1.1 Sadržaj opreme u pakiranju



(1)



(1)



(1)

ili



(1)



(1)

1.2 Opis WiFi modula

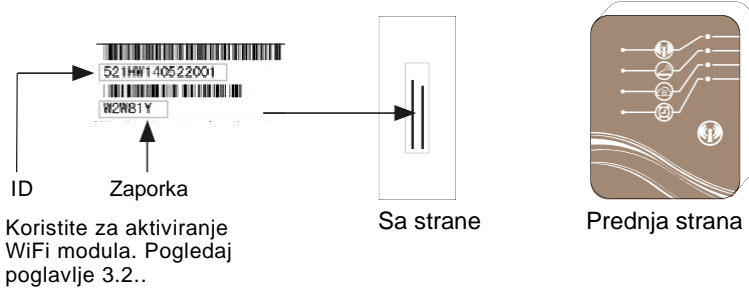

Upute za uporabu

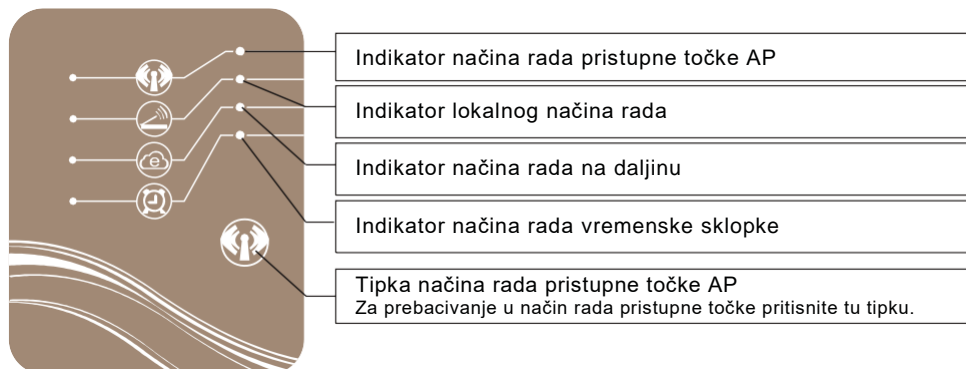

- Ilustracija funkcije svakoga indikatora može upućivati na stranicu 4.

1.3 Uporaba WiFi modula za upravljanjem vašim uređajem.

Uređajem možete upravljati uz pomoć mobilnog uređaja u 3 različita režima rada, kako je navedeno dolje. Mobilnim se uređajem smatra pametni telefon, tablet, PC itd.

1.3.1 Način rada pristupne točke (AP mode)

- Mobilni je uređaj u ovome načinu rada spojen izravno na WiFi modul za:
 - (a) postavke veze između vašega modula i usmjerivača,
 - (b) brzo upravljanje vašim uređajem bez nekog drugog medija u slučajevima kao što su npr. održavanje, nedostatak signala itd.
- Udaljenost na otvorenom prostoru ne bi smjela biti manja od 50 m, podržano je maksimalno 8 mobilnih uređaja. .

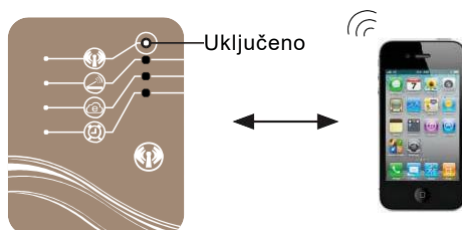

Upute za uporabu

1.3.2 Lokalni način rada (*Local mode*)

- U tom je načinu rada za vezu između mobilnoga uređaja i WiFi modula potreban usmjerivač.
- Udaljenost na kojoj možete koristiti modul ovisi o pokrivanju signala vašega usmjerivača.
- **Za ovaj način rada nije potrebna veza s internetom.**

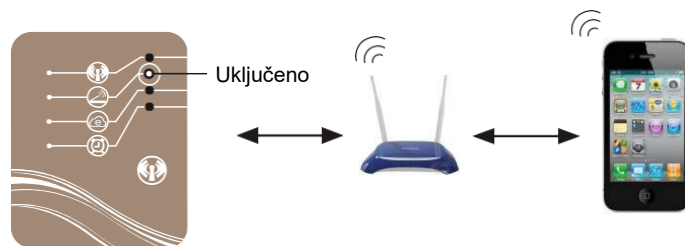

1.3.3 Način rada na daljinu (*Remote mode*)

- U ovom načinu rada za vezu između mobilnoga uređaja i WiFi modula potreban je usmjerivač.
- Opremom možete upravljati s bilo kojeg mjesta.
- **Za korištenje ovoga režima rada potrebna je veza s internetom.**

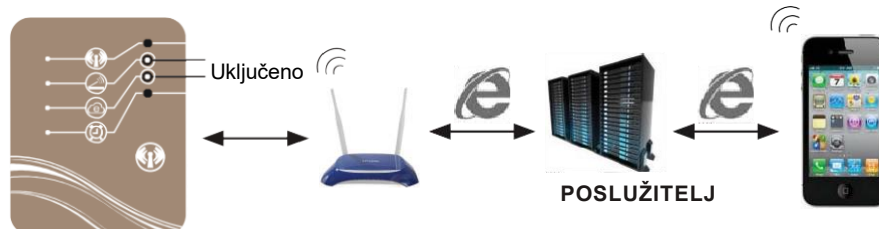

 Napomena:

Više informacija o postavkama načina rada pristupne točke (*AP mode*) pronaći ćete u poglavlju 4.3.

Više informacija o postavkama lokalnog, odnosno načina rada na daljinu (*Local/Remote mode*) pronaći ćete u poglavljima 3.1. i 3.2.

Upute za uporabu

1.4 Funkcija svjetlećih indikatora

Indikator	Funkcija
Način rada pristupne točke AP (AP mode)	Uključeno – pokazuje da se modul nalazi u načinu rada pristupne točke, može funkcionirati kao usmjerivač, a može biti spojen izravno s mobilnim uređajem. Isključeno – pokazuje da modul nije u načinu rada pristupne točke.
Lokalni način rada (Local mode)	Uključeno – pokazuje da je modul ispravno uparen s usmjerivačem. Isključeno – pokazuje neuspješno uparivanje između WiFi modula i usmjerivača. Brzo treptanje – pokazuje da je u tijeku prijenos podataka.
Način rada na daljinu (Remote mode)	Uključeno – pokazuje da se modul uspješno spojio s udaljenim poslužiteljem. Isključeno – ukazuje na neuspješno uparivanje WiFi modula i udaljenog poslužitelja. Brzo treptanje – pokazuje da je u tijeku prijenos podataka. Sporo treptanje – pokazuje da WiFi modul nije bio uspješno aktiviran (za više informacija molimo pogledajte stranicu 11.)
Vremenska sklopka (Timer)	Uključeno – pokazuje da su dostupne postavke vremenske sklopke. Isključeno – pokazuje da nisu dostupne postavke vremenske sklopke.

1.5 Instalacija WiFi modula

1.5.1 S uređaja skinite gornji i zaštitni poklopac.

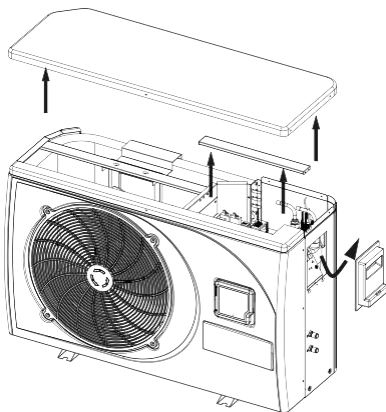

Upute za uporabu

1.5.2 Spojite uređaj s WiFi modulom.

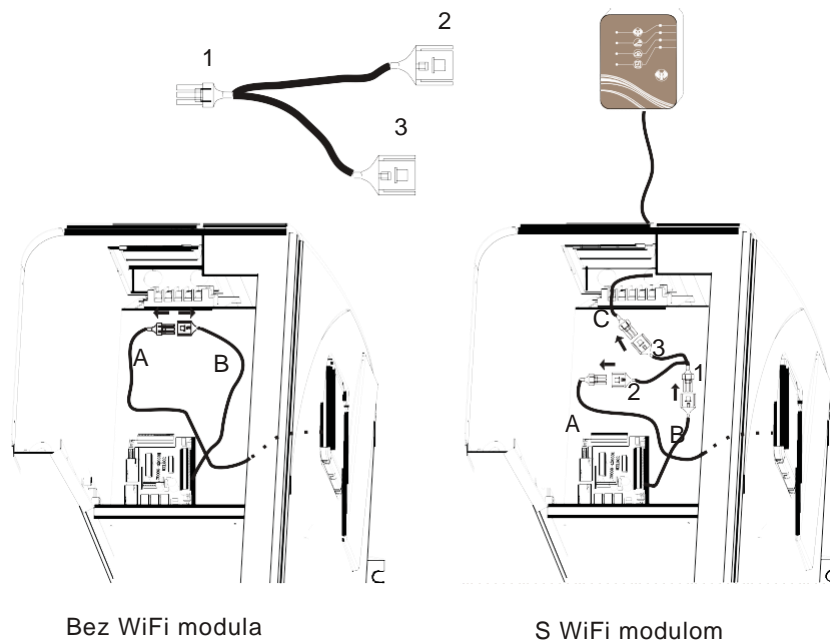

1.5.3 Skinite poklopac.

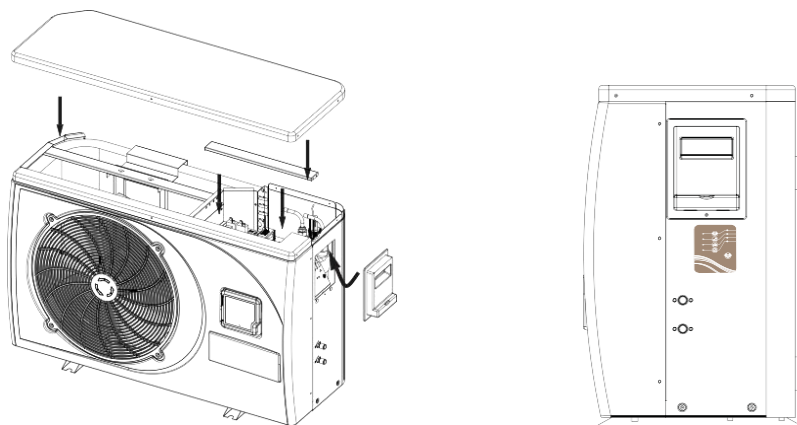

Upute za uporabu

2.Instalacija aplikacije

2.1 Aplikacija za IOS

U aplikaciji *App store* potražite „pool heater”, preuzmite i instalirajte..



Potražite **“pool heater”**

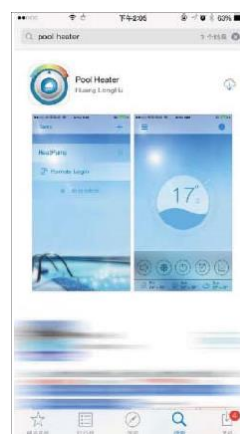

2.2 Aplikacija za Android

U aplikaciji *Google Play* potražite „pool heater”, preuzmite i instalirajte.

Upute za uporabu

3. Konfiguracija načina povezivanja

Prije prvoga korištenja potrebno je konfigurirati lokalni način rada ili način rada na daljinu, način rada AP se koristi iznimno (pogledaj stranicu 14).

3.1 Konfiguracija lokalnog režima rada

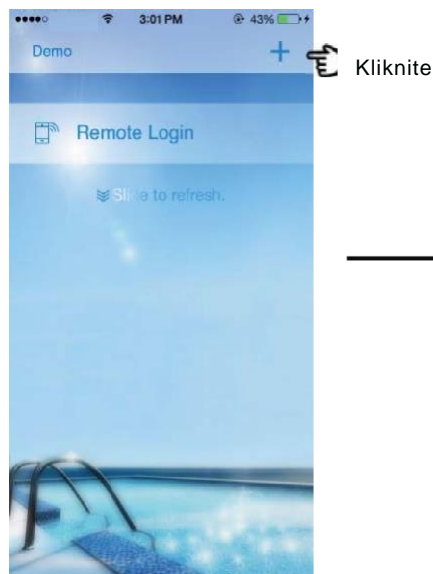

- ① Otvorite aplikaciju i kliknite na „+“ u gornjem desnom uglu sučelja otvorene aplikacije.

- ② Provjerite svoj WiFi modul.



Pritisnite tipku načina rada AP na 1 s..

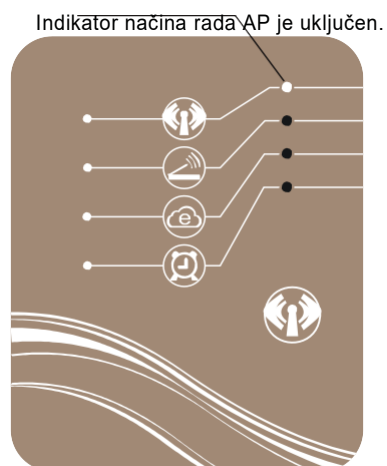

- ③ Prebacite WiFi modul na način rada pristupne točke (AP mode).

- ④ Wi-Fi modul je u načinu rada AP

Upute za uporabu

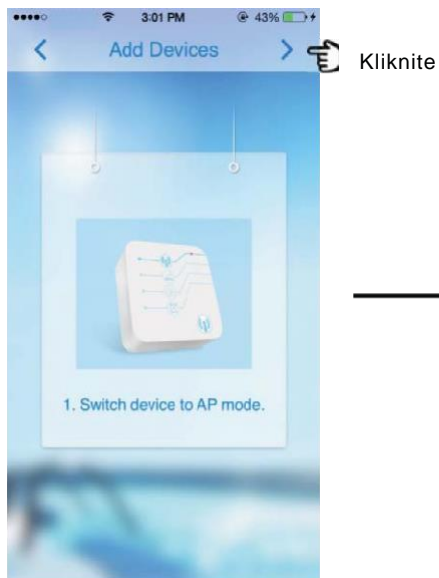

⑤ Kad ustanovite da indikator načina rada AP svijetli, kliknite na „>” u desnom gornjem uglu te stranice.

⑥ Provjerite svoj mobilni uređaj.



⑦ U postavkama WiFi stranice vašeg mobilnog uređaja sada će biti dostupna "Simple-WiFi".

⑧ Za nastavak kliknite na ">".

Upute za uporabu



Ako se naziv WiFi mreže koja treba biti spojena ne nalazi na popisu ili je popis prazan, kliknite na "Enter Wi-Fi name" te upišite naziv i zaporku.

Kliknite

Za izravno spajanje vašeg mobilnog uređaja na WiFi modul. Druga je mogućnost opisana na stranici 14.

- ⑨ Odaberite naziv WiFi mreže usmjerivača na koji će WiFi modul biti spojen.



Prikazuje se WiFi naziv usmjerivača na koji je WiFi modul spojen.

Indikator načina rada AP će se ugaziti.

Indikator lokalnog načina rada će se upaliti.



- ⑩ Ako je sve uspješno obavljeno, prikazat će se stranica onako kako je navedeno na gornjem prikazu (9). Svjetleći indikator lokalnog načina rada će zasvijetliti. Svjetleći indikator načina rada AP će se ugaziti.

Upute za uporabu

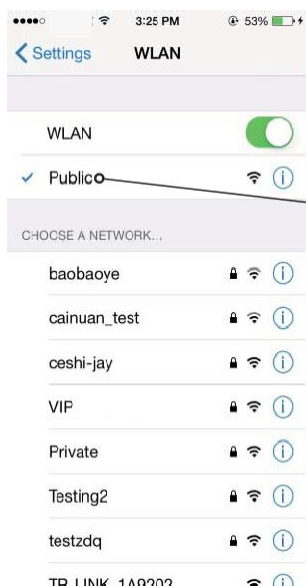

Provjerite jesu li vaš uređaj i WiFi modul spojeni na isti usmjerivač.

- 11 Spojite vaš mobilni uređaj na usmjerivač na koji se upravo spojio WiFi modul.



Kliknite

- 12 Za završetak kliknite na "✓".

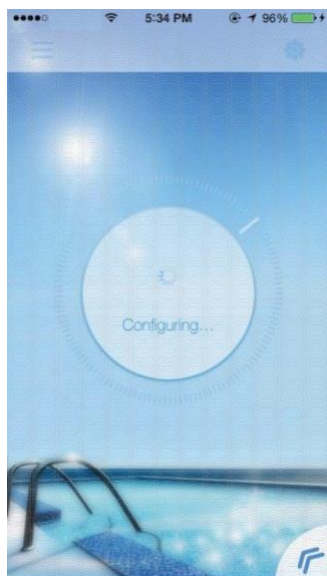

- 13 Sačekajte trenutak.



Gotovo!

Upute za uporabu

3.2 Konfiguracija načina rada na daljinu

Za konfiguraciju načina rada na daljinu postoje dvije mogućnosti – A ili B.



Nakon završetka konfiguracije lokalnog načina rada (ako je vaš usmjerivač spojen na Internet, a WiFi modul je neaktivan).

Za aktivaciju vašeg WiFi modula unesite ID i zaporku (pogledaj stranicu 1).

Napomena:

- ID i zaporka generirani su nasumično, pohranite ih na sigurno.
- Ako kliknete na "Cancel", dijaloški okvir će iskakati prilikom svake prijave.
- Ako kliknete na "OK", dolazi do aktivacije, te se sučelje za prijavu (dijaloški okvir) neće iznova pojavljivati.

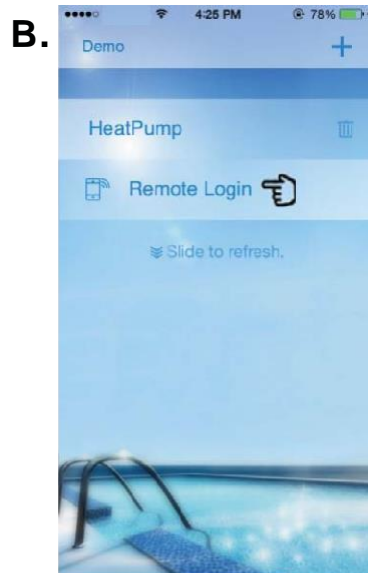

Na sučelju kliknite na "Remote Login".

ILI

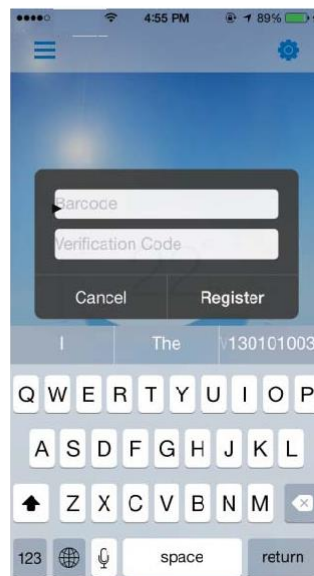

Sučelje za prijavu

4. Upute za načine spajanja

4.1 Priprema i potvrda

4.1.1 Lokalni način rada



Za ulazak u lokalni način rada trebali biste provjeriti

- (a) da je WiFi modul ispravno konfiguriran u skladu s uputama u poglavlju 3.1.,
- (b) da svjetleći indikator lokalnog načina rada svijetli kako je prikazano na prikazu lijevo,
- (c) da je vaš mobilni uređaj spojen s usmjerivačem s kojim je konfiguriran WiFi modul.

4.1.2 Način rada na daljinu



Za ulazak u način rada na daljinu trebali biste provjeriti

- (a) je li WiFi modul ispravno konfiguriran u skladu s uputama u poglavlju 3.1.,
- (b) svijetli li svjetleći indikator lokalnog načina rada i načina rada na daljinu kako je prikazano na prikazu lijevo,
- (c) je li vaš mobilni uređaj uspješno aktiviran prema uputama u poglavlju 3.2.

Upute za uporabu

4.2 Pristup lokalnom načinu rada ili načinu rada na daljinu

Lokalnom ili načinu rada na daljinu možete pristupiti jednostavnim klikom ako su vaš mobilni uređaj i WiFi modul uspješno konfigurirani i pripremljeni.



① Povucite u početnom sučelju da biste osvježili pretraživanje vašega uređaja.

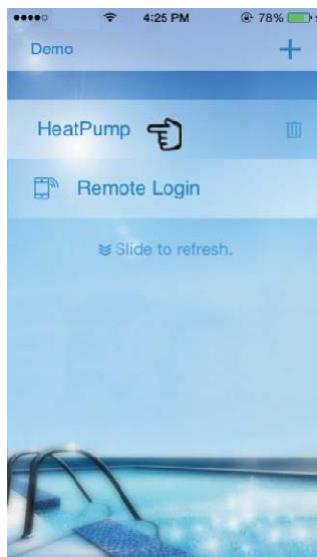

② Odaberite vaš uređaj.



③ Pričekajte.



Gotovo!

 Napomena:

- Odabir načina rada automatski je prilagođen trenutnoj situaciji na mreži.
- U slučaju da su na raspolaganju oba načina rada, lokalni je način nadređen načinu rada na daljinu.

Na primjer, ako je vaš uređaj spojen s usmjerivačem koji ima pristup internetu, a vaš je WiFi modul konfiguriran za taj usmjerivač, aplikacija će automatski odabrati lokalni način rada.

Upute za uporabu

4.3 Pristup načinu rada pristupne točke AP (AP mode)

Mobilni je uređaj u tom načinu rada s WiFi modulom izravno spojen.

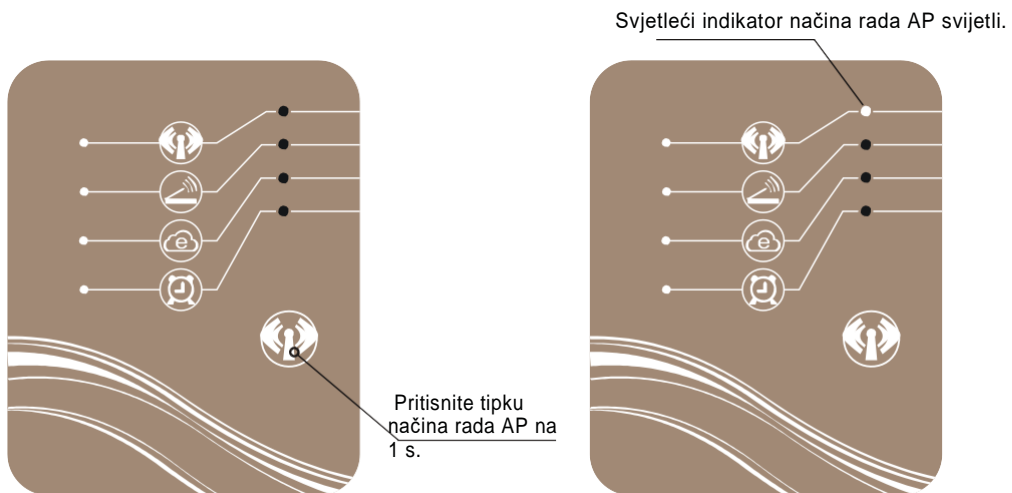

① Prebacite WiFi modul na način pristupne točke AP (AP mode).

② WiFi modul je u načinu rada AP. Wi-Fi

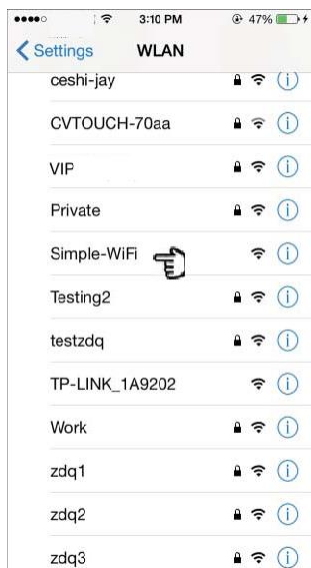

③ Odaberite *Simple-WiFi*

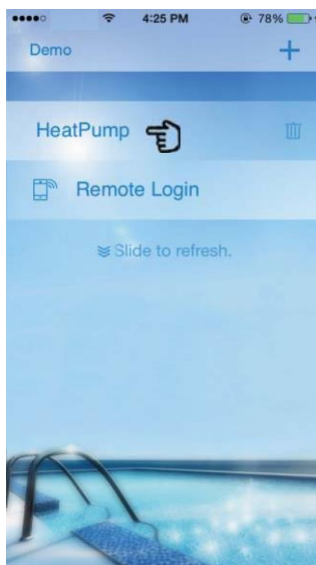

④ Osvježite i odaberite vaš uređaj.



Gotovo!

 **Napomena:** Ako s načina rada AP ponovo prijeđete na lokalni, odnosno način rada na daljinu, iznova je potrebno konfigurirati lokalni, odnosno način rada na daljinu u skladu s uputama u poglavljima 3.1. i 3.2.

Upute za uporabu

5. Upute za upravljanje

5.1 Opis sučelja

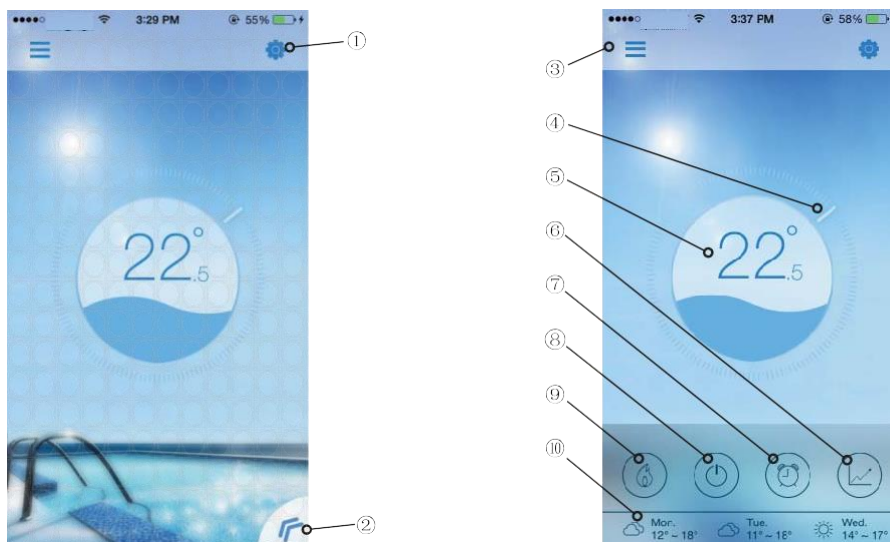

br.	IKONA	NAZIV	FUNKCIJA
1		Postavke	Kliknite za pristup sučelju s postavkama (pogledaj str. 20)
2		Izbornik	Kliknite za otvaranje izbornika funkcija (pogledaj str. 16))
3		Popis uređaja	Kliknite za povrat na uvodno sučelje
4		Pokazatelj ciljne temperature	Pritisnite i povucite te prilagodite ciljnu temperaturu (pogledaj str. 17)
5		Trenutačna temperatura	Prikazuje trenutačnu temperaturu vode u bazenu
6		Toplinska krivulja	Kliknite za pristup sučelju toplinske krivulje gdje možete provjeriti detaljne informacije (pogledaj str. 20)
7		Vremenska sklopka	Kliknite za pristup sučelju za uključivanje/isključivanje i mogućnost mirovanje vremenske sklopke (pogledaj str. 19)
8		Napajanje	Kliknite za uključivanje/isključivanje uređaja (pogledaj str. 17)
9		Promjena načina rada	Kliknite za prebacivanje između 3 moguća načina rada uređaja: hlađenje, grijanje i <i>Auto</i> (pogledaj str. 18)
10		Prognoza	Prikazuje vremensku prognozu za tri dana

Upute za uporabu

5.2 Opis funkcija

5.2.1 Izbornik

(1) Za prikaz izbornika kliknite na "«".

(2) Za skrivanje izbornika kliknite na prazno mjesto na sučelju.

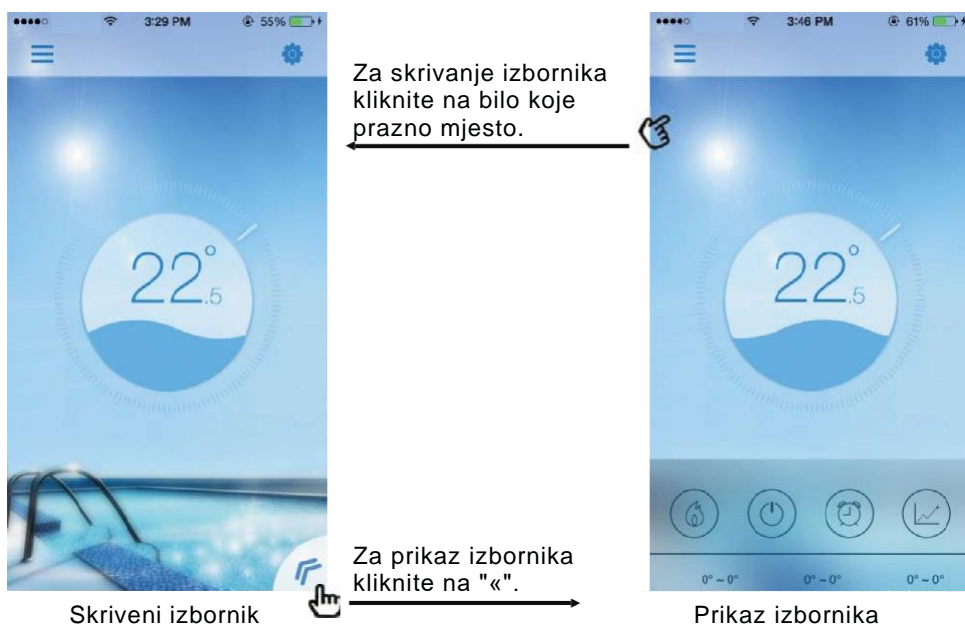

Upute za uporabu

5.2.2 Napajanje

Za uključivanje/išključivanje uređaja kliknite na ikonu "Power" odgovarajućeg sučelja kako je opisano dolje:



Sučelje s UKLJUČENIM NAPAJSANJEM



Sučelje s ISKLJUČENIM NAPAJSANJEM

5.2.3 Postavljanje ciljne temperature

(1) Pritisnite pokazatelj

(2) Za snižavanje temperature povucite u smjeru kazaljke na satu, za povišenje temperature povucite u smjeru suprotnom od kazaljke na satu.



Povisite ciljanu temperaturu



Snizite ciljanu temperaturu

Upute za uporabu

5.2.4 Mijenjanje načina rada

Za izmjenu načina rada kliknite na ikonu "Mode shift". Sekvence izmjena su "Grijanje→ Hlađenje→ Auto", taj se ciklus ponavlja.

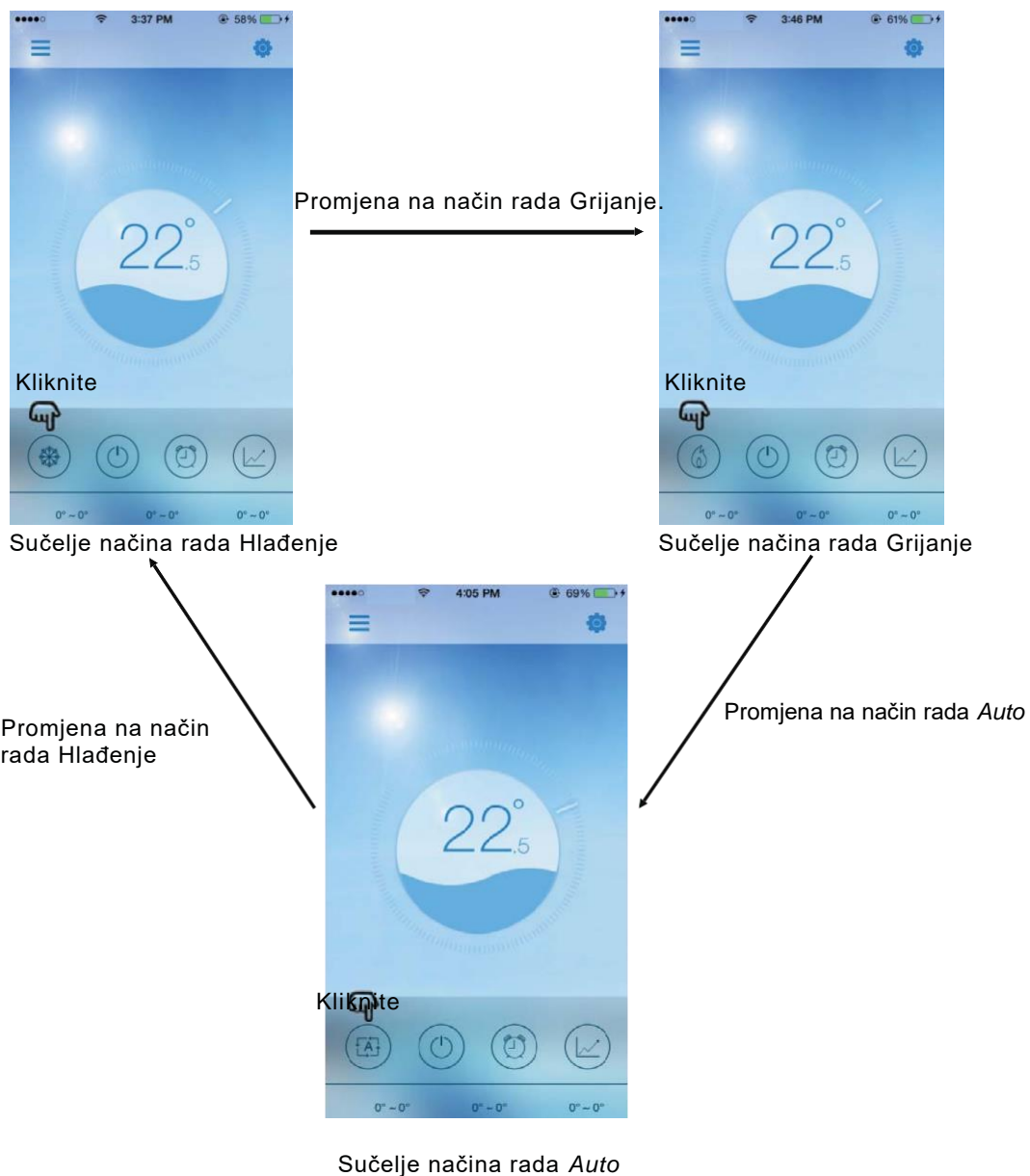

Upute za uporabu

5.2.5 Postavke vremenske sklopke

- (1) Za pristup do sučelja s postavkama vremenske sklopke kliknite na ikonu "Timer".
- (2) Za povratak na prethodno sučelje kliknite na "<".
- (3) Nude se dvije neovisne skupine vremenskih sklopki.



Kliknite

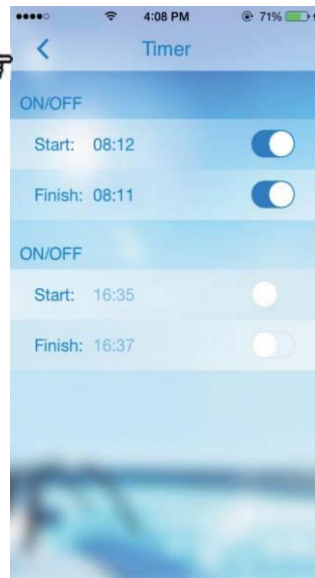

Za postavke vremenske sklopke kliknite na oznaku.

. Za aktiviranje vremenske sklopke povucite udesno.

_ Za isključivanje vremenske sklopke povucite ulijevo.

Za završetak kliknite na "Save"

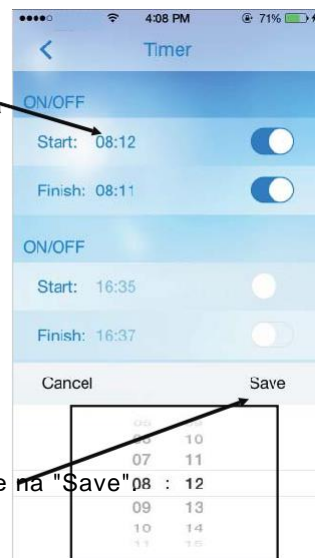

Upute za uporabu

5.2.6 Provjerite toplinsku krivulju.

- Jednostavnim pomicanjem pokazatelja moguće je dobiti trenutačnu ili prošle (najviše za 30 dana) informacije o promjenama temperature.
- S pomoću dva prsta možete toplinsku krivulju povećati, odnosno smanjiti.

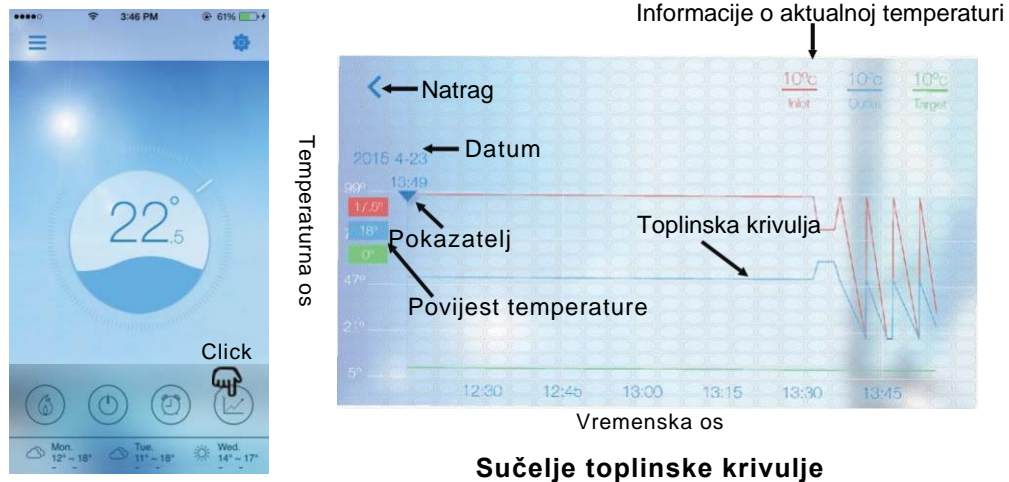

5.2.7 Postavke

Za pristup sučelju s postavkama kliknite na ikonu "Settings".

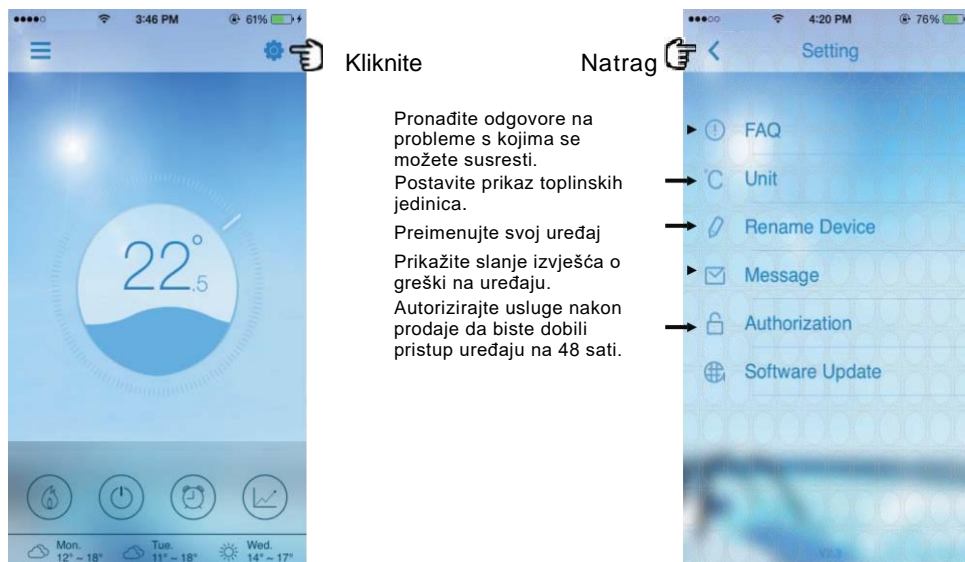

6. Najčešće postavljana pitanja

6.1 Uspješan pristup načinu rada pristupne točke AP (*AP mode*):

„Svjetleći indikator načina rada AP“ je uključen, dok su "svjetleći indikator lokalnog načina rada" i "svjetleći indikator načina rada na daljinu" isključeni.

6.2 Uspješan pristup načinu rada na daljinu:

„Svjetleći indikator načina rada AP“ je isključen, ali su "svjetleći indikator lokalnog načina rada" i "svjetleći indikator načina rada na daljinu" uključeni.

(Ako je "svjetleći indikator načina rada na daljinu" isključen, to znači da je uparivanje s udaljenim poslužiteljem neuspješno, molimo provjerite je li vaš usmjerivač ispravno spojen s internetom.)

6.3 Zbog čega moj uređaj nije u mogućnosti pronaći drugi uređaj kada je svjetleći indikator načina rada pristupne točke uključen?

- (1) Provjerite je li vaš uređaj spojen na "Simple-WiFi" (pogledaj str.7-8).
- (2) Pokušajte pronaći svoj uređaj na kraćoj udaljenosti i izbjegnite prepreke koje mogu prouzrokovati slab signal.

6.4 Udaljenost između mog uređaja i usmjerivača jako je velika, što dovodi do nestabilnog signala.

Pokušajte dodati drugi usmjerivač između postojećeg usmjerivača i uređaja te ga postaviti za primanje signala.

6.5 Nešto je krivo s mojom opremom, što da učinim?

- (1) Provjerite izvješća o greški u postavkama (pogledaj str. 20) ili obavijesti prikazane na žičnom upravljačkom uređaju.
- (2) U vezi pronalaženja problema pregledajte odgovarajuću šifru greške u uputama za vaš uređaj.
- (3) Ako niste uspjeli riješiti problem, kontaktirajte vašeg prodavača u vezi usluga nakon prodaje.

ŠIFRA:20150707-0002