



Hydroxinator® iQ



Návod k použití a k instalaci - český
Elektrolyzér s hořčíkem, Regulace pH/ Redox
Překlad původních pokynů ve francouzštině

CS

pH Link / Dual Link



More documents on:
www.zodiac.com

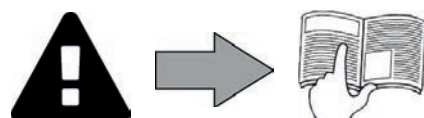

UPOZORNĚNÍ

VŠEOBECNÁ UPOZORNĚNÍ

- Nedodržení těchto pokynů může způsobit poškození majetku nebo vážné zranění, dokonce i smrt.
- Tento postup smí provádět pouze osoba kvalifikovaná v příslušných technických oblastech (elektrikář, hydraulik nebo chladicí systémy). Kvalifikovaný technik provádějící zásah na zařízení musí používat/nosit osobní ochranné prostředky (např. bezpečnostní brýle, ochranné rukavice atd.), aby bylo sníženo riziko zranění, ke kterému může při provádění zásahu na zařízení dojít.
- Před zásahem do zařízení se vždy ujistěte, že je vypnuté a zabezpečené.
- Zařízení je určeno pro konkrétní použití v bazénu a vířivkách a nesmí být používáno k žádným jiným účelům, než ke kterým bylo navrženo.
- Je důležité, aby zařízení ovládaly kompetentní a schopné osoby (fyzicky i duševně), které byly před použitím seznámeny s instrukcemi k použití. Osoby, které tato kritéria nedodržují, se nesmí k přístroji přiblížit, v opačném případě se vystavují rizikům.
- Zařízení udržujte mimo dosah dětí.
- Zařízení musí být instalováno v souladu s instrukcemi výrobce a za respektování platných místních norem. Instalační technik je zodpovědný za instalaci zařízení a za dodržování národních předpisů pro instalaci. Za žádných okolností nemůže být výrobce odpovědný v případě nedodržení platných místních předpisů.
- V případě jakékoli jiné činnosti než jednoduché údržby popsané v tomto návodu, kterou provádí uživatel, musíte kontaktovat kvalifikovaného pracovníka.
- Nesprávná instalace a/nebo použití může způsobit poškození majetku nebo vážné zranění (může způsobit smrt).
- Veškerá zařízení, včetně předplacené dopravy poštou, se přepravují za rizika a nebezpečí příjemce. Příjemce musí vyznačit písemné výhrady na nákladním listu dopravce, pokud je zjištěno poškození způsobené během přepravy (potvrzení o odeslání dopravci do 48 hodin doporučenou zásilkou s potvrzením o přijetí), jinak na toto poškození nebude brán zřetel. Pokud zařízení obsahuje chladicí kapalinu a bylo otočeno z předepsané přepravní polohy, upozorněte na toto písemně dopravce.
- V případě poruchy zařízení: nesnažte se zařízení opravovat sami, kontaktujte kvalifikovaného technika.
- Podrobné informace o povolených hodnotách parametru vody pro provoz zařízení naleznete v podmínkách záruky.
- Odstranění nebo vyřazení některého z bezpečnostních prvků automaticky zruší záruku, stejně jako nahrazení dílů neoriginálními náhradními díly.
- Nerozprašujte insekticidy ani jiné chemické látky (hořlavé i nehořlavé) směrem k zařízení, mohlo by dojít k poškození krytu a vzniku požáru.
- Zařízení Zodiac® typu tepelná čerpadla, filtrační čerpadla a filtry jsou kompatibilní s většinou zařízení na úpravu vody v bazénu.
- Během provozu přístroje se nedotýkejte ventilátoru ani pohyblivých částí, nepřibližujte se k nim s tyčí a do jejich blízkosti nedávejte prsty. Pohyblivé části mohou způsobit vážné či dokonce smrtelné úrazy.

UPOZORNĚNÍ TÝKAJÍCÍ SE ELEKTRICKÝCH PŘÍSTROJŮ

- Elektrické napájení přístroje musí být chráněno proudovým chráničem 30 mA v souladu s právními předpisy platnými v zemi instalace.
- Nepoužívejte prodlužovací přívod pro připojení zařízení; připojte jej přímo do přizpůsobené nástěnné zásuvky.
- Před každým úkonem ověřte, zda:
 - Napětí uvedené na typovém štítku zařízení odpovídá napětí sítě;
 - Napájecí síť vyhovuje pro použití zařízení a zda disponuje uzemněním;
 - Napájecí zástrčka (případně) vyhovuje elektrické zásuvce.
- V případě nesprávného fungování nebo pokud zařízení vydává zápach, okamžitě jej zastavte, odpojte od napájení a kontaktujte odborníka.
- Před jakýmkoliv zásahem na zařízení se ujistěte, že je toto zařízení odpojeno od napětí a zabezpečeno stejně jako jakékoli další zařízení, které je k němu připojeno, a že je deaktivována (případně) přednost topení.
- Neodpojujte a znovu nezapojte přístroj během provozu.
- Pro odpojení přístroje netahejte za napájecí kabel.
- Pokud je napájecí kabel poškozený, musí být pro zajištění bezpečnosti bezpodmínečně vyměněn výrobcem, jeho technickým zástupcem nebo kvalifikovanou osobou.
- Neprovádějte opravy ani údržbu na zařízení mokřými rukama nebo na mokřém zařízení.
- Svorkovnici nebo napájecí šňůru před jakýmkoliv připojením očistěte.
- Pro všechny prvky nebo podsestavy obsahující baterii: nedobíjejte baterii, nedemontujte ji, nevhazujte ji do ohně. Nevystavujte vysokým teplotám nebo přímému slunečnímu světlu.
- V bouřkovém období přístroj odpojte, abyste zabránili poškození v případě zásahu bleskem.
- Neponořujte přístroj do vody (s výjimkou čistících robotů) nebo do bláta.

ZVLÁŠTNÍ UPOZORNĚNÍ, KTERÁ SE VZTAHUJÍ NA „Čističe bazénů“

- Čistič musí pracovat v bazénu s teplotou vody mezi 15 °C a 35 °C.
- Z bezpečnostních důvodů nepoužívejte čistič, který není ponořen do vody.
- Z bezpečnostních důvodů je koupání zakázáno, pokud je čistič v bazénu.
- Nepoužívejte čistič během šokové chlorace (a po dobu zvýšené koncentrace chloru ve vodě).
- Nenechávejte čistič delší dobu bez dozoru.

UPOZORNĚNÍ K POUŽITÍ ČISTIČE V BAZÉNU S VINYLOVÝM POVRCHEM:

- Před instalací nového čističe zkontrolujte obložení bazénu. Pokud se v některých oblastech erodovala fólie, nebo pokud si všimnete škrábání, záhybů, kořenů nebo koroze způsobené kovem na vnitřním povrchu fólie, nebo pokud zjistíte, že podpěra bazénu (dno a stěny) je poškozená, neinstalujte čistič před provedením potřebných oprav nebo před výměnou fólie kvalifikovaným odborníkem. Výrobce nenese žádnou odpovědnost za škody způsobené na bazénu.
- Povrch určitých vinylových fólií s motivy se může rychle opotřebit a motivy mohou zmizet při kontaktu s předměty, jako jsou například čistící kartáče, hračky, nafukovací kruhy, fontány, dávkovače chlóru a bazénové vysavače nečistot. Motivы některých vinylových fólií se mohou poškrábat nebo opotřebit prostým třením, například bazénovým kartáčem. Barva některých motivů se rovněž může smazat během instalace nebo v případě kontaktu s předměty, které se v bazénu nacházejí. Výrobce nenese zodpovědnost za smazané motivy, opotřebení nebo poškrábání vinylových fólií, tyto nespádají do záruky.

Recyklace



Tento symbol znamená, že přístroj nesmí být vyhozen do nádoby na odpadky. Tento přístroj se bude sbírat odděleně za účelem dalšího použití, recyklace nebo valorizace. Pokud obsahuje látky, které jsou potenciálně nebezpečné pro životní prostředí, pak tyto látky budou odstraněny nebo neutralizovány.

O podmínkách recyklace se prosím informujte u svého prodejce.

OBSAH



1 Vlastnosti

3

1.1 | Obsah balení

3

1.2 | Technické vlastnosti

5



2 Instalace zařízení

6

2.1 | Instalace buňky

6

2.2 | Instalace sondy teploty

7

2.3 | Instalace snímače průtoku (samotné zařízení, bez modulu pH Link nebo Dual Link)

7

2.4 | Instalace ovládací skříně

8

2.5 | Elektrická připojení

9



3 Instalace modulu pH Link nebo Dual Link

13

3.1 | Instalace sady POD

13

3.2 | Instalace snímače průtoku na sadu POD

16

3.3 | Instalace sond na sadě POD

17

3.4 | Instalace vstřikovacích a sacích trubek pH minus

18



4 Příprava bazénu

20

4.1 | Filtrace a filtrační médium

20

4.2 | Úprava vody

21

4.3 | Přidání minerálů

22



3 Použití

23

5.1 | Uživatelské rozhraní

23

5.2 | Nastavení parametrů před použitím

23

5.3 | Kalibrace sond (v případě instalace volitelného modulu „pH Link“ nebo „Dual Link“)

32

5.4 | Pravidelné používání

37



6 Údržba

39

6.1 | Čištění sond

39

6.2 | Kontrola a čištění elektrod

40

6.3 | Mytí filtru bazénu (zpětné mytí nebo zpětné proplachování)

40

6.4 | Zazimování

41

6.5 | Opětovné uvedení bazénu do provozu

41



7 Řešení problémů

42

7.1 | Fungování zařízení

42

7.2 | Účinky stabilizátoru na chlor a Redox

44

7.3 | Nabídka NÁPOVĚDA

44

CS



- Před jakýmkoliv zásahem na přístroji je nezbytně nutné seznámit se s tímto návodem k instalaci, jakož i s příručkou „bezpečnost a záruka“ dodanou spolu s přístrojem, jinak hrozí nebezpečí hmotných škod, vážných nebo dokonce smrtelných úrazů, jakož i zrušení záruky.
- Uschovejte tyto dokumenty pro pozdější nahlédnutí po celou dobu životnosti přístroje.
- Bez schválení společností Zodiac® je zakázáno tento dokument jakýmkoliv způsobem rozšiřovat či měnit.
- Společnost Zodiac® své výrobky neustále zdokonaluje, co se týče kvality, proto informace obsažené v tomto dokumentu mohou být změněny bez předchozího upozornění.



1 Vlastnosti

1.1 | Obsah balení

1.1.1 Zařízení



		Hydroxinator® iQ
A	Ovládací skříň	✓
B	Elektrolytická buňka	✓
C	Spojovací sady pro sady a přípojné reduktory pro elektrolytickou buňku	✓
D	Sada svorky pro montáž na stěnu	✓
E	Snímač průtoku se sadou pro instalaci	✓
F	Snímač teploty se sadou pro instalaci	✓
G	Modul pH Link (automatické měření a nastavení pH)	+
H	Modul Dual Link (automatické měření a nastavení pH a redoxní reakce)	+

✓: Součástí dodávky

+: Nabízené volitelně

1.1.2 Modul pH Link nebo Dual Link „volitelný“



CS

		pH Link	Dual Link
A	Modul pH Link nebo Dual Link	✓	✓
B	Sada POD	✓	✓
C	Vykružovací korunka k instalaci sady POD	✓	✓
D	Závitový držák(y) sondy	✓ _{x1}	✓ _{x2}
E	pH sonda + roztoky pufru pH 7 (x3) a pH 4 (x3)	✓	✓
F	Sonda redoxní reakce + roztoky pufru redoxní reakce 470 mV (x3)		✓
G	Sací a vstřikovací hadice 5 metrů	✓	✓
H	Sáček s příslušenstvím pro montáž (2 závitové zátky, 1 keramické závaží s držákem, teflonová páska)	✓	✓

✓: Součástí dodávky

➤ 1.2 I Technické vlastnosti

1.2.1 Zařízení

	Hydroxinator® iQ 10	Hydroxinator® iQ 18	Hydroxinator® iQ 22	Hydroxinator® iQ 35
Nominální výroba chloru zapnuta	10 g/h	18 g/h	22 g/h	35 g/h
Nominální výstupní proud	2,8 A	3,6 A	5 A	7,2 A
Doporučená dávka minerálů – minimální	4 g/l – 3,3 g/l minimálně			
Síťové napětí	110–240 V 50–60 Hz			
Elektrický příkon	Maximálně 200 W			
Stupeň krytí	IP43			
Průtok v buňce (minimální/ maximální)	5 m ³ /h < 18 m ³ /h			
Maximální přípustný tlak v buňce	2,75 bar			
Provozní teplota vody	5 °C < 40 °C			

1.2.2 Modul pH Link nebo Dual Link volitelný

	pH Link	Dual Link
Síťové napětí	Velmi nízké napětí (připojeno k ovládací skříni)	
Průtok peristaltického čerpadla	1,2 l/h	
Maximální protitlak (vstřikování)	1,5 bar	
Typ sondy pH a redoxní reakce	Kombinovaná (pH = modrá / redoxní reakce = žlutá)	
Korekce pH	Pouze hodnota pH minus (kyselina chlorovodíková nebo kyselina sírová)	
Dávkování pH minus	Poměrné cyklické	
Kalibrace sondy pH	1 bod nebo 2 body (pH 4 a pH 7)	
Tolerance sondy Redox	/	10 ppm maximálně (šoková chlorace)
Kalibrace sondy Redox		1 bod (470 mV)
Délka kabelu sondy	3 metry	



2 Instalace zařízení

2.1 Instalace buňky

- Buňku je nutno nainstalovat na potrubí za filtraci, za případné měřicí sondy a za případný ohřivací systém.

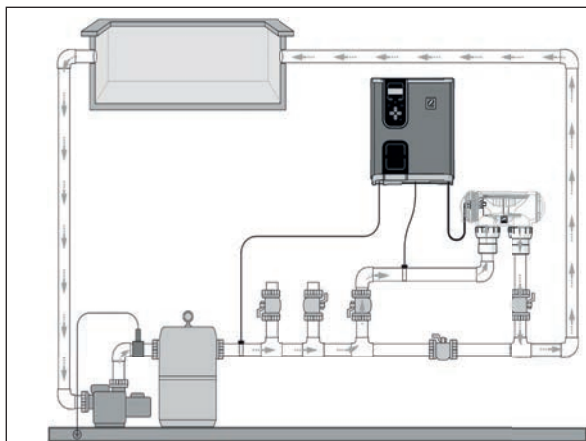

Instalace jediného zařízení

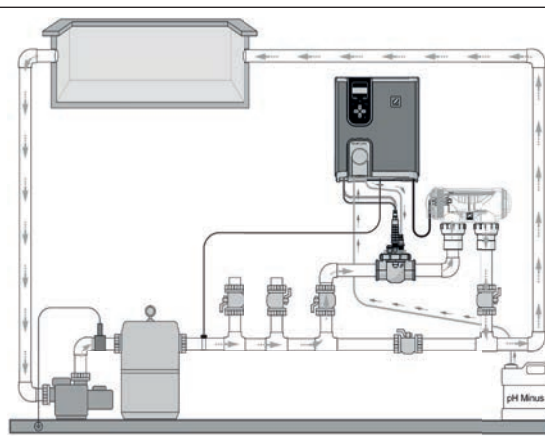

Instalace zařízení + volitelného modulu

CS



- Buňka musí být vždy poslední prvek umístěný na zpětném vedení do bazénu (viz schéma).
- Vždy doporučujeme instalovat buňku do vedení by-pass. Tato montáž je **POVINNÁ**, pokud je průtok vyšší než 18 m³/h, aby nedocházelo ke ztrátě náplně.
- Pokud instalujete buňku do vedení by-pass, doporučujeme použít klapku proti zpětnému chodu za buňku, nikoli ruční ventil, abyste předešli jakémukoli riziku nesprávného nastavení, což by mohlo vést k nesprávné cirkulaci v buňce.

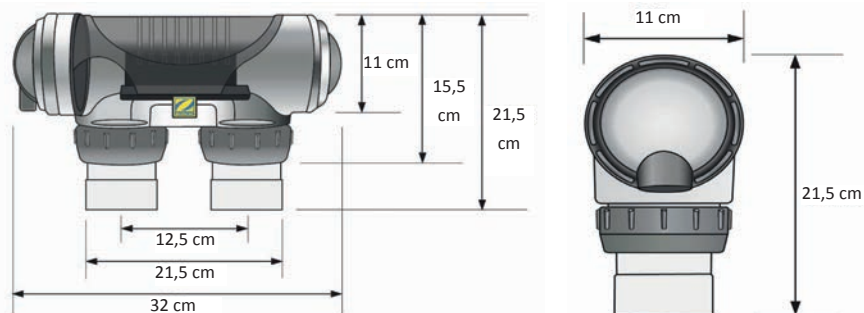

- Zkontrolujte, zda je buňka umístěna VODOROVNĚ. Směr vody musí jít ze strany elektrických připojení k opačné straně.
- Pomocí šroubových spojek upevněte buňku k potrubí.
- U potrubí \varnothing 63 mm je přilepte přímo na šroubové spojky. U potrubí \varnothing 50 mm je nutno použít lepicí PVC redukce odpovídajícího průměru (šedé modely; bílé modely jsou určeny pro potrubí 1 1/2" UK).
- Zapojte napájecí kabel buňky a dodržujte barevné kódy kabelů (červené, černé a modré konektory) a následně nasadte ochranný kryt. Oba červené kabely lze zapojit k jednomu nebo druhému červenému terminálu na elektrodě.

2.2 I Instalace sondy teploty

- Sonda teploty vody zobrazuje hodnotu na displeji zařízení a řídí chlorování podle teploty. Sonda musí měřit teplotu vody před jakýmkoli topným systémem.
- Sonda je určena k montáži na tuhé PVC trubky \varnothing 50 mm, \varnothing 63 mm nebo \varnothing 1 1/2". Neinstalujte na jiný typ potrubí.
- Sondu nainstalujte buď mezi čerpadlem f2.3iltru a filtrem, nebo mezi filtrem a jiným zařízením směrem dolů, viz „2.1 I Instalace buňky“:
 - Do trubky vyvrtejte otvor \varnothing 9 mm (maximálně \varnothing 10 mm), poté otvor otřete.
 - Namontujte torické těsnění (O-kroužek) umístěné na těle sondy.
 - Zajistěte sondu pomocí dodané objímky z nerezové oceli. Neutahujte příliš.

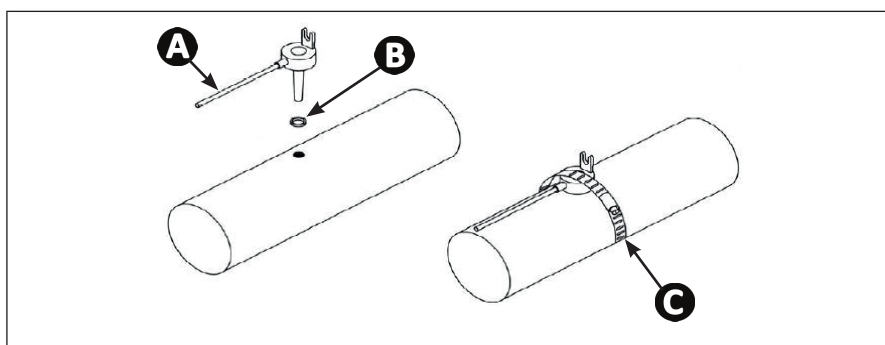

A: Sonda

B: Torické těsnění
(O-kroužek)

C: Objímka z nerezové oceli

2.3 I Instalace snímače průtoku (samotné zařízení, bez modulu pH Link nebo Dual Link)



V případě použití modulu pH Link nebo Dual Link se snímač průtoku instaluje na sadu POD, viz „3.2 I Instalace snímače průtoku na sadu POD“.

- Snímač průtoku a původně dodaná objímka o průměru 50 mm (průměr 63 mm je k dispozici v náhradních dílech) se instalují těsně před buňkou a po každém ventilu (1). Použijte dodaný závitový adaptér a teflonovou pásku k instalaci snímače průtoku na objímku.
- K našroubování snímače průtoku použijte pouze upínací matici. (Našroubujte ji ručně!) (2).

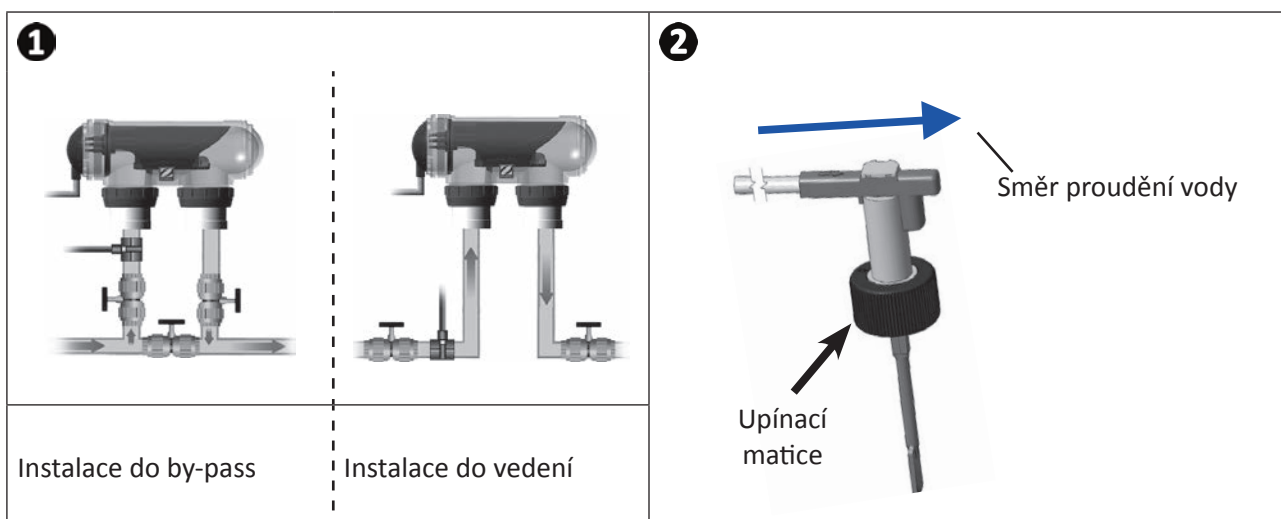

- Nedodržení těchto pokynů může způsobit zničení buňky! V tomto případě nenesे výrobce žádnou odpovědnost.
- U snímače průtoku je nutné dodržet směr instalace (šipka na horní straně ukazuje směr proudění vody). Ověřte, zda je snímač na objímce nainstalován správně, aby zastavil provoz zařízení, pokud dojde k odpojení filtrace.

2.4 I Instalace ovládací skříňe

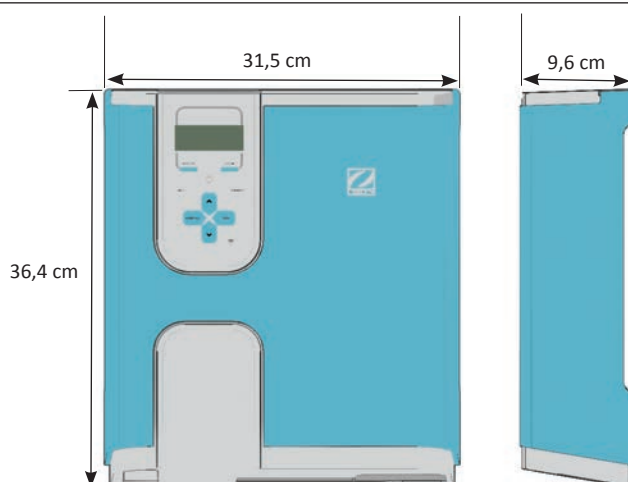

CS

- Ovládací skříň je třeba nainstalovat v suché větrané místnosti, chráněné proti mrazu a ve které nejsou uloženy žádné chemické prostředky pro údržbu bazénu či jiné podobné výrobky.
- Ovládací skříň je třeba nainstalovat minimálně ve vzdálenosti 3,5 m od vnějšího okraje bazénu. Vždy dodržujte příslušné instalační předpisy a/nebo zákony, které jsou platné v místě instalace.
- Nesmí se instalovat dále než 1,8 metru od buňky (maximální délka kabelu).
- Pokud je skříň upevněna ke stojanu, musí být vodotěsný panel upevněn za ovládací skříň (minimálně 350 x 400 mm).
 - Připevněte níže uvedený kovový držák na stěnu nebo vodotěsný panel pomocí dodaných šroubů a čepů (obrázek 1).
 - Zavěste ovládací skříň na kovový držák provedením pohybu 1 (dolů) a 2 (vpravo), čímž se skříň připevní k držáku (obrázek 2).

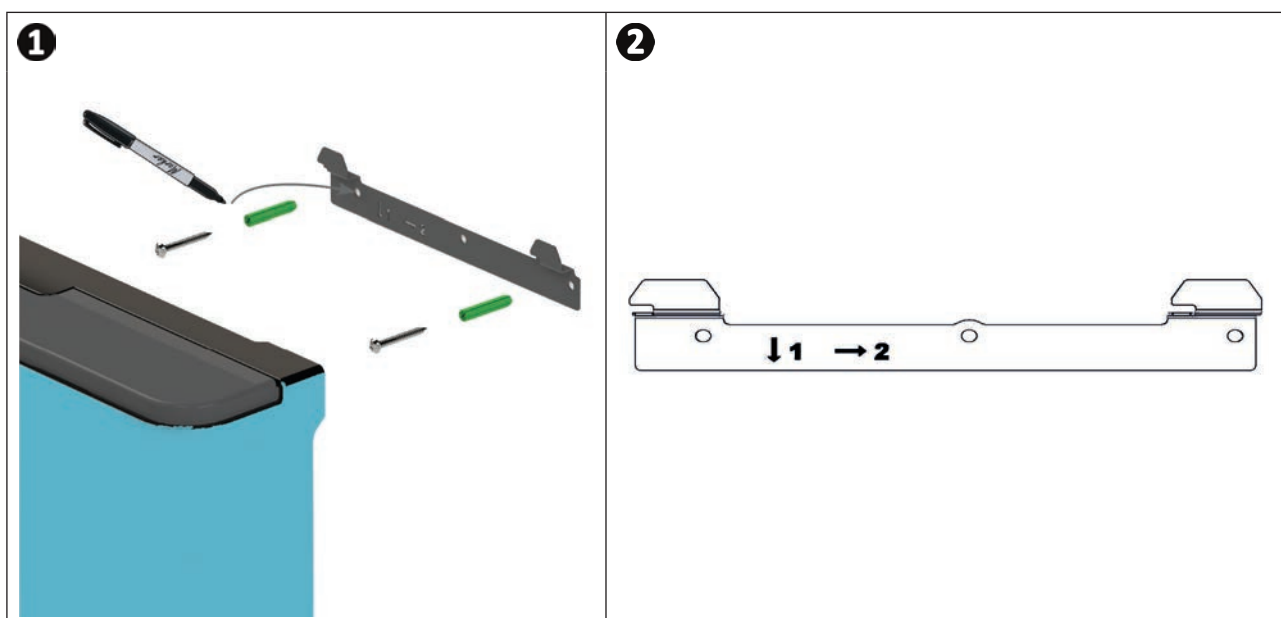

Použití režimu Wi-Fi Direct (v závislosti na modelu): Ujistěte se, že pomocí smartphonu (nabídka Nastavení / Wi-Fi) můžete zjistit domácí síť Wi-Fi a zvolit nejlepší místo pro ovládací skříň. V určitých případech může být zapotřebí použít zesilovač Wi-Fi nebo zásuvku CPL s hotspotem Wi-Fi (není součástí dodávky).

➤ 2.5 I Elektrická připojení

K ovládací skříni bazénu lze připojit mnoho zařízení určených k ovládání jednotlivých součástí (filtrační čerpadlo, osvětlení, příslušenství atd.).

Zařízení se připojuje k napájení stálým zdrojem proudu (chráněné napájení pomocí vyhrazeného proudového chrániče 30 mA).

2.5.1 Přístup k elektrickým svorkovnicím

- Zkontrolujte, zda je zařízení odpojeno od zdroje napájení.
- Sejměte ochranný kryt z ovládací skříňe (na západku), (obrázek **1**).
- Sejměte spodní ochranný kryt zařízení odšroubováním 2 bočních šroubů (obrázek **2**).

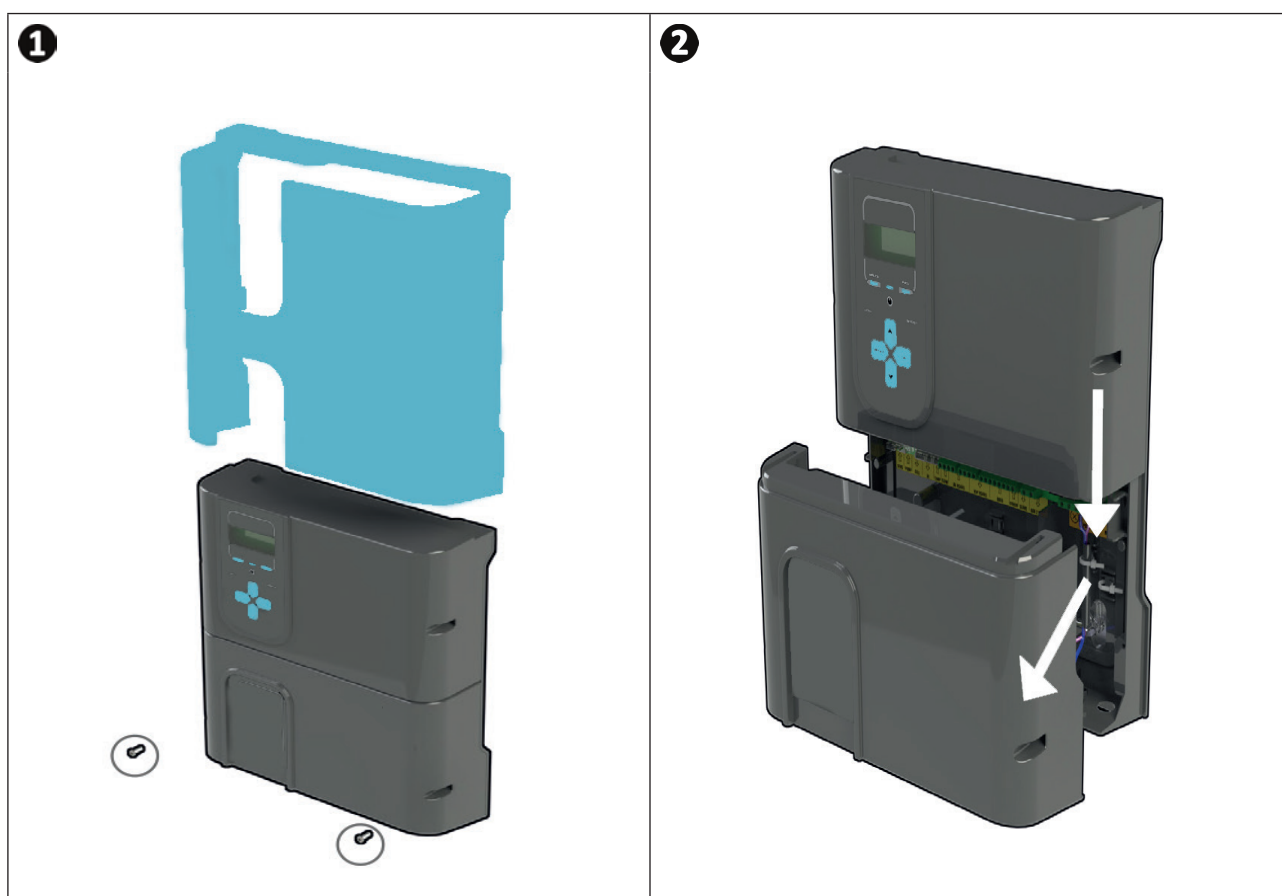

2.5.2 Označení funkcí určených k připojení

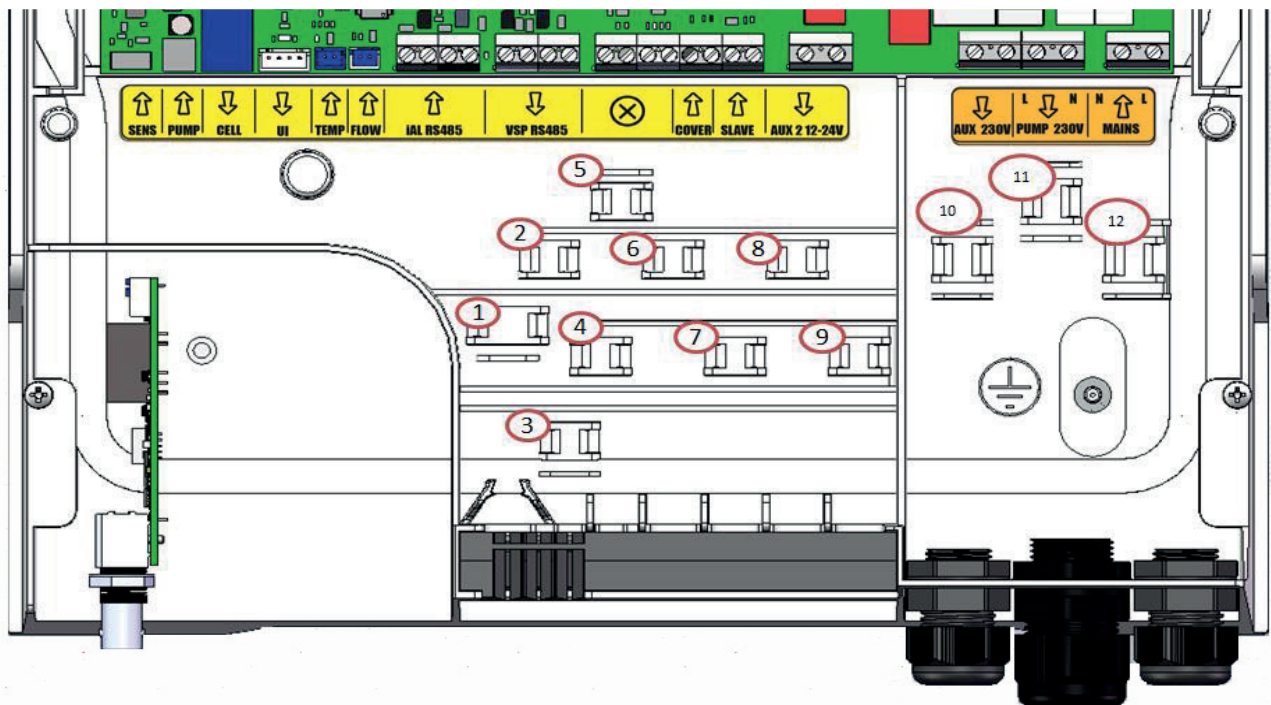

CS

Označení svorkovnice	Typ	Kabelová svorka	Funkce	Hydroxinator® iQ	S modulem pH Link nebo Dual Link
SMĚR	Vstup	-	Připojení regulační karty pro moduly pH Link a Dual Link	/	⚠
ČERPADLO	Vstup	-	Připojení regulačního čerpadla pH pro moduly pH Link a Dual Link	/	⚠
BUŇKA	Výstup	1	Připojení buňky elektrolyzéru	✓	✓
Uživatelské rozhraní	Výstup	-	Připojení displeje	✓	✓
TEPLOTA	Vstup	3	Připojení sondy teploty	✓	✓
PRŮTOK	Vstup	2	Připojení snímače průtoku	✓	✓
iAL RS485	Vstup	4	<i>Nepoužívaná funkce - nepřipojujte kabel</i>	/	/
VSP RS485	Výstup	5	Připojení určené k řízení filtračního čerpadla s variabilní rychlostí Zodiac®	+	+
⊗	/	-	<i>Nepoužívaná funkce - nepřipojujte kabel</i>	/	/
KRYT	Vstup	7	Připojení uzávěru/krytu k automatickému řízení funkce LOW	+	+
SLAVE	Výstup	8	Připojení externího zařízení s ovládním ON/OFF k elektrolyzéru (automatické nastavení atd.)	+	/
AUX 2 12-24 V	Výstup	9	Připojení vyhrazeno pro řízení ON/OFF nízkonapětového zařízení. Toto připojení neumožňuje napájení zařízení; umožňuje spravovat funkci ON/OFF.	+	+
AUX 1 230 V	Výstup	10	Připojení určeno pro ovládním ON/OFF vysokonapětového zařízení. Toto připojení neumožňuje napájení zařízení; umožňuje spravovat funkci ON/OFF.	+	+
ČERPADLO 230 V	Výstup	11	Připojení vyhrazeno pro napájení filtračního čerpadla bazénu.	+	+
ROZVODNÁ SÍŤ	Vstup	12	Napájení zařízení 110–240 VAC — 50/60 Hz	✓	✓

✓: Tovární připojení

⚠: Povinné připojení

+: Připojení volitelné funkce

2.5.3 Fáze elektrického zapojení

- Určete funkce, které chcete připojit, a označte umístění kabelové svorky, viz „2.5.2 Označení funkcí určených k připojení“.
- Ujistěte se, že použité kabely odpovídají platným podmínkám používání a regulačním omezením.
- V dolní části ovládací skříně určete vstupní bod každé požadované funkce:

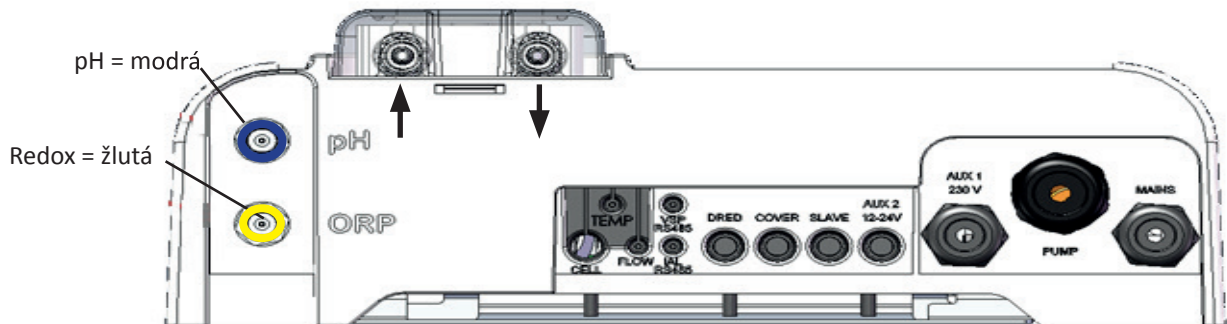

- Protáhněte kabel pomocí příslušné kabelové průchodky nebo propíchněte membránu z PVC (gumy) šroubovákem o vhodném průměru.
- Stanovte svorkovnici určenou pro požadovanou funkci pomocí identifikačních zón:

	Nízkonapěťová část
	Vysokonapěťová část

- Připojte svorku kabelu (součástí dodávky) pro mechanické přidržení kabelu k rámu zařízení – umístění kabelové svorky je zde uvedeno, viz „2.5.2 Označení funkcí určených k připojení“.
- Pokud je k elektrolyzáru připojeno filtrační čerpadlo (s pevně danou nebo variabilní rychlostí), je třeba jej uzemnit pomocí speciálního uzemňovacího výstupku zasazením koncové svorky vhodného průměru na kabel (není součástí dodávky).

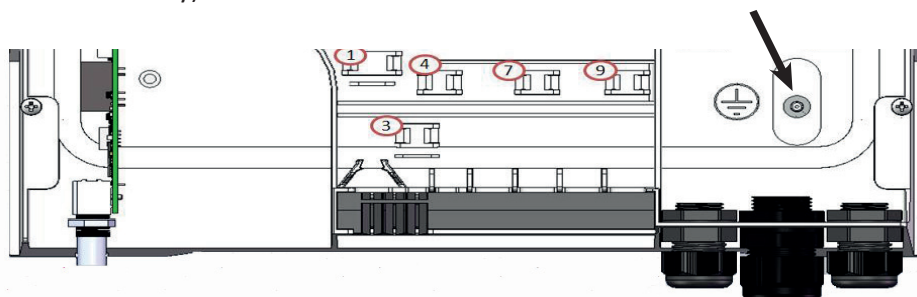

2.5.4 Připojení na filtrační čerpadlo s variabilní rychlostí Zodiac®

Filtrační čerpadlo s variabilní rychlostí Zodiac® se připojuje na dvou místech:

- Napájení na konektoru „PUMP 230 V“.
- Kabel RS485 (dodávaný s čerpadlem) na konektoru „VSP RS485“ zařízení v následujícím pořadí:

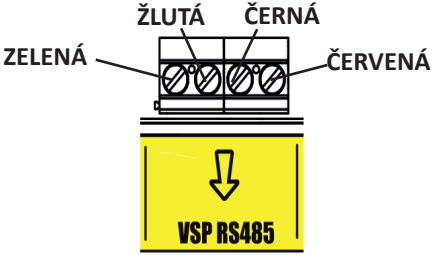
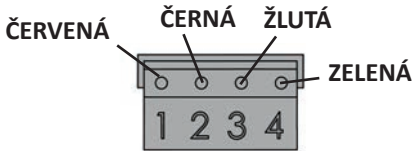
	
Na zařízení	Na filtrační čerpadlo

CS

- Zkontrolujte polohu spínačů filtračního čerpadla:

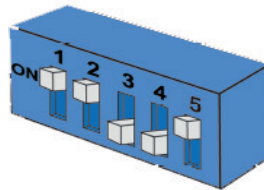

2.5.5 Opětovné sestavení zařízení

- Umístěte spodní ochranný kryt (nebo modul pH Link / Dual Link) na zařízení a zašroubujte oba boční šrouby (obrázek 1).
- Zacvakněte ochranný kryt ovládací skříně (obrázek 2).

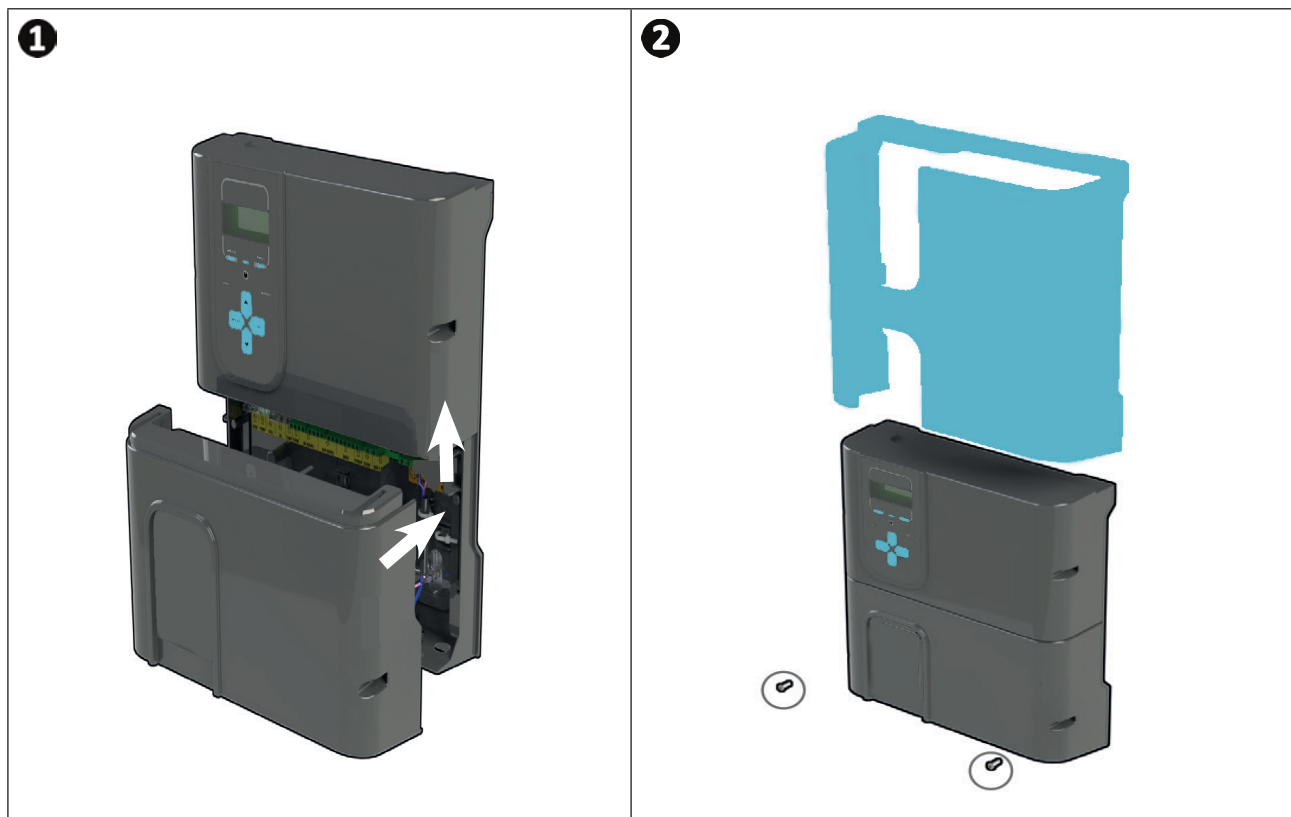

- V případě instalace modulu pH Link nebo Dual Link znovu nezapínejte elektrické napájení, dokud není nainstalován modul, sada POD a vstřikovací potrubí pH minus.



3 Instalace modulu pH Link nebo Dual Link

3.1 I Instalace sady POD

Sada POD je měřicí komora, která používá patentovanou technologii Quick Fix® pro instalaci na tuhou PVC trubku o průměru 50 mm (s dodávanou redukcí) nebo 63 mm (bez redukce). Zahrnuje následující prvky:

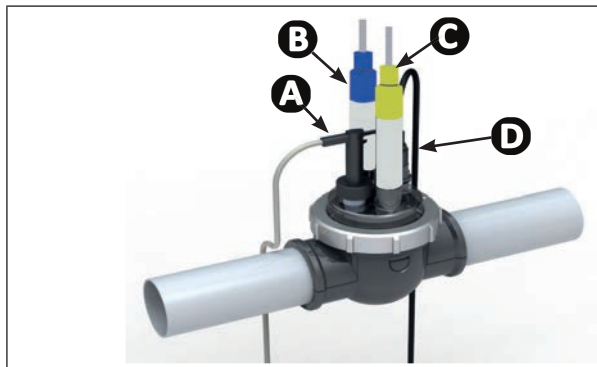

A: Snímač průtoku

B: Sonda pH

C: Sonda Redox

D: Vstřikování pH minus

3.1.1 Doporučené umístění



- Obtokové ventily buňky musejí být vždy otevřené.
- Sada POD držáku prvků musí být vždy umístěna na vodorovné trubce, aby byly sondy ve vstředním směru.
- Sada POD musí být prvním prvkem za filtrem bazénu.
- Pokud je bazén vybaven elektrickým vyhříváním, musí se sada POD nainstalovat před ním (měření neohříváné vody).
- Doporučuje se umístit sadu POD více než 20 cm od kolene v potrubí.
- Kabely sond se nesmějí umísťovat do blízkosti vysokonapěťových kabelů.

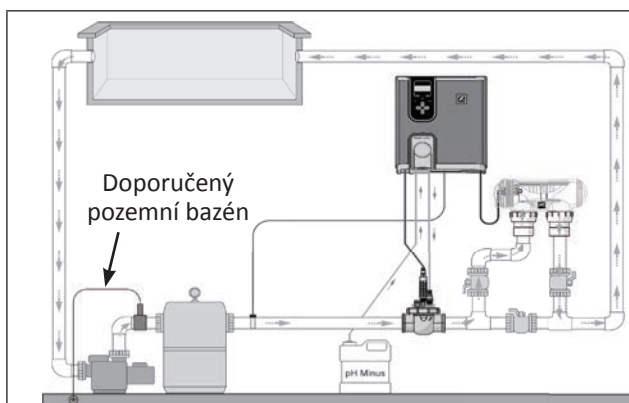

Instalace do vedení

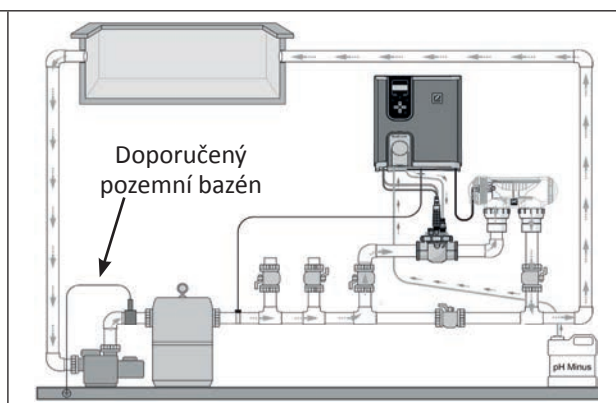

Instalace do by-pass

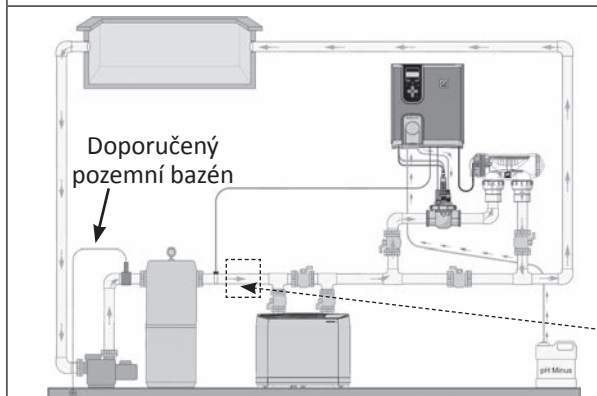

Instalace se systémem vyhřívání



- Pokud je instalován elektrický ohřivač (nikoliv tepelné čerpadlo), umístěte před něj sadu POD (pro měření neohřáté vody). V tomto případě je nutné snímač průtoku umístit do by-passu na objímku.

3.1.2 Příprava potrubí

- Označte rovnou část potrubí o přiměřené délce (nejméně 30 cm bez kolen).
- Demontujte sadu POD, abyste se dostali k redukci potrubí EU (DN50 mm) se dvěma perforacemi, viz obrázek ①.
- U trubek DN50 mm použijte redukci EU DN50 mm (jinak použijte spodní objímku DN63 mm). Umístěte ji na potrubí na doporučené místo, viz „3.1.1 Doporučené umístění“. Pomocí důlčíku nebo značkovače vyznačte umístění otvorů, které na trubce vyvrtáte, viz obrázek ②.
- Pomocí přiložené vykrúžovací korunky vyvrtajte oba otvory pro napájení sady POD, viz obrázek ③.
- Zkontrolujte, zda jsou okraje otvoru dokonale hladké a zbavené otřepů, viz obrázek ④.

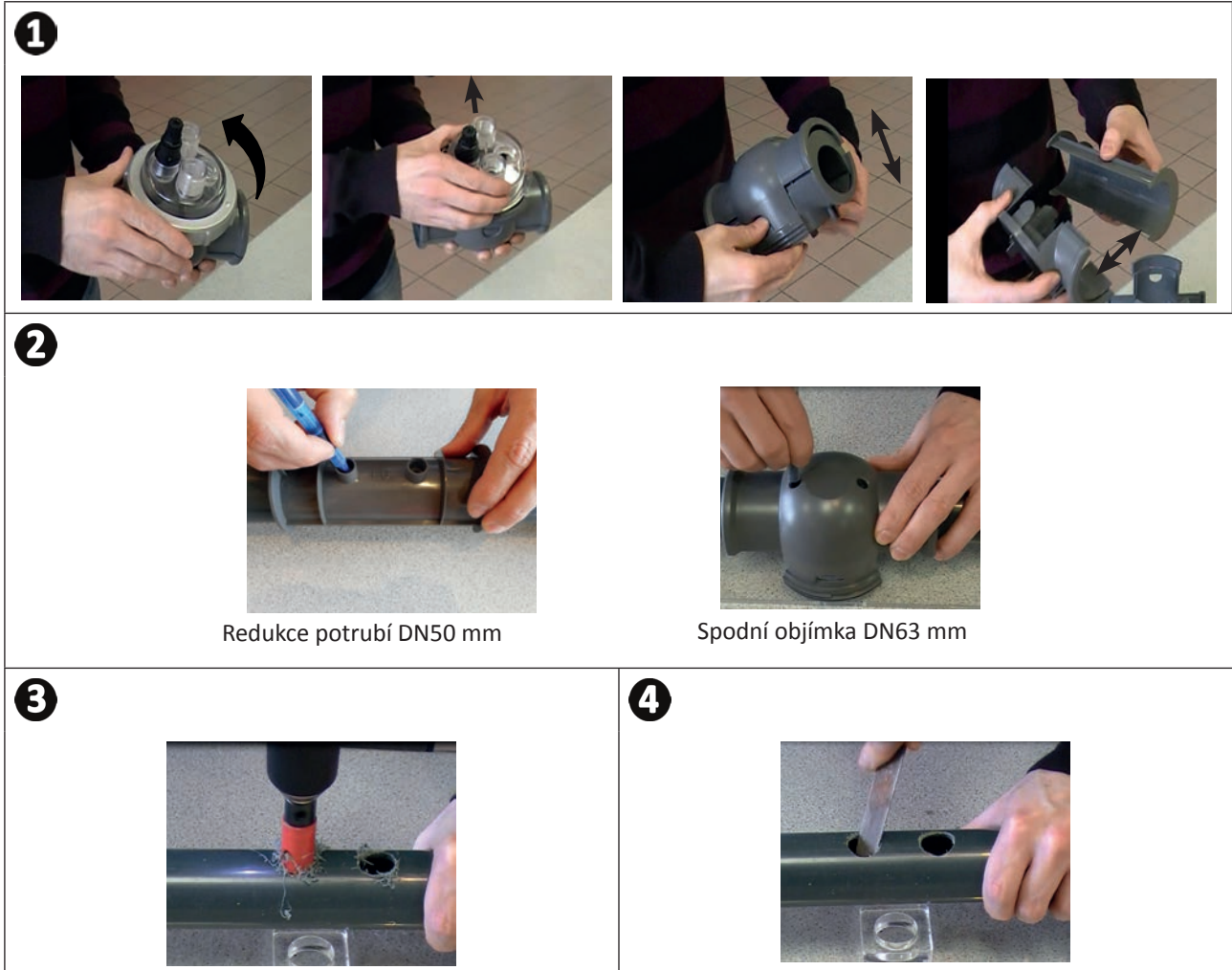

3.1.3 Instalace sady POD na potrubí

- Zacvakněte obě části objímky sady POD na trubku. V případě trubky \varnothing 50 mm použijte redukci s označením „EU“. U trubky \varnothing 63 mm tuto redukci nepoužívejte, viz obrázek 1.
- Namontujte horní a spodní objímky sady POD na potrubí dle umístění otvorů a směru toku vody (postupujte podle směru šipek), viz obrázek 2.
- Umístěte horní část s jednotlivými prvky ve směru označeném výstupkem, zarovnejte C bod upínacího kroužku se šipkou D spodní objímky a pevně utáhněte upínací kroužek (pouze ručně), viz obrázek 3.
- Chcete-li ověřit správnost utažení, zkontrolujte, zda je upínací kroužek správně zarovnaný, viz obrázek 4.

1

Redukce potrubí \varnothing 50 mm (označený „EU“)



Spodní objímka \varnothing 63 mm

2



VSTUP VÝSTUP

Směr proudění vody

3

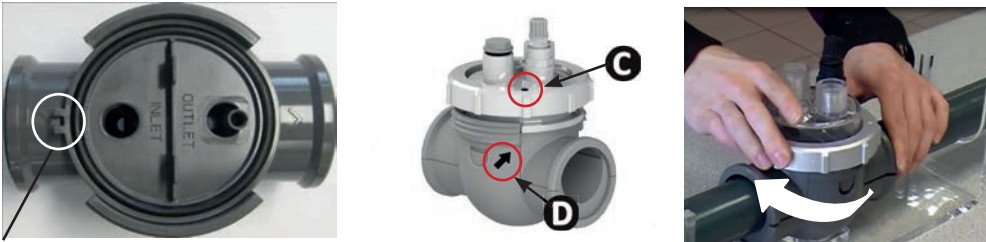

Pojistka

4



➤ 3.2 I Instalace snímače průtoku na sadu POD

- Vezměte průtokové čidlo, které je součástí dodávky ovládací skříňky zařízení.
- Umístěte průtokové čidlo na určené místo na sadě POD a přišroubujte jej.
- K našroubování snímače průtoku použijte pouze upínací matici (našroubujte ji výhradně ručně).



- Šipka označuje směr proudění vody na horní straně snímače průtoku, musí být dokonale rovnoběžná s potrubím, na němž je umístěna sada POD.

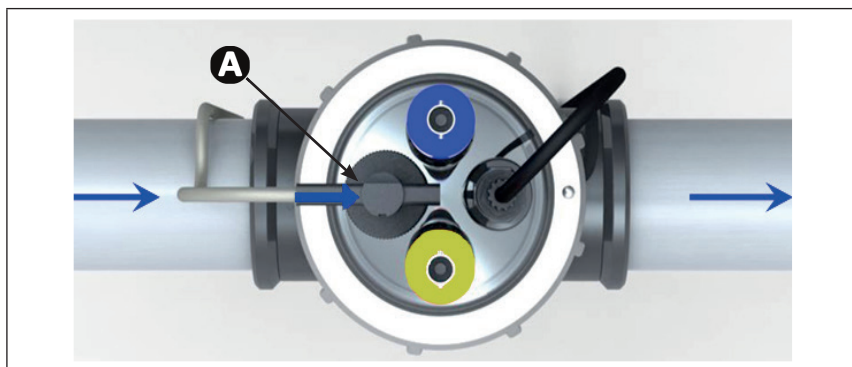

A: Snímač průtoku

CS

➤ 3.3 I Instalace sond na sadě POD

- Našroubujte držák(y) sondy (sond) na sadu POD, viz obrázek 1.
- Opatrně odšroubujte ochrannou hadičku sondy, viz obrázek 2. Uchovávejte ochrannou hadičku pro uskladnění sondy v zimním období.
- Opláchněte konec sondy kohoutkovou vodou a následně vytřepte přebytečnou vodu, viz obrázek 3.



- Nikdy neotírejte sondu hadříkem ani papírem, hrozí její poškození.
- Nesprávně nainstalovaná sonda může udávat falešná měření a vést k nevhodnému provozu zařízení. V tomto případě nenese výrobce žádnou odpovědnost.

- Zasuňte sondu do držáku sondy tím, že jednou rukou přidržíte MODRÝ nebo ŽLUTÝ nástavec a druhou rukou černý nástavec, čímž zamezíte zamotání kabelu, viz obrázek 4.
- Po instalaci sondy na sadu POD ji lze připojit k zásuvce BNC (MODRÁ = pH, ŽLUTÁ = Redox) modulu pH Link nebo Dual Link, viz „2.5.3 Fáze elektrického zapojení“, viz obrázek 5.
- Poté bude nutné sondu kalibrovat, viz „5.3 I Kalibrace sond (v případě instalace volitelného modulu „pH Link“ nebo „Dual Link““

1



2



3



4



5



3.4 I Instalace vstřikovacích a sacích trubek pH minus



- Při manipulaci s chemickými přípravky vždy používejte vhodné bezpečnostní prostředky (ochranné brýle, rukavice a zástěru).



Otáčení peristaltického čerpadla se provádí ve směru hodinových ručiček. V takovém případě se odsávání kyseliny (pH minus) odehrává na levé straně čerpadla a vstřikování do nádrže zprava. Směr čerpání lze identifikovat na modulu pH Link nebo Dual Link pomocí dvou vyhrazených šipek.

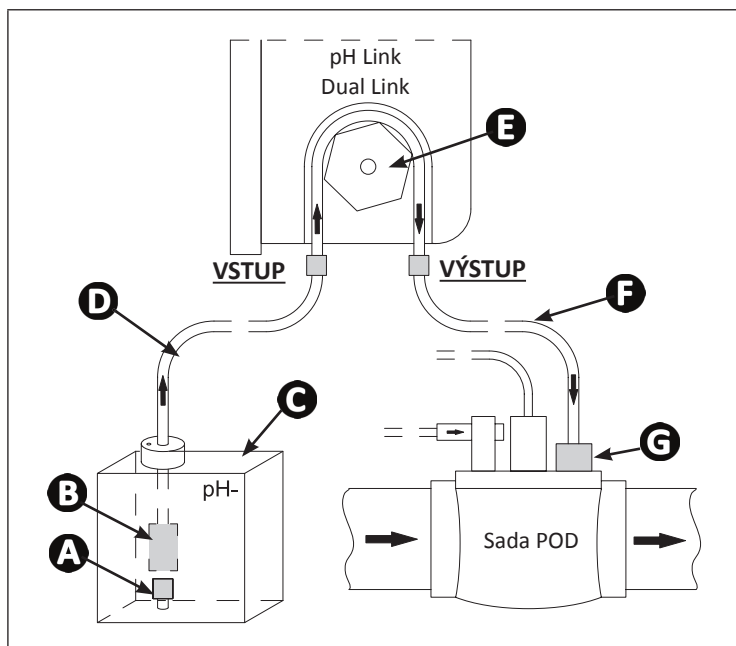

- A**: Podpůrná objímka
- B**: Keramická zátěž
- C**: Nádobka pH minus
- D**: Sací trubka
- E**: Peristaltické čerpadlo
- F**: Vstřikovací trubka
- G**: Zpětný ventil vstřikování

CS

3.4.1 Instalace vstřikovací trubky s pH minus

- Sejměte ochranný kryt peristaltického čerpadla, viz obrázek **1**.
- Z dodané cívky odřízněte vhodnou délku hadice, abyste propojili peristaltické čerpadlo se zpětným ventilem vstřikování sady POD.
- Odšroubujte zátku přípojky a upevněte hadici na přípojovací armaturu na výstupu peristaltického čerpadla, viz obrázek **2**.
- Upevněte druhý konec hadice ke zpětnému ventilu vstřikování sady POD, viz obrázek **3**.



3.4.2 Instalace sací trubky pH minus

- Z dodané cívky odřízněte vhodnou délku hadice, abyste propojili nádobu pH minus s peristaltickým čerpadlem.
- Odšroubujte zátku přípojky upevněte hadici na přípojovací armaturu na vstupu peristaltického čerpadla, **viz obrázek 1**. Zašroubujte zátku.
- Sejměte ochranný kryt peristaltického čerpadla.
- Vyvrtejte dva otvory v uzávěru nádoby pH minus, **viz obrázek 2**:
 - Otvor vhodný pro průměr hadice pro nasávání přípravku.
 - Menší otvor zabrání deformaci nádoby při nasávání přípravku.
- Volný konec hadice protáhněte skrz provrtanou zátku a na hadici nasadte keramické závaží i držák, **viz obrázek 3**.
- Než uvedete zařízení do chodu, zkontrolujte, zda jsou VŠECHNA připojení provedena správně a těsní.

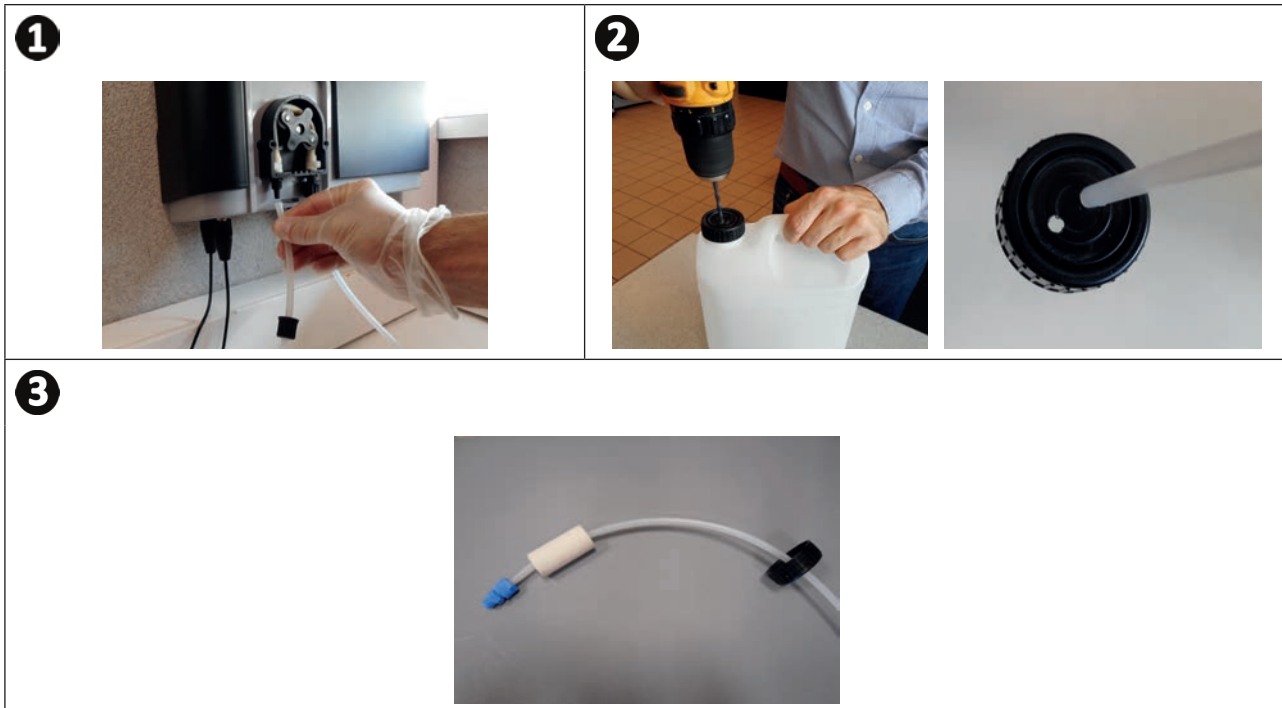

Nádobu pH minus neumísťujte přímo pod elektrická zařízení technické místnosti, aby nedošlo k riziku koroze z důvodu případných výparů kyseliny.



4 Příprava bazénu

4.1 I Filtrace a filtrační médium

Exkluzivní filtrační systém na bázi hořčíku je navržen tak, aby zajistil plnou účinnost při používání s filtračním systémem správně navrženým a dimenzovaným a s použitím skleněného filtračního média Zodiac® Crystal Clear (nikoli s pískem).

Postup plnění filtru:

- Nalijte čistou vodu do nádoby filtru tak, aby zakrývala boční difuzéry, aby tlumila náraz filtračního média **A**.
- Při plnění filtru překryjte horní difuzér filtru plastovým sáčkem (aby se zamezilo průniku filtračního média dovnitř).
- Poté nasypete filtrační médium podle následujícího poměru:
 - Přibližně 1/4 až 1/3 celkové požadované hmotnosti „hrubým“ skleněným médiem Zodiac® Crystal Clear tak, aby zakrývalo boční difuzéry **B**.
 - Přibližně 2/3 až 3/4 celkové požadované hmotnosti „jemným“ skleněným médiem Zodiac® Crystal Clear **C**.

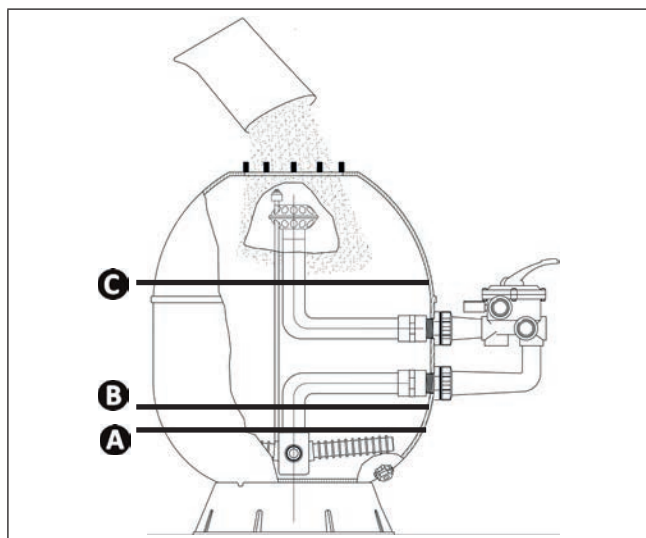

- C**: Úroveň Zodiac® Crystal Clear „jemný“
- B**: Úroveň Zodiac® Crystal Clear „hrubý“
- A**: Úroveň vody



Doporučení: připojení filtru a filtračního čerpadla

- Více podrobností najdete v návodech k instalaci a k použití filtru a čerpadla. V případě potřeby kontaktujte svého prodejce Zodiac®.

CS

4.2 I Úprava vody

Je zapotřebí používat vodu z distribuční sítě, která je v souladu se směrnicí 98/83/ES o jakosti vody určené k lidské spotřebě. Chcete-li dosáhnout optimálního ošetření vody, ujistěte se, že měříte a upravujete hodnoty v souladu s následujícími doporučeními:

4.2.1 Sezónní analýzy „při opětovném uvedení do provozu“

- **Stabilizátor (kyselina kyanurová) (< 30 mg/l, ppm):** Stabilizátor chrání chlor proti škodlivému působení slunečního UV záření. Přebytečný stabilizátor může zablokovat dezinfekční účinek chloru a zhoršit kvalitu vody.
- **Kovy (Cu, Fe, Mn) (± 0 mg/l, ppm):** Kovy poškozují kovové části bazénu (korozní jev) nebo mohou způsobit neodstranitelné skvrny.

4.2.2 Měsíční analýzy

- **TH (10-30 °f) nebo (100–300 mg/L CaCO₃, ppm):** TH měří tvrdost vody (množství vápence), tato hodnota se může výrazně lišit podle zeměpisné oblasti.
- **TAC (8–15 °f) nebo (80–150 mg/L CaCO₃, ppm):** TAC měří zásaditost vody, tato hodnota umožňuje stabilizovat pH. Je důležité nastavit TAC před pH.

4.2.3 Týdenní analýzy

- **pH (7,0 – 7,4):** pH měří kyselost nebo zásaditost vody. Hodnota pH 7,0 až 7,4 umožňuje ochranu vybavení bazénu a udržovat účinnou dezinfekci. **Níže je uvedena Taylorova vyrovnávací metoda k úpravě hodnoty pH:**

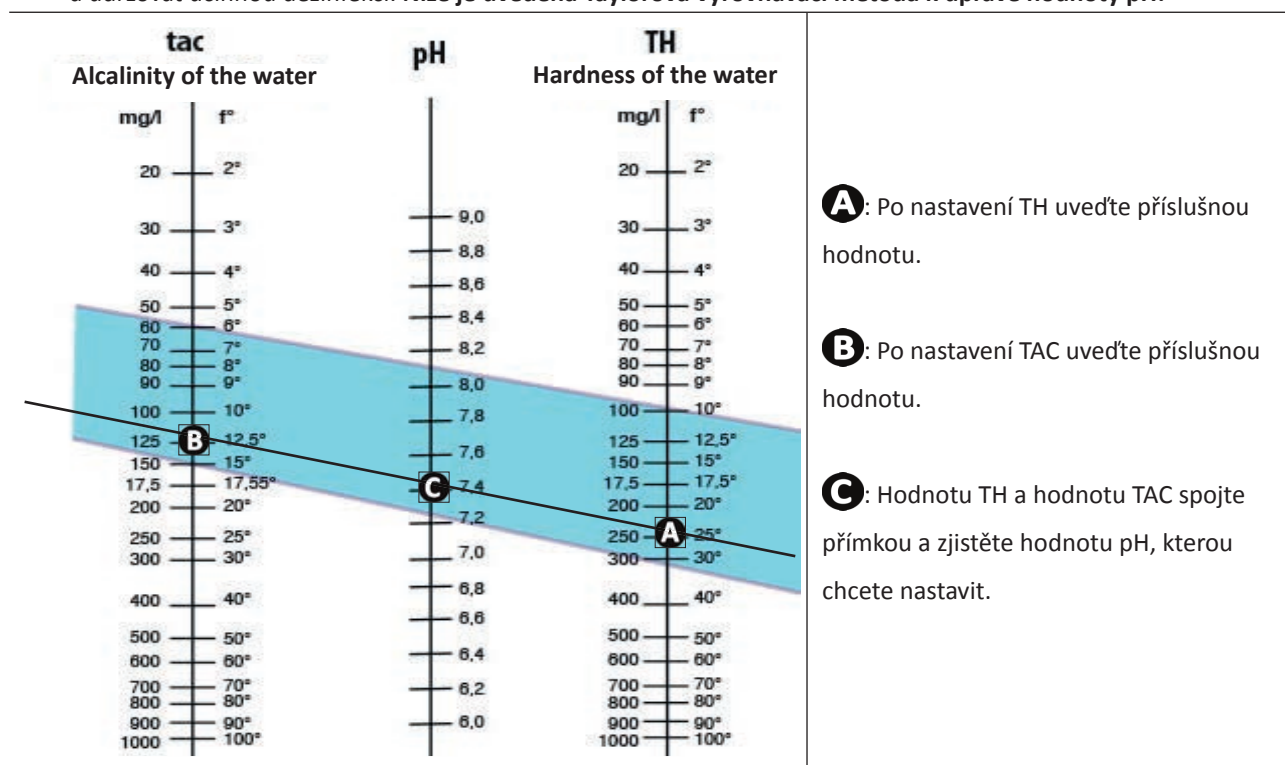

Taylorova stupnice

- **Volný chlor (0,5 – 2 mg/l nebo ppm):** Toto množství volného chloru umožňuje mít dezinfikovanou vodu při zachování dezinfekčního účinku.



Obráťte se na prodejce ohledně typu nápravného produktu nebo automatického řídicího zařízení, které chcete použít k úpravě hodnot.

4.3 I Přidání minerálů



- Před uvedením zařízení do provozu je důležité přidat minerály podle níže uvedeného postupu.
- Přidání minerálů je nutno provést v bazénu s novou vodou (pouze kohoutkovou vodou, voda ze studny je zakázána). V případě instalace do stávajícího bazénu je nutno bazén předem vypustit a naplnit novou vodou (při vypouštění postupujte podle pokynů výrobce bazénu).
- Při přidávání minerálů musí být v provozu filtrace.
- Vždy pytle zcela vysypte, nenechávejte pytle s minerály otevřené (hrozí navlhnutí).

Množství hořčíkových minerálů nutné pro správný chod systému musí být 4 g/l (= 4 kg/m³, 4 000 ppm nebo 0,4 %), proto je třeba přidat 5 kg/m³ (neboť minerály obsahují málo vody).

Objem bazénu (m ³)	20	30	40	45	50	55	60	65	70	80	90
Počet kg k přidání	100	150	200	225	250	275	300	325	350	400	450

CS

- Přidejte minerály tak, že je rozsypete přímo z pytlů stejnoměrně po obvodu bazénu.
- Zapněte filtraci a zařízení.
- Nechte filtraci v nuceném režimu po dobu 24 hodin, pak vraťte do běžného denního provozu.

==> Aktivace úpravy

Tento speciální systém čištění používá hořčík, je tedy důležité pochopit následující kroky.

- Po vysypání minerálů do vody v bazénu bude voda mírně mléčná a na hladině se může vyskytnout neškodná pěna. To je zcela normální a dokazuje to úvodní působení hydroxinné hořčíku přítomného v minerálech.
- Přibližně za 48 hodin po přidání minerálů bude voda dokonale křišťálová.
- Případně bude potřeba provést krátké zpětné promývání filtru (= backwash), aby se odstranily případné nečistoty vzniklé při instalaci zařízení. Viz ukazatel tlaku filtru a návod k jeho použití.

Doporučení: zapracování minerálů



- Tento mírně mléčný vzhled s případnou neškodnou pěnou na hladině může trvat několik dní podle typu bazénu a použitých denních cyklů filtrace (při této fázi aktivace nechte filtraci v provozu nejlépe alespoň 12 hodin denně).
- V zájmu snazší aktivace úpravy se doporučuje se po tuto krátkou dobu nekoupat.
- Čističe bazénů mohou mít rovněž potíže stoupat po stěnách bazénu. Používejte je tedy raději v režimu „pouze dno“, jsou-li jím vybaveny. Obnoví svůj provoz, jakmile bude voda opět křišťálově čistá.



3 Použití

5.1 I Uživatelské rozhraní



- Před aktivací funkce chlorování zařízení se ujistěte, že veškeré minerály přidané do bazénu jsou zcela rozpuštěné.

Svíí modrá kontrolka **SALTS** :

Vodivost vody je příliš nízká (nedostatek minerálů, studená voda, opotřebenění buňky atd.)

Aktivace / deaktivace režimu LOW:

Snížení produkce chloru od 0 % do 30 % v krocích 10 % (lze nastavit v příslušné NABÍDCE).

Zobrazí se hlášení „LOW MODE ON“.

Nabídka uživatele:

Nastavení parametrů.

Šipky :

- Navigace v nabídce
- Zvýšení nebo snížení nastavení parametru
- Uzamknout / odemknout uživatelské rozhraní (současné stisknutí 2 tlačítek po dobu 4 sekund).

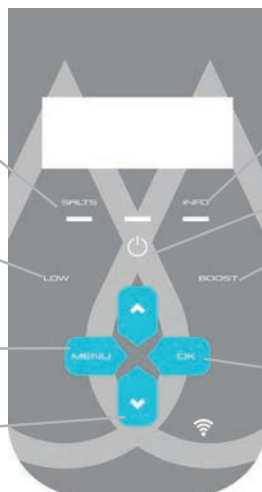

Modrá kontrolka **INFO** svítí nebo bliká:

Zobrazte informace nebo požadovaný postup na displeji.

Zapnutí / Vypnutí (dlouhé stisknutí) / **pohotovostní režim** (krátké stisknutí)

Aktivace režimu Boost:

Produkce chloru je na 100 % po dobu 24 hodin. Na displeji se zobrazí hlášení „BOOST ON“, včetně zbývajících času.

Tlačítko :

- Potvrďte zvýrazněný výběr.
- Vymažte chybové hlášení, které vyžaduje zásah (stiskněte a držte po dobu 4 sekund).

Aktivace režimu Wi-Fi Direct pro připojení k aplikaci iAquaLink™ (v závislosti na modelu)

(Současné stisknutí 2 tlačítek po dobu 4 sekund).

Kontrolka se rozsvítí.

5.2 I Nastavení parametrů před použitím

5.2.1 Uvedení do provozu

- Zařízení zapnete stisknutím .
- Při spuštění se zobrazí informace o zařízení:

HYDROXINATOR
V X . X X X X / X X

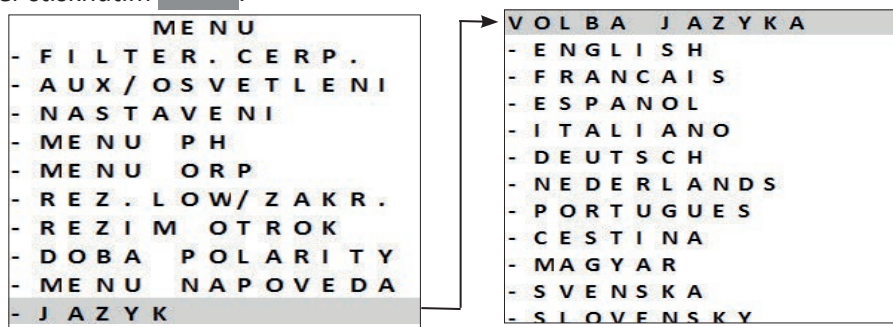

5.2.2 Nastavení jazyka

- Při prvním spuštění se zobrazí seznam jazyků, pomocí tlačítek vyberte požadovaný jazyk. Potvrďte výběr stisknutím .
- Chcete-li změnit jazyk později, stiskněte **MENU** a proveďte volbu pomocí tlačítek .
- Potvrďte výběr stisknutím .



5.2.3 Nastavení času

Nastavení času je nezbytné pro programování časů filtrace („ČASOVAČE“) a programování doby chlorování („HYDROX“). Nastavení času se provádí při prvním použití zařízení. Pokud je třeba provést změnu v zobrazeném čase, postupujte podle následujících pokynů:

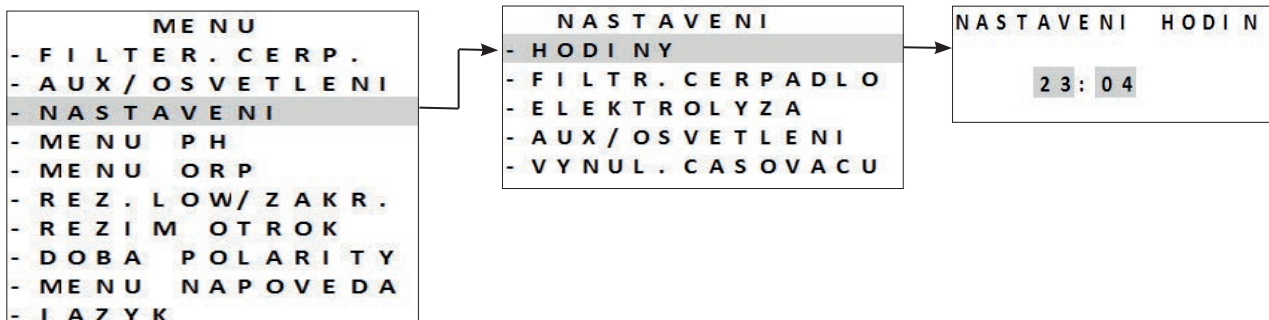

- Chcete-li nastavit čas, stiskněte **MENU** a nastavte požadovaný čas pomocí tlačítek  .
- Potvrďte výběr stisknutím **OK**.



- Stisknutím **MENU** opustíte nabídku.

5.2.4 Volba filtračního čerpadla

Filtrační čerpadlo je možné přímo připojit a ovládat přes zařízení.

- Proto je zapotřebí nejprve provést elektrické připojení filtračního čerpadla, viz „2.5.2 Označení funkcí určených k připojení“.
- Chcete-li vybrat přítomnost filtračního čerpadla, stiskněte **MENU**. V nabídce se pohybujte pomocí tlačítek  . Pro potvrzení stiskněte **OK**.
- Zvolte typ filtračního čerpadla „Pevně stanovená rychlost“ nebo „Variabilní rychlost“ a potvrďte zapojení čerpadla:

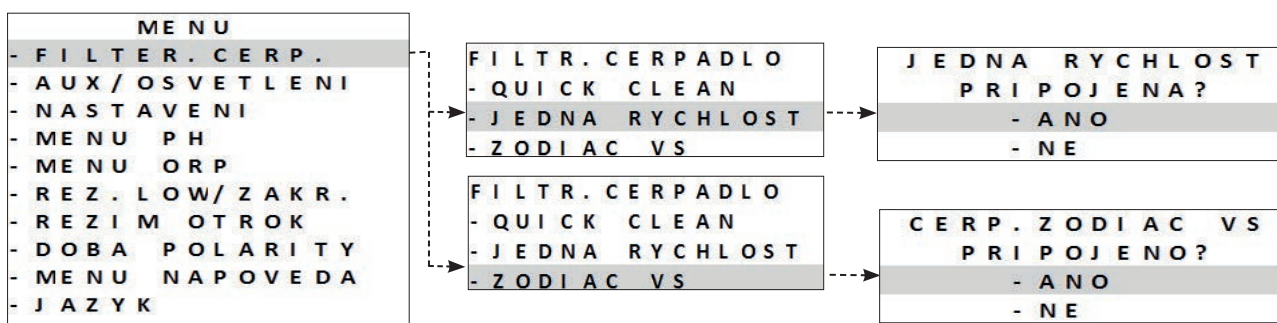

- Pokračujte v nastavení parametrů a naprogramujte časy filtrace („ČASOVAČE“), viz „5.2.5 Programování doby filtrace („ČASOVAČE“)“.

5.2.5 Programování doby filtrace („ČASOVAČE“)

Časovače se používají k definování doby provozu filtračního čerpadla a doby, během níž zařízení produkuje chlor. Umožňují uživateli pracovat s čerpadlem s variabilní rychlostí delší dobu a při nižších průtokových rychlostech, aniž by zařízení během této doby běželo nepřetržitě.

Chcete-li nastavit program časovače, je nezbytné zadat a potvrdit časy spuštění a zastavení. Není-li nastaven žádný časovač, filtrace a/nebo chlorování jsou aktivní nepřetržitě.

Časové úseky provozu filtrace musejí být dostatečné pro zajištění správného vyčištění vody.

Příklady programování



- Doba filtrace (ČASOVAČ) v období používání bazénu pro teplotu vody 26 °C
==> **26/2 = 13 hodin filtrace denně**
- Doba filtrace (HYDROX) mimo sezónu používání bazénu (aktivní zimování) pro teplotu vody 16 °C
==> **16/2 = 8 hodin filtrace denně**

==> Filtrační čerpadlo s pevně stanovenou rychlostí

- K dispozici jsou 2 programy: **TIMER 1** a **TIMER 2**.
- Vyberte „**ČASOVAČ**“, který chcete naprogramovat pomocí tlačítek . Pro potvrzení stiskněte .
- Nastavte čas spuštění čerpadla filtru „**ON**“ a čas vypnutí čerpadla „**OFF**“ pomocí tlačítek . Pro potvrzení stiskněte .

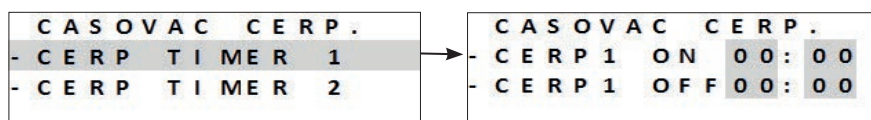

- Stisknutím opustíte nabídku.
- Při programování doby filtrace se na displeji zobrazí písmeno „**P**“:

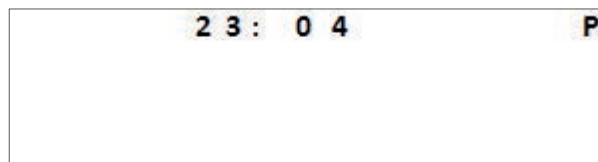







Manuální aktivace zařízení (stisknutím) má přednost před časovačem. Není-li připojeno žádné filtrační čerpadlo, zařízení aktivuje pouze chlorování.

Je-li připojeno filtrační čerpadlo s pevně nastavenou rychlostí, aktivuje se současně s chlorací.

Je-li připojeno filtrační čerpadlo s variabilní rychlostí, pracuje současně s chlorací při nastavené rychlosti RPM 1. Všechny programy zůstávají v platnosti a normální provoz pokračuje při dalším cyklu.

==> Filtrační čerpadlo s variabilní rychlostí Zodiac®

- Je možné naprogramovat dobu filtrace „**ČASOVAČE**“ pro každou dostupnou rychlost.
- Vyberte rychlost pomocí tlačítek  . Pro potvrzení stiskněte .
- Nastavte čas spuštění čerpadla filtru „**ON**“ a čas vypnutí čerpadla „**OFF**“ pomocí tlačítek  . Pro potvrzení stiskněte .

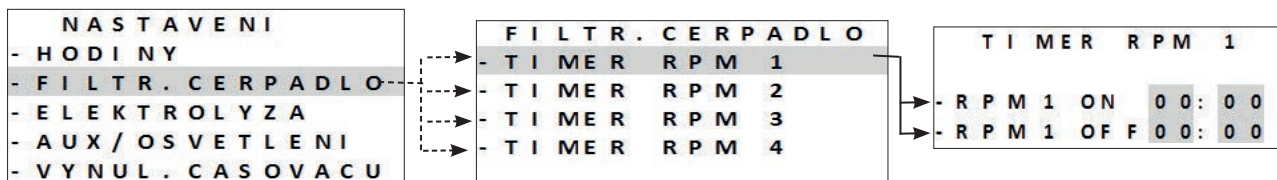

Příklady programování (při běhu při nižších rychlostech)

- Doba filtrace (ČASOVAČ) v sezóně používání bazénu = 12 až 14 hodin denně
- Doba chlorování (HYDROX) v sezóně používání bazénu = 8 až 10 hodin denně
- Doba filtrace (ČASOVAČ) mimo sezónu používání bazénu = 3 až 4 hodiny denně
- Doba chlorování (HYDROX) mimo sezónu používání bazénu = 2 až 3 hodiny denně

- Stisknutím  opustíte nabídku.
- Při programování doby filtrace se na displeji zobrazí písmeno „**P**“:

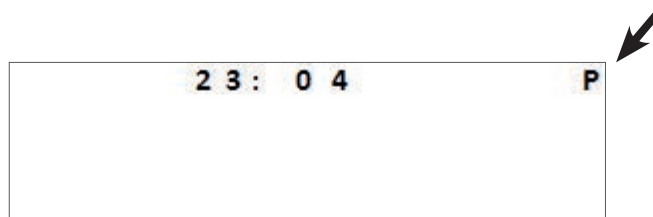



- Časovače 1 a 2 pro filtraci s proměnlivou rychlostí jsou přiřazeny k programům zařízení, viz „**5.2.6 Programování doby chlorování „HYDROX“**“.

CS

5.2.6 Programování doby chlorování „HYDROX“

Pokud byl definován filtrační program, chlorační program se bude shodovat s výchozím programem (programy) filtrace. Lze je upravit. Programy chlorování však nelze z bezpečnostních důvodů aktivovat mimo programy filtrace.

- Stiskněte **MENU** a pohybujte se v nabídce pomocí tlačítek  . Potvrďte výběr stisknutím .
- Zvolte „HYDROX TIMER 1“ nebo „HYDROX TIMER 2“:

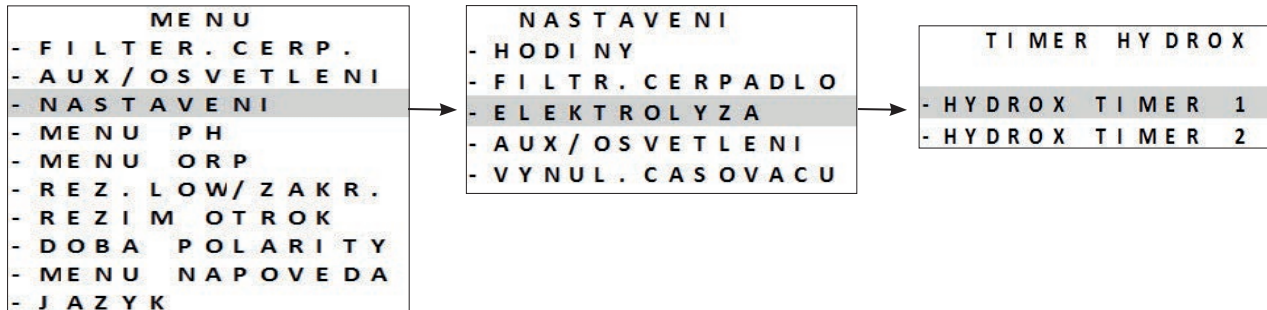

- Nastavte dobu chlorování „ON“ a „OFF“ pomocí tlačítek  .
- Potvrďte výběr stisknutím .

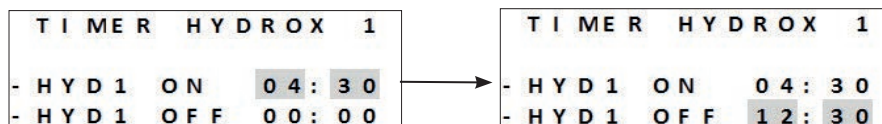

Doba chlorování musí být kratší nebo rovna době filtrace.
Zařízení nepřijme dobu chlorování delší nebo mimo naprogramovanou dobu filtrace.

- Stisknutím **MENU** opustíte nabídku.
- Po potvrzení naprogramování doby chlorování se na displeji zobrazí písmeno „T“:

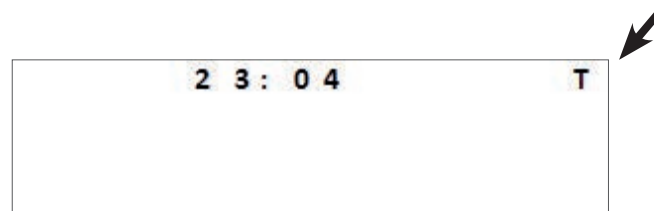

- Po potvrzení naprogramování doby chlorování a filtrace se na displeji zobrazí písmeno „P“:

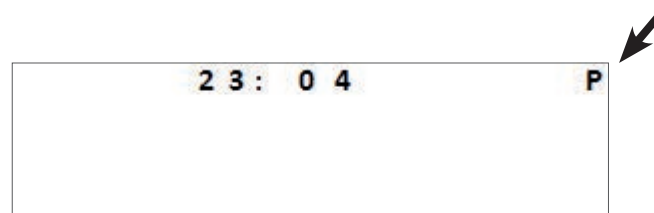

5.2.7 Volba přídavného zařízení

Kromě filtračního čerpadla je zařízení schopné řídit 2 přídavná zařízení. Může například ovládat monochromatické nebo vícebarevné osvětlení Zodiac®. V každém případě bude nutné zařízení připojit k příslušnému pomocnému zařízení:

- **AUX 2** = pro zařízení napájená **nízkým napětím (12/24 V)**
- **AUX 1** = pro zařízení napájená **vysokým napětím (230 V)**



• Zařízení na rozdíl od filtračního čerpadla tato dvě externí zařízení (AUX1 a AUX2) nenapájí. Je nutné zajistit řádné elektrické připojení těchto zařízení podle platných předpisů.

- Stiskněte **MENU** a v nabídce se pohybujte pomocí tlačítek  .

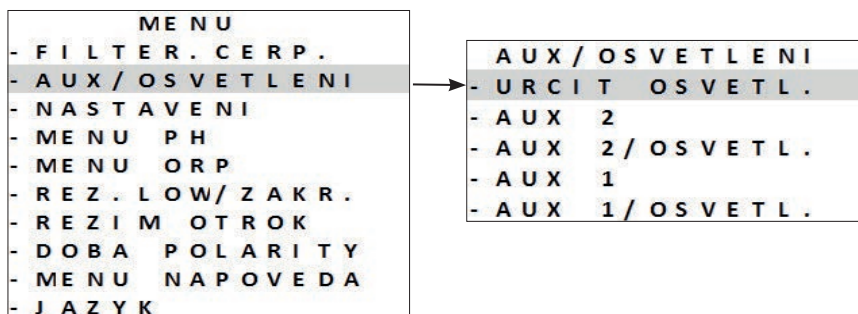

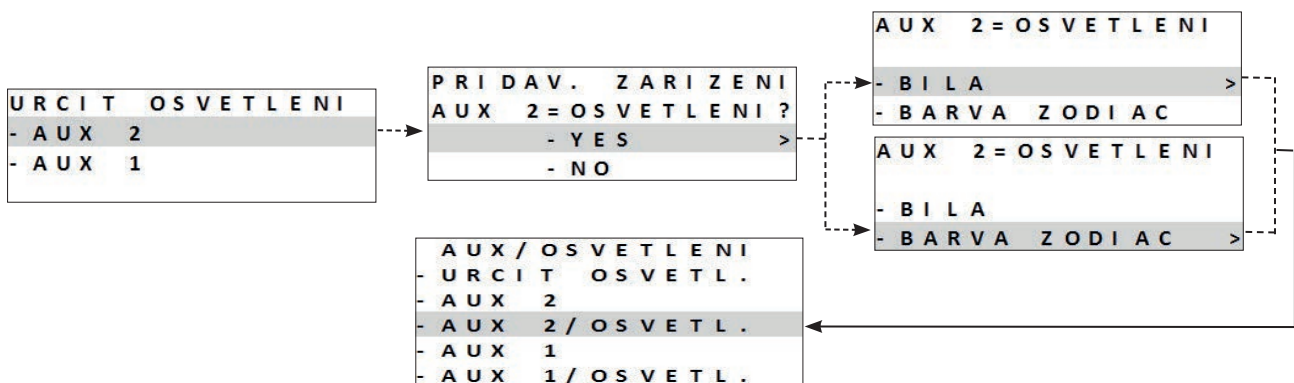

- Možnost ovládání 2 přídavných zařízení s možností přiřazení jednoho přídavného zařízení jako osvětlení:



- Pro potvrzení stiskněte **OK**.
- Stisknutím **MENU** opustíte nabídku.

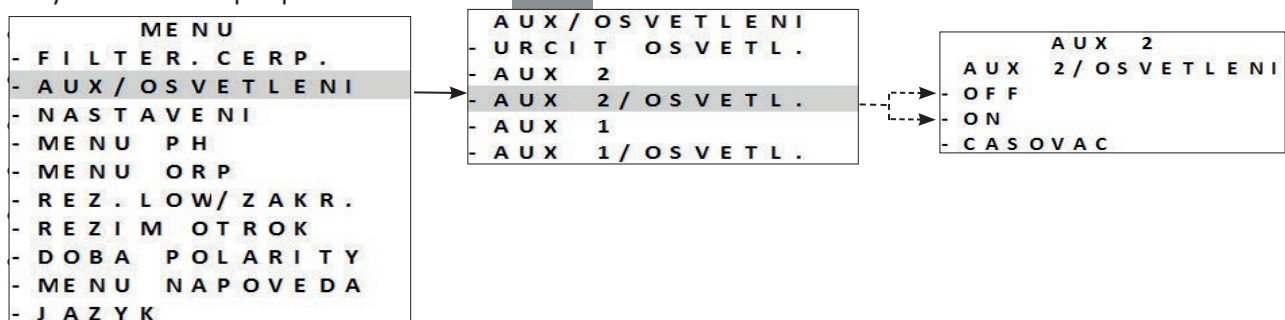

==> Monochromatické osvětlení

- Stiskněte **MENU** a v nabídce se pohybujte pomocí tlačítek  .
- Vybete funkci a pro potvrzení stiskněte **OK**.



- Stisknutím **MENU** opustíte nabídku.

==> Vícebarevné osvětlení Zodiac®

- Stiskněte **MENU** a v nabídce se pohybujte pomocí tlačítek  .
- Vyberte funkci nebo barvu a pro potvrzení stiskněte **OK**.

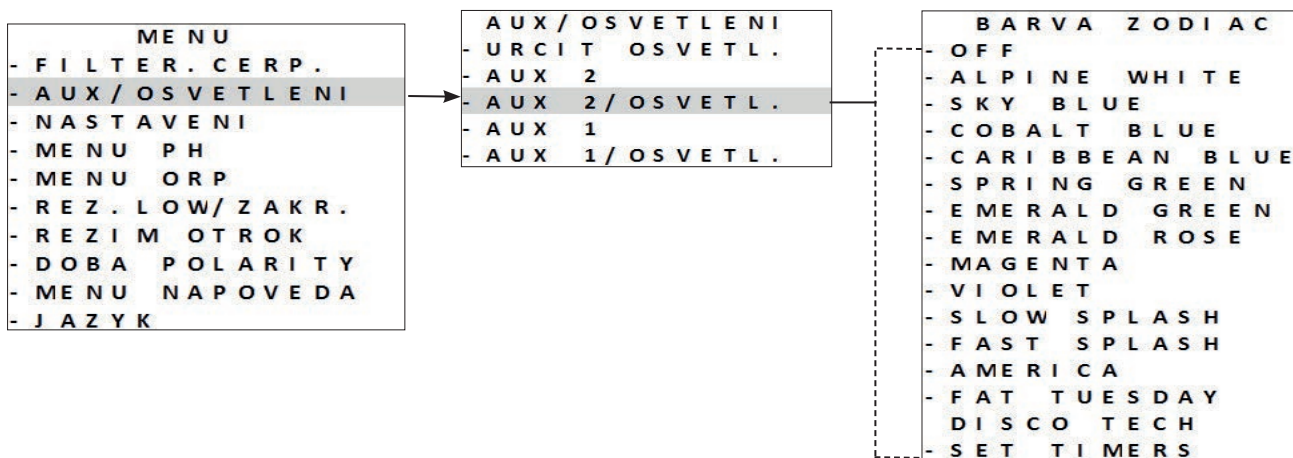



- Stisknutím **MENU** opustíte nabídku.



V případě vícebarevného osvětlení jiné značky je možné pouze ovládání „ON/OFF“.

5.2.8 Vymazání nastavených programů

- Stiskněte **MENU** a v nabídce se pohybujte pomocí tlačítek  .
- Pro potvrzení stiskněte **OK**.
- K obnovení programů dojde v 00:00.

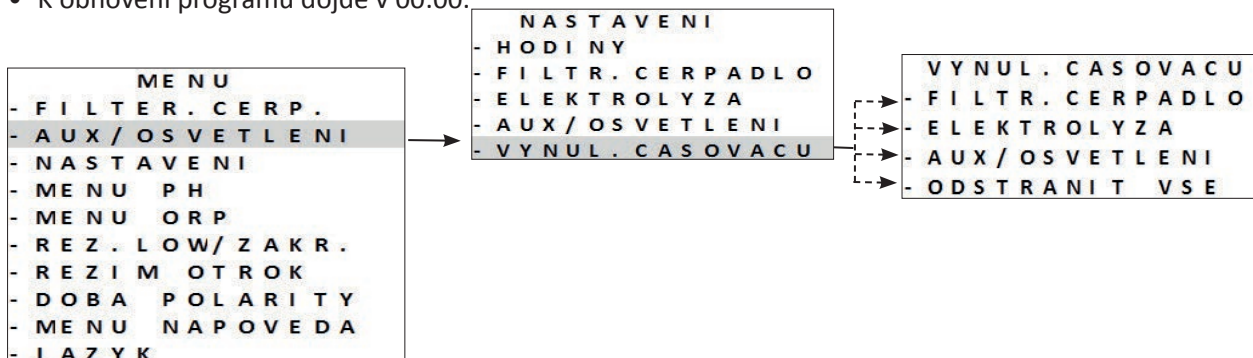

5.2.9 Použití s filtrační skříňkou

V případě této konfigurace zařízení spouští nebo vypíná filtrační skříňka.





• Tento způsob připojení se nedoporučuje, jelikož zařízení má své vlastní interní časovače.

- V případě ovládání pomocí filtrační skříňky je zapotřebí vynulovat nastavené programy zařízení, viz „5.2.8 Vymazání nastavených programů“.
- Po připojení k filtrační skříňce zařízení vypněte a znovu zapněte.

5.2.10 Režim „Slave“

V režimu „Slave“ se ovládání chlorování převádí na externí regulátor. Externí regulátor musí být připojen k přípojovacímu bodu  na okruhu nízkého napětí, viz „2.5 I Elektrická připojení“.

Regulátor může vždy řídit režimy „Boost“ a „Low“. Nicméně programy zařízení jsou deaktivovány. Produkce chloru se udržuje na 100 %.

- Připojte externí regulátor k přípojnému bodu „slave“ na okruhu nízkého napětí, viz „2.5 I Elektrická připojení“.
- Stiskněte **MENU** a v nabídce se pohybujte pomocí tlačítek  . Pro potvrzení stiskněte **OK**.

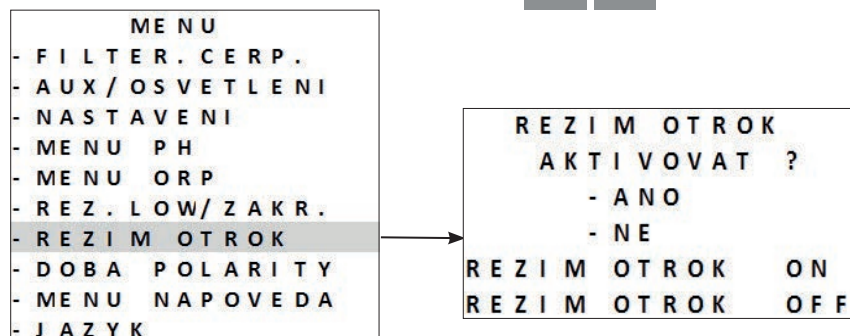

- Stisknutím **MENU** opustíte nabídku.

Režim „Slave“ řídí pouze chlorování. Filtrační čerpadlo, příslušenství, osvětlení a další funkce zůstávají v platnosti.

Stisknutí tlačítka  má přednost před režimem „Slave“.

V případě nainstalovaného modulu Dual Link se funkce Redox v režimu „Slave“ ignoruje. Regulace pH zůstává v platnosti.

Režimy „LOW“ / „COVER“ / „BOOST“ mají v režimu „Slave“ přednost.



Režim „Slave“ pracuje při sepnutém kontaktu = chlorování zapnuto / rozpojeném kontaktu = chlorování vypnuto“.

5.2.11 Nastavení doby změny polaroty





Princip změny polaroty odstraňuje vodní kámen uložený na elektrodách otočením elektrického proudu po nastavenou dobu. Ve výchozím nastavení se provádí inverzní cyklus **každých 5 hodin**.

Voda je více či méně vápenatá v závislosti na zeměpisné oblasti (tvrdost vody = TH).

Pokud nechcete, aby se na elektrodách ukládaly vápenaté usazeniny (což snižuje účinnost elektrolytické reakce), můžete nastavit dobu změny polaroty.

- Před nastavením doby změny polaroty proveďte analýzu tvrdosti vody (TH) bazénu, viz „4.2 I Úprava vody“.

Tvrdost vody (TH)	Doporučená doba změny polaroty (hodiny)
< 15 °f (150 mg/l nebo ppm)	6 - 8
15 - 30 °f (150 - 300 mg/l nebo ppm)	5
30 - 40 °f (300 - 400 mg/l nebo ppm)	3 - 4
> 40 °f (400 mg/l nebo ppm)	2 - 3

- Stiskněte **MENU** a v nabídce se pohybujte pomocí tlačítek  . Pro potvrzení stiskněte **OK**.
- Zvolte dobu změny polaroty (nastavení je možné každé 2 až 8 hodin) pomocí tlačítek  . Pro potvrzení stiskněte **OK**.

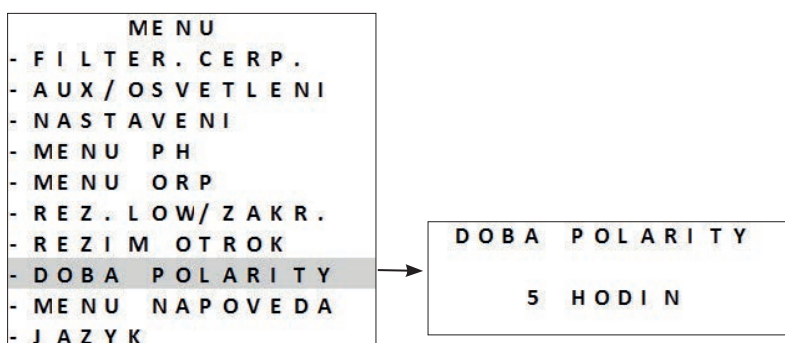

- Stisknutím **MENU** opustíte nabídku.



V době změny se chlorování na několik minut přeruší. Na displeji se nezobrazí žádné hlášení. Po změně se obnoví normální provoz.

5.3 I Kalibrace sond (v případě instalace volitelného modulu „pH Link“ nebo „Dual Link“)

5.3.1 Kalibrace sondy pH (modrá)

Kalibrace pH sondy se provádí v 1 nebo 2 bodech (pH 4 a pH 7). **Pro lepší přesnost měření se doporučuje kalibrace ve 2 bodech.**

Požadované hodnoty se zobrazují na výchozí obrazovce po spuštění zařízení.

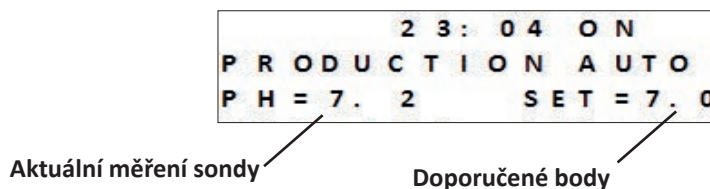

- Zapněte zařízení.
- Vypněte čerpadlo bazénu a zavřete ventily potřebné k uzavření buňky a sondy.
- Stiskněte **MENU** a v nabídce se pohybujte pomocí tlačítek **▲** **▼**. Pro potvrzení stiskněte **OK**.
- Vyberte kalibraci v 1 nebo 2 bodech (doporučené 2 body):

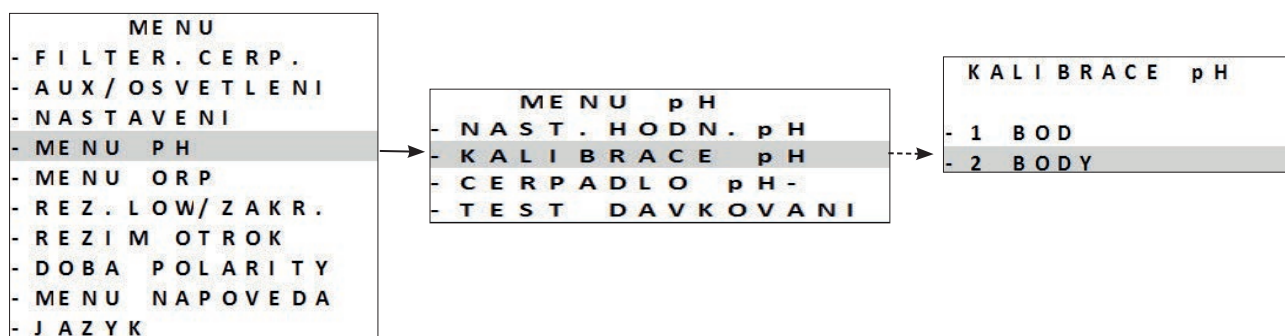

- Odšroubujte a odstraňte pH sondu z POD.
- Konec sondy opláchněte vodou z vodovodu.
- Třepáním odstraňte zbytky vody. Nedotýkejte se skleněné bubliny na konci sondy pH.
- Vložte sondu pH do roztoku pH 7 a postupujte podle pokynů na displeji:

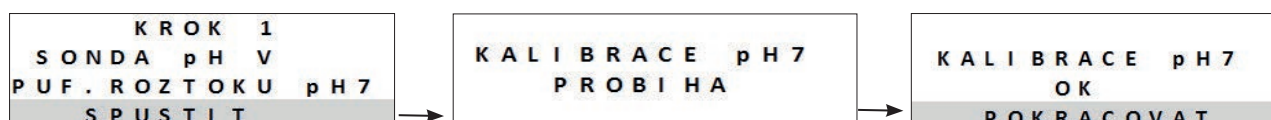

- Konec sondy opláchněte vodou z vodovodu.
- Třepáním odstraňte zbytky vody. Nedotýkejte se skleněné bubliny na konci sondy pH.
- Vložte sondu pH do roztoku pH 4 a postupujte podle pokynů na displeji:

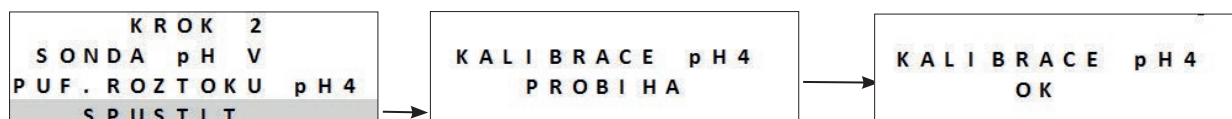

- Po dokončení kalibrace vraťte sondu do sady POD.
- Pokud kalibrace selže, viz „7.1 I Fungování zařízení“.

Kalibrace v jednom bodu: je možná, pokud již nejsou k dispozici dodané roztoky s pH 7 a pH 4.

Z tohoto důvodu:

- Použijte vzorek vody, jehož hodnotu pH znáte.

- Aktivujte kalibraci v 1 bodu a na displeji se zobrazí příslušná hodnota pH:



5.3.2 Nastavení doporučeného bodu pH

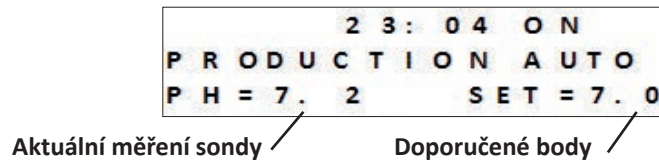

Nastavením doporučeného bodu pH se stanoví, kdy se do systému přidává kyselina ke snížení hodnoty pH vody. **Výchozí doporučená hodnota pH je 7,2.**

Chcete-li znát nastavovanou hodnotu doporučeného bodu, použijte Taylorovu stupnici, viz „4.1.3 Týdenní analýzy“.

- Stiskněte **MENU** a v nabídce se pohybujte pomocí tlačítek **▲** **▼**. Pro potvrzení stiskněte **OK**.
- Zvolte požadovanou hodnotu doporučeného bodu (v rozmezí od 6,8 do 7,6):

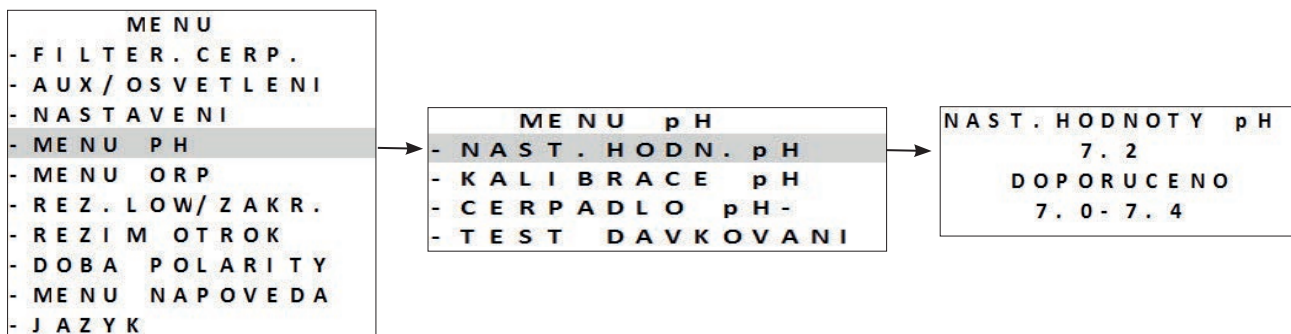

Princip vstřikování pH zařízení:

Příklad ze 4 cyklů s doporučeným bodem 7,4 pH a regulací kyselosti (standardní úroveň zásaditosti):

- **pH ≥ 7,55:** 20 % vstřikování (2 minuty) a 80 % pauza (8 minut)
- **pH ≥ 7,7:** 50 % vstřikování (5 minut) a 50 % pauza (5 minut)
- **pH ≥ 7,85:** 75 % vstřikování (7,5 minut) a 25 % pauza (2,5 minut)
- **pH ≥ 7,9:** 100 % vstřikování (10 minut)

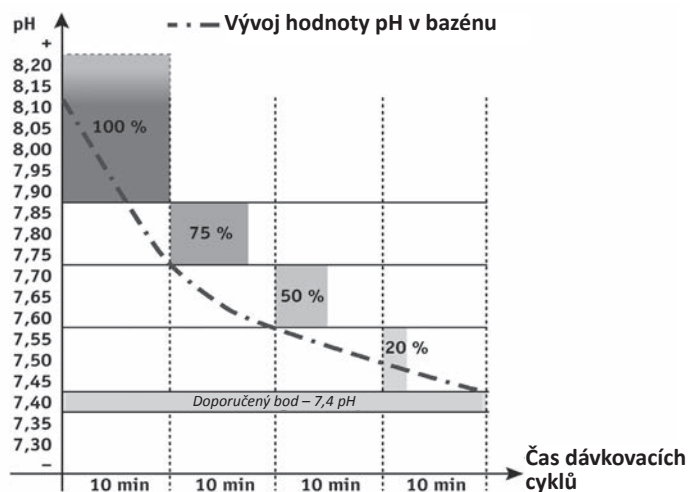

5.3.3 Kalibrace sondy Redox

```

                2 3 : 0 4 O N
P R O D U C T I O N A U T O
P H = 7 . 2           S E T = 7 . 0
O R P = 5 0 0       S E T = 7 5 0
    
```

Aktuální měření sondy (ORP = Redox)

Doporučené body

Sondu Redox lze kalibrovat v 1 bodu (ORP 470 mV);
Aktuální doporučený bod se zobrazuje na výchozí obrazovce po spuštění zařízení.

- Zapněte napájení zařízení.
- Vypněte čerpadlo bazénu a zavřete ventily potřebné k uzavření buňky a sondy.
- Stiskněte **MENU** a v nabídce se pohybujte pomocí tlačítek **▲** **▼**. Pro potvrzení stiskněte **OK**.

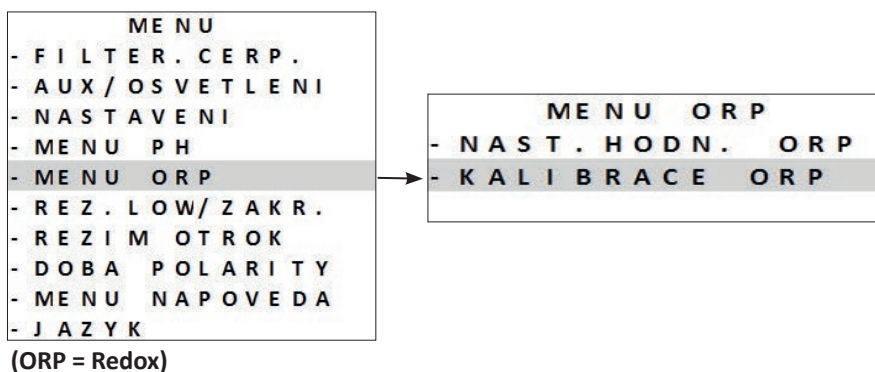

- Odšroubujte a odstraňte sondu Redox z POD.
- Konec sondy opláchněte vodou z vodovodu.
- Třepáním odstraňte zbytky vody. Nedotýkejte se konce sondy Redox.
- Sondu Redox ponořte do roztoku Redox 470 mV po dobu 1 minuty a postupujte podle pokynů na displeji:

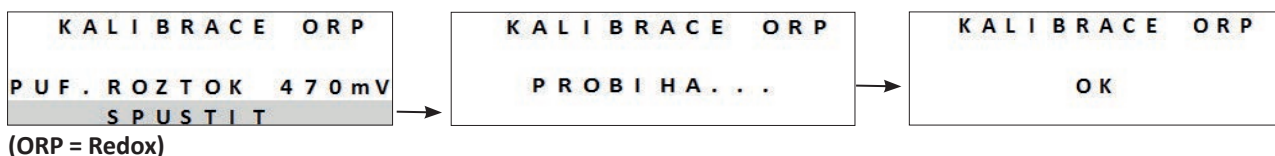

- Po dokončení kalibrace vraťte sondu do sady POD.
- Stisknutím **MENU** opustíte nabídku.
- Pokud kalibrace selže, viz „7.1 I Fungování zařízení“.

5.3.4 Nastavení doporučeného bodu Redox

Nastavení doporučeného bodu Redox určuje okamžik, kdy zařízení vyrábí chlor. Hladinu volného chloru je třeba kontrolovat po počáteční instalaci v pravidelných intervalech. **Výchozí doporučená hodnota Redox je 700 mV.** Hodnota doporučeného bodu závisí na prostředí bazénu, jeho použití, rychlosti stabilizátoru přítomného ve vodě bazénu atd.

- Stiskněte **MENU** a v nabídce se pohybujte pomocí tlačítek **▲** **▼**. Pro potvrzení stiskněte **OK**.
- Zvolte požadovanou hodnotu doporučeného bodu (v rozmezí od 600 mV do 900 mV) pomocí tlačítek **▲** **▼**.
- Pro potvrzení stiskněte **OK**.



5.3.5 Aktivace čerpadla pH

Z důvodu zamezení kontaktu s kyselinou během instalace je dávkovací čerpadlo vypnuto během prvních 8 hodin provozu zařízení; během těchto prvních 8 hodin se naměřená hodnota pH zobrazuje jako „----“.



- Kyselina chlorovodíková je nebezpečná chemická látka, která může způsobit popáleniny, léze a podráždění. Nakládejte s ní s velkou opatrností a použijte ochranné pomůcky (rukavice, brýle a kombinézu). Podrobnější informace naleznete v bezpečnostním listu této chemické látky.
- Vždy naléváme kyselinu do vody.
- Po dokončení čištění zlikvidujte roztok v souladu s platnými předpisy ve vaší zemi.

- Během těchto 8 hodin je možné čerpadlo pH spustit ručně. V takovém případě stiskněte **MENU** a v nabídce se pohybujte pomocí tlačítek **▲** **▼**. Pro potvrzení stiskněte **OK**.

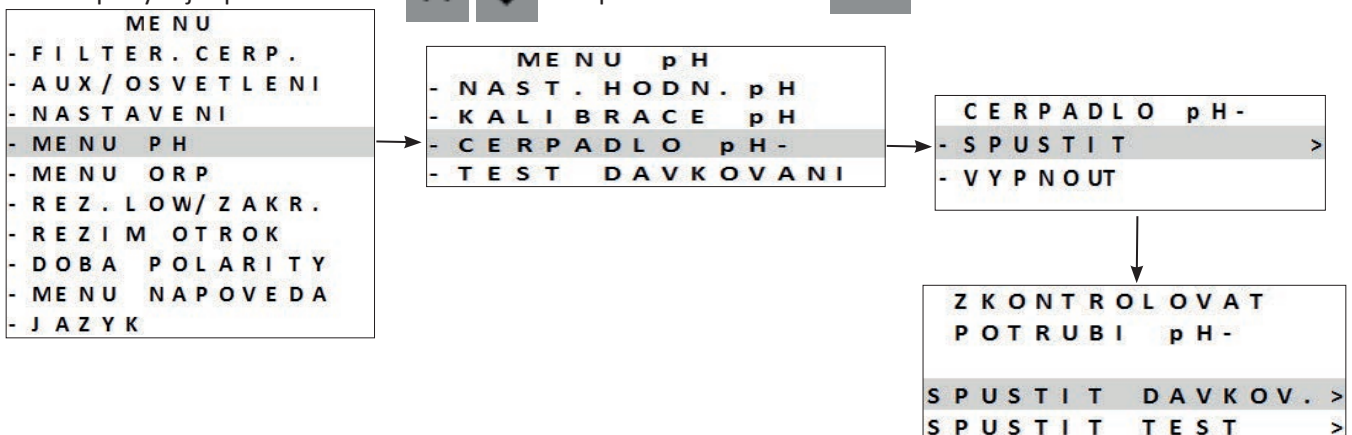

- Stisknutím **MENU** opustíte nabídku.

5.3.6 Pozastavení čerpadla pH

Chcete-li pozastavit vstřikování kyseliny, pokud to není potřeba: Je také možné zastavit dávkovací čerpadlo pH po dobu 8 hodin.

- Stiskněte **MENU** a v nabídce se pohybujte pomocí tlačítek **↑** **↓**. Pro potvrzení stiskněte **OK**.

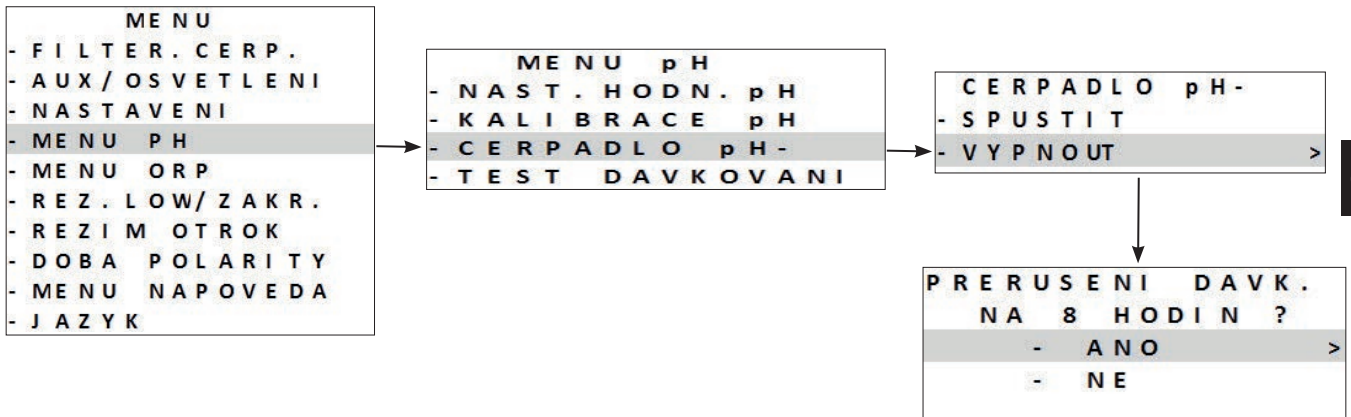

CS

- Stisknutím **MENU** opustíte nabídku.

5.3.7 Zkouška čerpadla pH

Dávkovací čerpadlo pH lze aktivovat přímo pro provedení pětiminutové funkční zkoušky.

- Stiskněte **MENU** a v nabídce se pohybujte pomocí tlačítek **↑** **↓**. Pro potvrzení stiskněte **OK**.

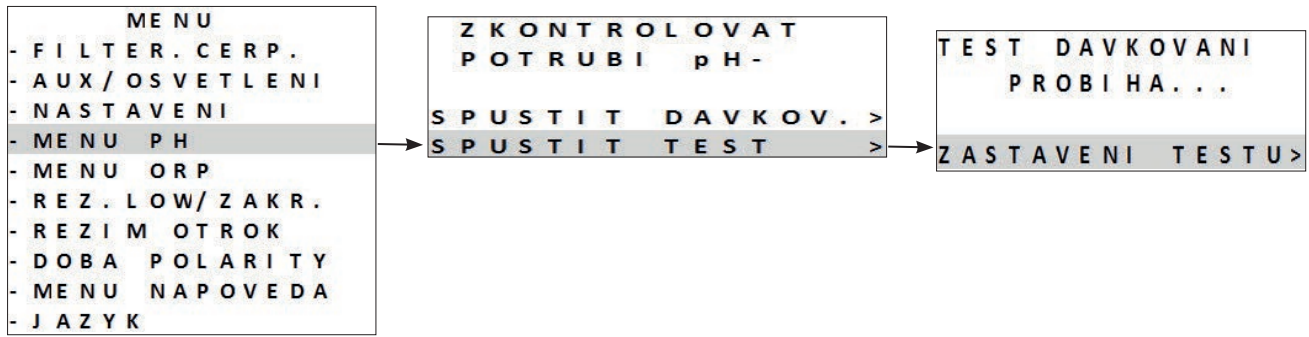

- Čerpadlo kyseliny provede pětiminutovou provozní zkoušku.
- Po pětiminutové zkoušce se čerpadlo automaticky zastaví.
- Stisknutím **MENU** opustíte nabídku.

5.4 I Pravidelné používání

5.4.1 Nastavení produkce chloru

Ve výchozím nastavení je „klasické“ chlorování nastaveno na 50 %. Je možné jej nastavit ručně v rozsahu od 0 do 100 % v krocích po 10 % z „hlavní nabídky“ stisknutím tlačítka  . Nastavená hodnota zůstane v platnosti až do příští změny.



Mluvíme o klasickém chlorování, což znamená ruční ovládání produkce chloru (s výjimkou aktivovaného režimu „Boost“ nebo „Low“ a bez připojené regulace „Redox“).

5.4.2 Režim „Boost“

V některých případech může bazén vyžadovat vyšší než normální hladinu chloru, například v období zvýšeného provozu, špatného počasí nebo na začátku sezóny. Režim „Boost“ se používá pro rychlé zvýšení obsahu chloru.

Režim „Boost“ je v provozu po dobu 24 po sobě jdoucích hodin při míře produkce 100 %.

Pokud je program nastaven na chlorování po dobu 12 hodin denně, režim „Boost“ se aktivuje po dobu 12 hodin během prvního dne a 12 hodin během druhého dne.

Je-li filtrační čerpadlo připojeno k zařízení, funguje také v režimu „Boost“. Chlorační a filtrační časovače se po dobu aktivace režimu Boost dočasně ignorují.

Po deaktivaci režimu „Boost“ pokračují zařízení a filtrační čerpadlo v naprogramovaném provozu.



Je-li zařízení vybaveno modulem Dual Link, režim Boost nezohledňuje hodnotu Redox. Režim „Boost“ má přednost před regulací Redox.

- Stiskněte .

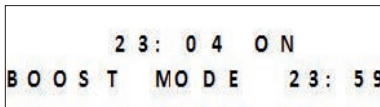

23: 04 ON
BOOST MODE 23: 59



Zbývající čas v režimu „Boost“

- Pokud je zařízení v režimu Low / Cover, je třeba potvrdit, že režim „Boost“ má vymazat nastavení režimu „Cover“ nebo „Low“.

5.4.3 Režim „Low“

Režim „Low“ je navržen s cílem snížit produkci chloru při zakrytí bazénu nebo při omezeném používání. Produkci chloru je třeba snížit, pokud se bazén využívá málo a/nebo pokud není voda v bazénu vystavena UV záření atd.

Produkci v režimu „Low“ lze nastavit pomocí parametrů v hlavní nabídce režimu „Low/Cover“. Režim „Low/Cover“ lze nastavit v rozpětí 0 % až 30 % po krocích 10 %. Je-li zařízení v režimu „Low“ / „Cover“, zůstávají programy aktivní.

- Chcete-li vyvolat režim „Low“ manuálně, stiskněte .
- Chcete-li ukončit režim „Low“, stiskněte znovu tlačítko .

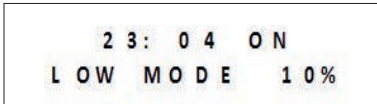

23: 04 ON
LOW MODE 10%

5.4.4 Režim „Cover“

Pokud je bazén vybaven elektrickým ovladačem pro stahování plachty (sepnutý kontakt = plachta rozložená), lze ho připojit k zařízení s cílem automaticky snížit chlorování po jeho sepnutí. Jedná se o režim „Cover“. Chlorování se obnoví na rychlost stanovenou v programu po smotání elektricky ovládané plachty.

Produkcí v režimu „Cover“ lze nastavit pomocí parametrů v hlavní nabídce režimu „Low/Cover“. Režim „Low/Cover“ lze nastavit v rozpětí 0 % až 30 % po krocích 10 %. Je-li zařízení v režimu „Low“ / „Cover“, zůstávají programy aktivní.

Zkontrolujte, zda je plachta kompatibilní a zda je připojena k zařízení  na okruhu nízkého napětí, viz „2.5 I Elektrická připojení“.

Režim „Cover“ se automaticky aktivuje, jakmile je plachta rozložená. Na displeji se zobrazí hlášení režimu „Cover“ a procento produkce.

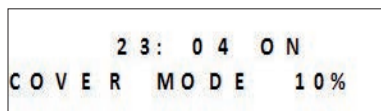

Režim „Cover“ se zastaví, jakmile se plachta zcela otevře.

Je-li zařízení vybaveno modulem Dual Link, nedoporučujeme připojovat režim „Cover“. Chlorování ve skutečnosti řídí modul Dual Link. V případech, kdy je režim „Cover“ zapojen za přítomnosti modulu Dual Link, chlorování se provádí i po uzavření plachty, třebaže je měření Redox vyšší než požadovaná hodnota.

5.4.5 Bezpečnost v případě studené vody

Kromě zobrazování teploty vody se snímač teploty používá k ochraně buňky, která je citlivá na studenou vodu (snížení vodivosti mezi deskami a tím i zvýšení napětí).

Teplota zobrazená v levém horním rohu úvodní obrazovky začne blikat při 15 °C.

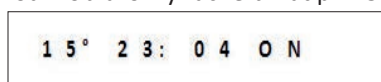

Pokud je teplota vody nižší nebo rovna 15 °C, produkce chloru se automaticky změní na rychlost nastavenou v režimu „Low“ / „Cover“ (v rozpětí 0 až 30 %).



Pokud je teplota vody nižší nebo rovna 10 °C, produkce chloru se přeruší. Absence chlorování při této teplotě neznamená problém, jelikož množení bakterií se ve studené vodě zpomaluje.

Kromě blikající teploty se na displeji střídavě zobrazuje hlášení „NÍZKÁ TEPLOTA“.

Pokud teplota stoupne opět nad 10 °C, procento produkce se nastaví jako v režimu „Low“ / „Cover“.

Pokud teplota stoupne opět nad 15 °C, chlorování obnoví provozní úroveň nastavenou pomocí programů.

5.4.6 Uzamčení rozhraní

Zařízení lze uzamknout, což vypne tlačítka na panelu uživatelského rozhraní. Současně stiskněte a podržte tlačítka  a  po dobu 3 sekund. Tuto funkci lze vyvolat z jakékoli obrazovky / nabídky.

Uzamčení zařízení automaticky přeměruje uživatele na domovskou obrazovku. Chcete-li zařízení odemknout, stiskněte a podržte tlačítka  a  po dobu 3 sekund.



6 Údržba

6.1 I Čištění sond

Sondy je třeba čistit jednou za 2 měsíce.

- Vypněte filtrační čerpadlo.
- Zavřete všechny ventily.
- Vyměňte sondu a držák ze sady POD.
- Opláchněte sondu vodou z vodovodu po dobu 1 minuty.
- Třepáním odstraňte zbytky vody.



Aby nedošlo k poškození aktivního dílu, neotírejte jej, ani netřete hadříkem.

- Spojení a kovovou část (zlato) sondy Redox vyčistěte zubním kartáčkem po dobu 1 minuty.



- Připravte zředěný roztok kyseliny chlorovodíkové v poměru 1 ml (10 kapek) kyseliny chlorovodíkové z obchodu (37% HCl) do 50 ml vody z vodovodu (1/2 sklenice vody).



- **Kyselina chlorovodíková je nebezpečná chemická látka, která může způsobit popáleniny, léze a podráždění. Nakládejte s ní s velkou opatrností a použijte ochranné pomůcky (rukavice, brýle a kombinézu). Podrobnější informace naleznete v bezpečnostním listu této chemické látky.**
- **Vždy nalévejte kyselinu do vody, ne vodu do kyseliny.**
- **Po dokončení čištění zlikvidujte roztok v souladu s platnými předpisy ve vaší zemi.**

- Promývejte sondu zředěným roztokem kyseliny chlorovodíkové po dobu 2 minut.
- Opláchněte sondu čistou vodou z vodovodu po dobu 1 minuty.
- Třepáním odstraňte zbytky vody.
- Poté kalibrujte sondu, viz „5.3 I Kalibrace sond (v případě instalace volitelného modulu „pH Link“ nebo „Dual Link““
- Nasadte držák sondy a sondu zpět na sadu POD.

6.2 I Kontrola a čištění elektrod



Zařízení je vybaveno inteligentním systémem převracení polarity určeným k prevenci zanesení destiček elektrody vodním kamenem. Délku převracení polarity lze nastavit, viz „5.2.7 Volba přídatného zařízení“. Přesto může být nezbytné provést čištění v oblastech, kde je voda velmi vápenitá (tzv. „tvrdá“ voda). Omezí se tak tvorba měkké hmoty z důvodu množství fosfátů.

- Vypněte zařízení a filtraci, uzavřete uzavírací ventily, sejměte ochranný kryt a odpojte napájecí kabel buňky.
- Odšroubujte upínací kroužek a sejměte buňku, viz obrázek 1. Kroužek je vroubkovaný, což umožňuje použít páku v případě možného zablokování. Ponořte část obsahující destičky elektrody do vhodné nádoby obsahující čisticí roztok.
- Nechte čisticí roztok, ať rozpustí vápenité usazeniny, po dobu 15 minut. Čisticí roztok zlikvidujte v autorizovaném obecním sběrném dvoře, nikdy jej nelijte do odpadu nebo do svodu dešťové vody.
- Elektrodu opláchněte v čisté vodě a vraťte ji na objímku buňky (je zde pojistka pro správné nasazení).
- Našroubujte upínací kroužek, znovu zapojte kabel buňky a vraťte zpět ochranný kryt.
- Znovu otevřete uzavírací ventily, pak znovu zapněte filtraci a zařízení.

CS

1

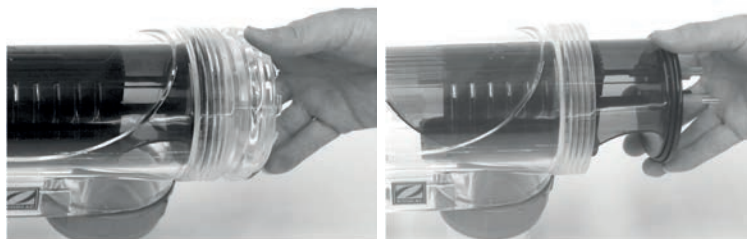

Pokud nepoužíváte běžně dostupný čisticí roztok, můžete si jej sami vyrobit, když smícháte 1 objemový díl kyseliny chlorovodíkové s 9 díly vody (pozor: vždy lijte kyselinu do vody, nikoli naopak, a používejte vhodné prostředky osobní ochrany!).

6.3 I Mytí filtru bazénu (zpětné mytí nebo zpětné proplachování)

Režim zpětného proplachu se používá k rychlému spuštění / zastavení filtračního čerpadla (jednočinného čerpadla nebo čerpadlo s variabilní rychlostí), čímž provedete zpětné propláchnutí filtru.

- Stiskněte **MENU** a v nabídce se pohybujte pomocí tlačítek **▲** **▼**. Pro potvrzení stiskněte **OK**.
- Zvolte **ON**, chcete-li aktivovat filtraci nebo **OFF**, pokud chcete filtraci zastavit.

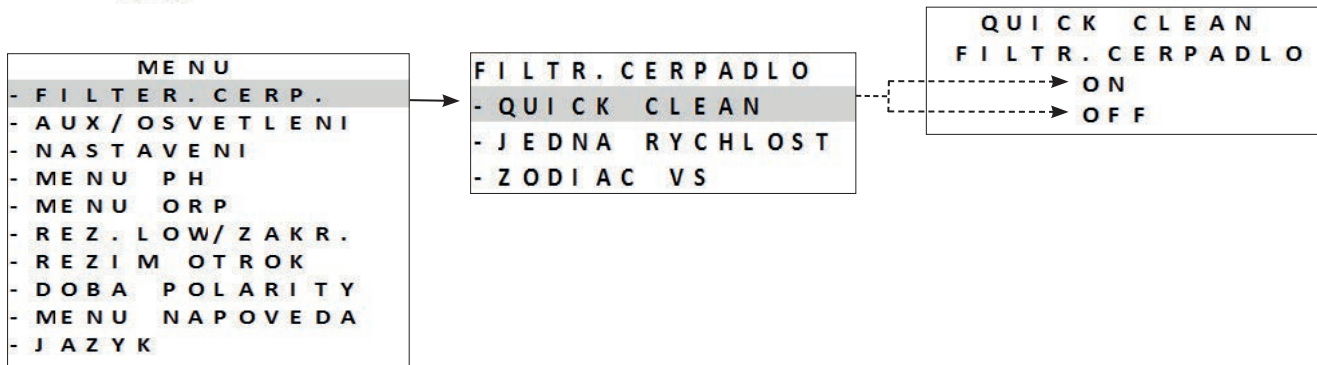

Z bezpečnostních důvodů se v režimu zpětného proplachování chlorování přeruší. Aby nedošlo k vyprázdnění bazénu, režim zpětného proplachování se po 5 minutách automaticky vypne. Rychlost čerpadla s variabilní rychlostí je ve výchozím nastavení nastavena na 3450 ot/min (maximální rychlost). Tuto hodnotu lze změnit ve spouštěcí nabídce.

➤ 6.4 I Zazimování



Zařízení je vybaveno ochranným systémem, který omezuje výrobu chloru v případě špatných provozních podmínek, jako je příliš studená voda (zima) nebo nedostatek minerálů.

- **Aktivní zazimování** = filtrace je v provozu i v zimě: pod 10 °C doporučujeme zařízení vypnout. Nad touto hodnotou jej můžete nechat v provozu.
- **Pasivní zazimování** = nižší hladina vody a vyprázdňené potrubí: vypněte zařízení a nechte buňku bez vody na místě s otevřenými uzavíracími ventily.
- **Zazimování sondy** = ponechte si plastovou trubičku sondy (která obsahuje skladovací roztok) pro opětovné použití během zimního skladování. Sondy je třeba vždy ukládat v mokřém stavu (nikdy suché). Je nutné je skladovat v trubičce naplněné skladovacím roztokem 3 mol / l KCl nebo alespoň v pitné vodě.

➤ 6.5 I Opětovné uvedení bazénu do provozu

Požadovaný postup:

- Upravte hladinu vody (příliš vysoká nebo nízká).
- Zkontrolujte parametry vody: TAC / TH / pH / Salinita / Chlor / Stabilizátor / Měď / Kovy a nastavte parametry pro vyvážené a hygienické prostředí v bazénu, viz „4.2 I Úprava vody“.
- Zkontrolujte stav zařízení (čerpadlo, filtr, elektrolyzér, buňka elektrolyzéro).
- Zkontrolujte sondy, poté vyčistěte a proveďte znovu kalibraci.
- Jakmile dosáhne hladina minerálů požadované úrovně a zcela se rozpustí ve vodě, znovu spusťte zařízení.



7 Řešení problémů





- Předtím než budete kontaktovat svého prodejce v případě nefunkčnosti, proveďte laskavě jednoduché kontroly uvedené v následující tabulce.
- Pokud problém přetrvává, kontaktujte vašeho prodejce.
- : Činnosti vyhrazené pro kvalifikovaného technika

7.1 I Fungování zařízení





CS

Informační hlášení lze vymazat stisknutím tlačítka  po dobu 4 sekund. Některá hlášení vyžadují zákrok či postup nápravy a nelze je smazat.

7.1.1 Zařízení bez modulu pH Link nebo Dual Link

Hlášení	Možná příčina	Řešení
„ŽÁDNÝ PRŮTOK“ „ZKONTROL. ČERP.“ (Během produkčních časovačů svítí kontrolka „INFO“)	<ul style="list-style-type: none"> • Porucha filtračního čerpadla. • Zanesení filtru a/nebo skimmeru(ů). • Ventil(y) by-pass uzavřen(y). • Odpojení nebo porucha spínače průtoku. 	<ul style="list-style-type: none"> • Zkontrolujte čerpadlo, filtr, skimmer(y) a ventily by-pass. Podle potřeby je vyčistěte. • Zkontrolujte připojení vodičů (průtokový spínač). • Zkontrolujte správnou funkci spínače průtoku (podle potřeby jej vyměňte: obraťte se na svého prodejce) .
„PORUCHA VYROBY“ (Kontrolka „INFO“ bliká)	<ul style="list-style-type: none"> • Nesprávné připojení napájecího kabelu buňky k buňce nebo uvnitř zařízení. • Opatření, vápenaté usazeniny nebo prasknutí destiček buňky. • Vnitřní elektronický problém řídicí skříně po vnějším elektrickém incidentu. 	<ul style="list-style-type: none"> • Vypněte zařízení (tlačítko ) a odpojte elektrické napájení řídicí skříně, zkontrolujte pak připojení všech kabelů (hlavní napájení, buňka atd.) • Vyměňte buňku. • Zkontrolujte kartu napájecího zdroje: obraťte se na svého prodejce) .
KONDUKTIVITA (VODIVOST) (Kontrolka „SALTS“ svítí)	<ul style="list-style-type: none"> • U modelů se sondou teploty může tuto chybu způsobit nízká vodivost vody (nedostatek minerálů). Pokud není zařízení vybaveno sondou teploty: tuto chybu může způsobit nízká teplota vody nebo nízká hladina minerálů. • Nedostatek minerálů kvůli únikům vody nebo naředění (promývání filtru, obnova vody, srážky, únik atd.). • Může se lišit v závislosti na teplotě a stáří buňky. Napětí na svorkách buňky se mění v čase. • Opatření, vápenaté usazeniny nebo prasknutí buňky. 	<ul style="list-style-type: none"> • Zkontrolujte teplotu vody. • Zkontrolujte stav destiček buňky. • Změřte koncentraci minerálů ve vodě bazénu pomocí testovací soupravy salinity nebo testovacího proužku a poté přidejte minerály do bazénu s cílem udržet hladinu 4 g/l. Pokud neznáte obsah minerálů nebo postup jeho testování, poraďte se s prodejcem.
„PŘEHŘÁTÍ“ (kontrolka „INFO“ svítí)	<ul style="list-style-type: none"> • Teplota uvnitř ovládací skříně je příliš vysoká, chlorování se zpomalí (> 85 °C) a poté se zastaví (> 90 °C), pokud teplota neklesne, a to z důvodu ochrany elektrických obvodů. 	<ul style="list-style-type: none"> • Pokud je skříňka nainstalována venku, chraňte ji před přímým slunečním světlem. • Chlorování se automaticky obnoví, jakmile teplota poklesne. • Problém na zařízení.
„NÍZKÁ TEPL.VODY“ (kontrolka „INFO“ svítí, teplota na displeji bliká)	<ul style="list-style-type: none"> • Teplota vody měřená teplotním čidlem zařízení je menší nebo rovna 10 °C. Produkce se zastaví z důvodu ochrany buňky. 	<ul style="list-style-type: none"> • Chlorování se automaticky obnoví ve stejné míře jako v režimu Low, pokud je teplota v rozmezí 10 až 15 °C. • Chlorování se automaticky obnoví ve stejné míře jako v normálním režimu, pokud teplota překročí 15 °C.
(ŽÁDNÉ HLÁŠENÍ) Neviditelná produkce chloru na destičkách buňky.	<ul style="list-style-type: none"> • Chlorování je právě v okamžiku převrácení polarity. • Chlorování je nastaveno na méně než 100 % a přeruší se. 	<ul style="list-style-type: none"> • Počkejte a pozorujte zařízení, chlorování se musí znovu spustit do 10 minut.

7.1.2 Zařízení S modulem pH Link nebo Dual Link

Hlášení	Možná příčina	Řešení
<p>„NIZKE pH“ (NÍZKA HODNOTA pH) (kontrolka „INFO“ svítí)</p>	<ul style="list-style-type: none"> Hodnota pH je menší než 5. Nesprávné připojení nebo kalibrace, znečištění nebo selhání pH sondy. Nízká zásaditost, snížená hodnota pH. 	<ul style="list-style-type: none"> Zkontrolujte zapojení sondy pH na ovládací skříni a na držáku sondy. Zkontrolujte funkci sondy pomocí testovacího zařízení (obraťte se na svého prodejce) . Sondu vyčistěte a proveďte její kalibraci. Zkontrolujte a upravte zásaditost. Vyměňte sondu.
<p>REGUL. pH STOP (ZASTAVENÍ REGULACE pH) (kontrolka „INFO“ bliká)</p>	<ul style="list-style-type: none"> Po 5 po sobě jdoucích hodinách vstřikování nebylo dosaženo doporučeného bodu pH. Nesprávné připojení nebo kalibrace, znečištění nebo selhání pH sondy. Nádoba pH minus je prázdná. Peristaltické čerpadlo není naplněno. Vysoká zásaditost, vstřikování kyseliny nesnižuje hodnotu pH. 	<ul style="list-style-type: none"> Zkontrolujte hodnotu pH bazénu pomocí fotometru nebo testovacího proužku. Zkontrolujte zapojení sondy pH na ovládací skříni a na držáku sondy. Zkontrolujte funkci sondy pomocí testovacího zařízení (obraťte se na svého prodejce) . Sondu vyčistěte a proveďte její kalibraci. Vyměňte zásobník pH. Proveďte zkoušku peristaltického čerpadla (obraťte se na svého prodejce) . Snižte zásaditost (obraťte se na svého prodejce) . Vyměňte sondu pH.
<p>„VYROBA ORP STOP“ (ZASTAVENÍ PRODUKCE ORP) (kontrolka „INFO“ bliká)</p>	<ul style="list-style-type: none"> Po 36 po sobě jdoucích hodinách chlorování nebylo dosaženo doporučeného bodu Redox. Nesprávné připojení nebo kalibrace, znečištění nebo selhání sondy Redox. Pokud je koncentrace kyseliny kyanurové příliš vysoká, účinnost chloru se výrazně snižuje. Pokud je koncentrace kyseliny kyanurové příliš vysoká, snižuje se měření redoxu, které provádí příslušná sonda. Hodnota pH je příliš vysoká. Pokud je celková koncentrace chloru příliš vysoká, snižují chloraminy měření redoxu, které provádí příslušná sonda. Zařízení není vhodné pro velikost bazénu. Pokud došlo k opotřebení buňky, zanesení vápenatými usazeninami nebo závadě, elektrolyza se neprovádí správně. 	<ul style="list-style-type: none"> Zkontrolujte hodnotu chloru v bazénu pomocí fotometru nebo testovacího proužku. Zkontrolujte zapojení sondy Redox na ovládací skříni a na držáku sondy. Zkontrolujte funkci sondy pomocí testovacího zařízení (obraťte se na svého prodejce) . Sondu vyčistěte a proveďte její kalibraci. Vypusťte bazén pomocí spodního odtoku, aby se snížila koncentrace kyseliny kyanurové. Proveďte šokové chlorování (chlornanem vápenatým), čímž snížíte koncentraci chloraminu. Zkontrolujte stav buněk. Vyměňte sondu Redox.



Rada: v případě asistence informujte prodejce o stavu přístroje, ušetříte tím čas

7.2 I Účinky stabilizátoru na chlor a Redox

Bazén má obsah stabilizátoru 30 ppm a pH 7,4.

1 ppm volného chloru = 700 mV

Uživatel proto může nastavit požadavek na chlorování na 700 mV, čímž se v bazénu udrží hladina 1 ppm. Pokud hladina stabilizátoru stoupne na 90 ppm, nebude naměřená hodnota Redox správná.

1 ppm volného chloru = 500 mV

Pokud uživatel udržuje nastavený bod na 700 mV, bude muset provést chlorování až do 5 ppm!

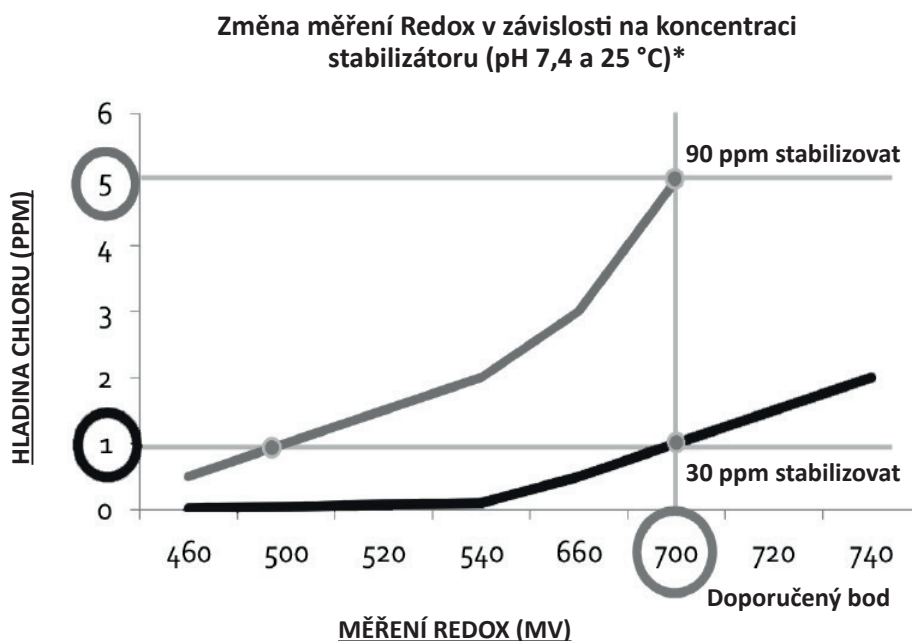

* Teoretické hodnoty pro vysvětlení principu. Skutečný stav se může mírně lišit v závislosti na konkrétní kvalitě vody v bazénu.

7.3 I Nabídka NÁPOVĚDA

Zařízení automaticky hlásí problémy prostřednictvím informačních zpráv. Pro snazší pochopení těchto zpráv je zařízení vybaveno nabídkou nápovědy pro diagnostiku, která uvádí význam a kroky pro řešení problémů.

- Stiskněte **MENU** a v nabídce se pohybujte pomocí tlačítek **▲** **▼**. Pro potvrzení stiskněte **OK**.
- Zvolte chybové hlášení pomocí tlačítek **▲** **▼**. Pro potvrzení stiskněte **OK**.

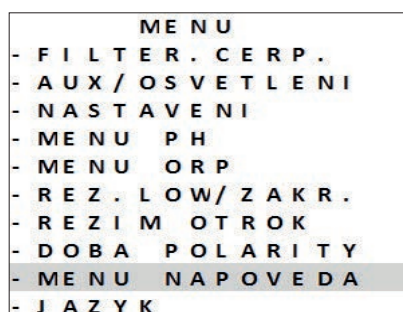

- Obrazovka automaticky nabízí řadu navržených řešení, která vysvětlují daný stav. Po automatickém zobrazení se zařízení automaticky vrátí na nabídku diagnostiky.
- Stisknutím **MENU** opustíte nabídku.

Votre revendeur
Your retailer

Modèle appareil
Appliance model

Numéro de série
Serial number

Pour plus d'informations, enregistrement produit et support client :
For more information, product registration and customer support:

www.zodiac.com

