



Hydroxinator®

Návod k použití a k instalaci
český

CS



More documents on:
www.zodiac-poolcare.com

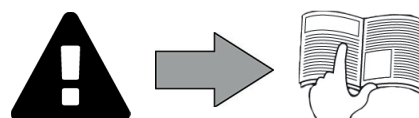

UPOZORNĚNÍ

- Nedodržení daných upozornění by mohlo vést ke škodám na zařízení bazénu nebo způsobit vážná poranění nebo dokonce smrt.
- Zařízení je určeno pro specifické využití k bazénu, nesmí být používáno k žádným jiným účelům, než ke kterým bylo navrženo.
- Je důležité, aby byl přístroj ovládán kompetentními a schopnými osobami (fyzicky i duševně), které byly před použitím seznámeny s instrukcemi k použití. Všechny osoby, které tato kritéria nerespektují, se nesmí k přístroji přiblížit, v opačném případě se vystavují nebezpečným prvkům.
- Přístroj udržujte mimo dosah dětí.
- Přístroj musí být instalován v souladu s instrukcemi výrobce a za respektování platných místních norem. Instalátor je zodpovědný za instalaci přístroje a za respektování národních pravidel ohledně instalace. Výrobce nenese v žádném případě zodpovědnost v případě nerespektování platných místních norem instalace.
- V případě jakékoli jiné činnosti než u jednoduché údržby popsané v tomto návodu, kterou provádí uživatel, musíte kontaktovat kvalifikovaného pracovníka.
- Jakákoliv špatná instalace a/nebo použití může způsobit vážné hmotné nebo tělesné újmy (které by mohly způsobit i smrt).
- Všechny materiály, včetně materiálů franko dovoz a balení, cestují na rizika adresáta. V případě škod, ke kterým došlo během dopravy (potvrdit převozci doporučeným dopisem ve lhůtě 48 hodin), musí adresát své výhrady zapsat na dodací list dopravce. V případě, že dojde k překlopení přístroje obsahujícího chladicí kapalinu zašlete písemné výhrady dopravci.
- V případě poruchy přístroje: nesnažte se přístroj opravit sami, kontaktujte kvalifikovaného technika.
- Pokud je napájecí kabel poškozen, musí jej vyměnit výrobce, jeho zástupce pro údržbu nebo jiná kvalifikovaná osoba, aby se zamezilo veškerým rizikům.
- Ohledně detailů hodnot rovnováhy vody povolených pro fungování přístroje se informujte v záručních podmínkách.
- Záruka automaticky zaniká v případě odstranění nebo přemostění jednoho z bezpečnostních orgánů nebo nahrazení dílů díly nepocházejícími z našich obchodů.
- Nerozprašujte insekticidy ani jiné chemické látky (hořlavé i nehořlavé) směrem k přístroji, mohlo by dojít k poškození krytu a způsobit tak požár.
- Zařízení typu tepelná čerpadla, filtrační čerpadla, filtry jsou kompatibilní se všemi typy úpravy vody.
- U přístrojů typu tepelná čerpadla nebo odvlhčovače se nedotýkejte ventilátoru ani nestrkejte během fungování skrz mřížku žádnou tyč či prsty. Otáčí se při vysokých otáčkách a může způsobit vážná poranění nebo dokonce smrt.
- Elektrické napájení přístroje musí být chráněno proudovým chráničem 30 mA, v souladu s právními předpisy platnými v zemi instalace.
- Před každým úkonem ověřte, zda:
 - Napětí uvedené na typovém štítku přístroje odpovídá napětí sítě;
 - Napájecí síť vyhovuje k použití přístroje a zda disponuje uzemněním;
 - Napájecí zástrčka (v opačném případě) vyhovuje elektrické zásuvce.
- V případě nenormálního fungování nebo pokud přístroj vydává pachy, jej okamžitě zastavte, odpojte jeho napájení a kontaktujte odborníka.
- Před jakýmkoliv zásahem na přístroji se ujistěte, že je tento přístroj odpojen od napětí a chráněn, stejně jako jakékoli další zařízení připojené k přístroji a v opačném případě, že je deaktivována přednost topení.
- Neodpojujte a znovu nezapojte přístroj během provozu.
- Pro odpojení přístroje netahejte za napájecí kabel.
- Nemanipulujte elektrickými prvky pomocí mokrých rukou.
- Svorkovnici nebo napájecí šňůru před jakýmkoliv připojením očistěte.
- Pro všechny prvky nebo podsestavy obsahující baterii: nedobíjejte baterii, nedemontujte ji, nevhazujte ji do ohně. Nevystavujte vysokým teplotám nebo přímému slunečnímu světlu.
- V bouřkovém období přístroj odpojte, abyste zabránili poškození v případě zásahu bleskem.
- Neponořujte přístroj do vody (s výjimkou čistících robotů) nebo do bláta.
- Používejte pouze minerály speciálně určené k použití se zařízením Hydroxinator®. Při použití jakéhokoli jiného typu minerálů či solí se automaticky ruší záruka.

CS



Recyklace



Tento symbol znamená, že přístroj nesmí být vyhozen do nádoby na odpadky. Tento přístroj bude předmětem selektivního sběru za účelem dalšího použití, recyklace nebo valorizace. Pokud obsahuje látky, které jsou potenciálně nebezpečné pro prostředí, pak tyto látky budou odstraněny nebo neutralizovány. O podmínkách recyklace se prosím informujte u Vašeho prodejce.



- Před jakýmkoliv zásahem na přístroji je nezbytně nutné seznámit se s tímto návodem k instalaci, jakož i s příručkou „upozornění a záruka“, dodanou spolu s přístrojem, jinak hrozí nebezpečí hmotných škod, vážných nebo dokonce smrtelných úrazů, jakož i zrušení záruky.
- Uschovejte si tyto pokyny pro případné budoucí využití a pro uvádění do provozu a údržbu.
- Bez schválení společností Zodiac® je zakázáno tento dokument jakýmkoliv způsobem rozšiřovat či měnit.
- Společnost Zodiac® své výrobky neustále zdokonaluje co se týče kvality, informace obsažené v tomto dokumentu mohou být změněny bez předchozího upozornění.

OBSAH



1 Vlastnosti

3

1.1 | Popis

3

1.2 | Technická specifikace

3



2 Instalace

4

2.1 | Příprava bazénu

4

2.2. | Instalace řídicí skříně

5

2.3 | Instalace buňky

6

2.4 | Instalace senzoru průtoku

6

2.5 | Elektrická zapojení

7



3 Použití

9

3.1 | Princip fungování

9

3.2 | Popis uživatelského rozhraní

9

3.3 | Nastavení

10

3.4 | Spuštění úpravy

12



4 Údržba

13

4.1 | Zazimování

13

4.2 | Čištění elektrody

13



5 Řešení problémů

14



Rada: abyste usnadnili kontakt se svým prodejcem

- Poznamenejte si kontaktní údaje vašeho prodejce, abyste je snadno našli a vyplňte informace o „výrobku“ na zadní části návodu, tyto informace budou požadovány vaším prodejcem.



1 Vlastnosti

1.1 | Popis



A	Ovládací skříňka
B	Buňka
C	Sada pro senzor průtoku
D	Sáček s příslušenstvím

1.2 | Technická specifikace

Síťové napětí	230Vac-50Hz	
Elektrický výkon	195W	
Index ochrany	IP23	
Rozměry skříňe (š x v x h)	31 x 33 x 11 cm	
Rozměry buňky (š x v x h)	30 x 10 cm	
Hmotnost (skříň + buňka)	7 kg	
	Minimum	Maximum
Průtok v buňce	5m ³ /h	18m ³ /h
Tlak v buňce	/	2,75 bary
Provozní teplota vody	5 °C	40 °C

CS



2 Instalace

2.1 I Příprava bazénu

2.1.1 Filtrace a filtrační médium

Exkluzivní systém úpravy vody na bázi hořčíku je navržen tak, aby zajistil plnou účinnost při používání s filtračním systémem správně navrženým a dimenzovaným a se speciálním skleněným filtračním médiem Zodiac® Crystal Clear (nikoli s pískem).

Postup plnění filtru:

- Nalijte čistou vodu do nádoby filtru tak, aby zakrývala boční difuzéry, aby tlumila náraz filtračního média **A**.
- Při plnění filtru překryjte horní difuzér filtru plastovým sáčkem (aby se zamezilo průniku filtračního média dovnitř).
- Poté nasypete filtrační médium podle následujícího poměru:
 - přibližně 1/4 až 1/3 celkové požadované hmotnosti „hrubým“ skleněným médiem Zodiac® Crystal Clear (1,0/3,0 mm) tak, aby zakrývalo boční difuzéry **B**.
 - přibližně 2/3 až 3/4 celkové požadované hmotnosti „jemným“ skleněným médiem Zodiac® Crystal Clear (0,5/1,5 mm) **C**.

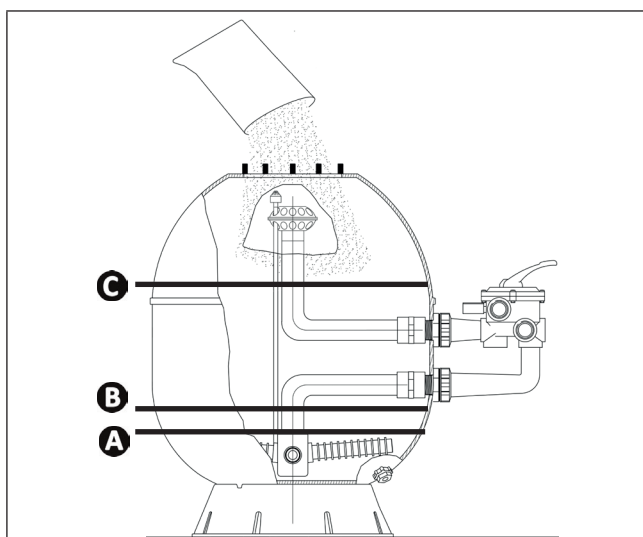

- C**: Úroveň Zodiac® Crystal Clear „jemný“
- B**: Úroveň Zodiac® Crystal Clear „hrubý“
- A**: Úroveň vody



Doporučení: připojení filtru a filtračního čerpadla

- Více podrobností najdete v návodech k instalaci a k použití filtru a čerpadla. V případě potřeby kontaktujte svého prodejce Zodiac®.

2.1.2 Rovnováha vody

Je nezbytné před instalací zařízení zkontrolovat a upravit rovnováhu vody v bazénu. Zkontrolujte, zda je správná rovnováha vody v bazénu, čímž se omezí riziko problémů při prvních dnech provozu nebo během sezóny používání bazénu.

	Jednotka	Hodnoty doporučené	Pro zvýšení	Pro snížení	Četnost testů (v sezóně)
pH	/	7,2 – 7,4	Přidejte pH+ nebo použijte automatickou regulaci	Přidejte pH- nebo použijte automatickou regulaci	Každý týden
Chlór volný	mg/l nebo ppm	0,5 – 2	Zvyšte produkci dezinfekce v zařízení nebo použijte režim „Boost“	Snižte produkci dezinfekce	Každý týden
TAC (celková alkalita)	°f (ppm)	8 – 15 (80 – 150)	Přidejte korektor zásaditosti (Alca+ nebo TAC+)	Přidejte kyselinu chlorovodíkovou	Každý měsíc
TH* (celková tvrdost)	°f (ppm)	10 – 30 (100 – 300)	Přidejte chlorid vápenatý	Přidejte vápenitou komplexotvornou látku (Calci-) nebo proveďte odvápnění	Každý měsíc
Kyselina kyanurová (stabilizátor)	mg/l nebo ppm	< 30	Kyselinu kyanurovou přidejte pouze podle potřeby (Chlor Stab)	Částečně bazén vypusťte a znovu napusťte	Každé tři měsíce
Obsah hořčíku minerálů	g/l nebo kg/m ³	4	Přidejte minerály	Nechte beze změn nebo bazén částečně vypusťte a znovu napusťte	Každé tři měsíce
Kovy (Cu, Fe, Mn...)	mg/l nebo ppm	± 0	/	Přidejte flokulant (Metal Free)	Každé tři měsíce

CS



Doporučení: zachovávejte stálou rovnováhu vody

- I když jde o samostatný systém, je nutno provádět pravidelný rozbor vody, aby se zkontrolovaly parametry rovnováhy vody.

➤ 2.2. I Instalace řídicí skříň

Řídicí skříň je nutno nainstalovat do odvětrané technické místnosti beze stop vlhkosti, bez uskladněných přípravků pro údržbu bazénu a mimo dosah mrazu.

- Nesmí se instalovat dále než 1,8 metru od buňky (maximální délka kabelu).
- Ovládací skříň musí být instalována ve vzdálenosti odpovídající obrubni bazénu. Tato vzdálenost je stanovena elektrickou normou platnou v zemi instalace.
- Pokud je skříň upevněna ke stojanu, musí být těsný panel upevněn za řídicí skříň (minimálně 350x400 mm).
- Podstavec upevněte ke stěně nebo na těsný panel a umístěte řídicí skříň na něj pomocí dodaných šroubů.

2.3 I Instalace buňky



- Buňku je nutno nainstalovat vodorovně, aby se zajistila správná funkce a nedocházelo k hromadění plynu, který by mohl poškodit vybavení nebo způsobit vážné škody.
- Buňka musí být vždy poslední prvek umístěný na zpětné vedení do bazénu (viz schéma).
- Vždy doporučujeme instalovat buňku do vedení by-pass. Tato montáž je **POVINNÁ**, pokud je průtok vyšší než 18 m³/h, aby nedocházelo ke ztrátě náplně.
- Pokud instalujete buňku na by-pass, je potřeba senzor průtoku nainstalovat do okruhu by-passu, aby v případě zavření ventilu nedošlo k výrobě chloru bez průtoku vody.
- Oba červené kabely lze zapojit k jednomu nebo druhému červenému terminálu na elektrodě.

- Buňku je nutno nainstalovat na potrubí za filtraci, za případné měřicí sondy a za případný ohřívací systém.
- Ideálně musí směr vody jít ze strany elektrických zapojení k opačné straně.
- Pomocí šroubových spojek upevněte buňku k potrubí. U potrubí Ø 63 mm je přilepte přímo na šroubové spojky. U potrubí Ø50 mm je nutno použít lepicí PVC redukce odpovídajícího průměru (šedé modely; bílé modely jsou určeny pro potrubí 1 ½" UK).
- Zapojte napájecí kabel buňky a dodržujte barevné kódy kabelů (červené, černé a modré konektory) a následně nasadte ochranný kryt

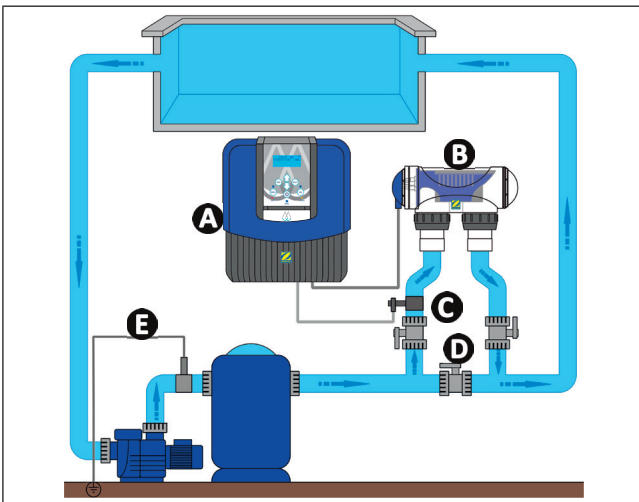

- A:** Hydroxinator®
- B:** Buňka
- C:** Měřič průtoku
- D:** obtok
- E:** uzemnění

2.4 I Instalace senzoru průtoku



- **Nedodržením těchto zásad můžete způsobit zničení buňky (viz odst. „2.3 I Instalace buňky“). V tomto případě nenese výrobce žádnou odpovědnost.**
- **Ovladač průtoku používá směr instalace (šipka na horní straně ukazuje směr proudění vody). Ověřte, zda je na objímce správně nainstalován, aby zastavil produkci dezinfekce, pokud dojde k odpojení filtrace (červená kontrolka „Flow“ svítí, což znamená nepřítomnost průtoku, viz odst. „5 Řešení problémů“)**

Senzor průtoku a jeho objímka (Ø50 mm) musejí být nainstalovány na potrubí v blízkosti buňky a před ní. Pomocí závitového adaptéru a dodané teflonové pásky nainstalujte senzor průtoku na příslušnou objímku.

- Buňka nainstalovaná do vedení by-pass: senzor průtoku nainstalujte na vedení by-pass buňky mezi první ventil a samotnou buňku.
- Buňka instalovaná ve vedení: senzor průtoku je nutno nainstalovat těsně před buňku a za případný ventil.
- K našroubování regulátoru průtoku použijte pouze upínací matici (našroubování ručně).

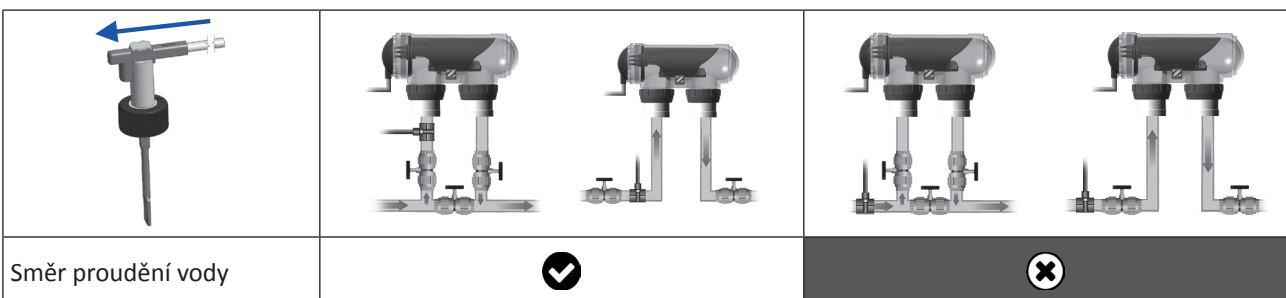

2.5 | Elektrická zapojení

2.5.1 Připojení ovládací skříně



- Bez ohledu na provedené zapojení je povinné naprogramovat časové úseky provozu zařízení Hydroxinator® (tzv. „Timers“) (viz odst. „3.3.2 Nabídka programování (Timers)“).

Přístroj lze připojit několika různými způsoby (při dodržení norem platných v zemi instalace).

- **Upřednostňované zapojení:** přístroj připojený k napájení stálým proudem a oddělený od filtrace díky přítomnosti ovladače průtoku (chráněné napájení pomocí vyhrazeného diferenciálního jističe 30 mA).
- **Možné zapojení:** připojeno přímo k filtraci bazénu (zařízení napájeno pouze během provozu filtrace).
- **Volitelné zapojení:** zásuvka umístěná pod skříní je určena pro přímé zapojení filtračního čerpadla (230Vac-50 Hz, maximální spotřeba 9 A). V tomto případě použijte příslušný dodaný konektor (programátor zařízení Hydroxinator® pak může kontrolovat čas filtrace i dezinfekce).
- Jakmile jsou všechna zapojení provedena a lepené spoje jsou suché, znovu zapojte všeobecné napájení, aby bylo zařízení pod napětím.

2.5.2 Zapojení k elektrickému stahování plachty

Pokud je bazén vybaven elektrickým ovladačem pro stahování plachty, můžete jej připojit k zařízení Hydroxinator®, aby automaticky upravilo svou produkci dezinfekce, pokud je plachta zavřená (viz odst. „3.2.2 Režim „Low““).

- Zkontrolujte, zda je odpojeno napájení přístroje.
- Sejměte modrý ochranný kryt **1**.
- Odšroubujte všechny 4 šrouby dolního modulu a modul sejměte **2**. Spodní strana elektronické karty je vidět (tzv. „PCB“ na následujících schématech).
- Pokud je zařízení vybaveno modulem regulace rovnováhy vody, dodržte postup instalace pro opětovnou montáž modulu (viz návod k instalaci a používání modulu).

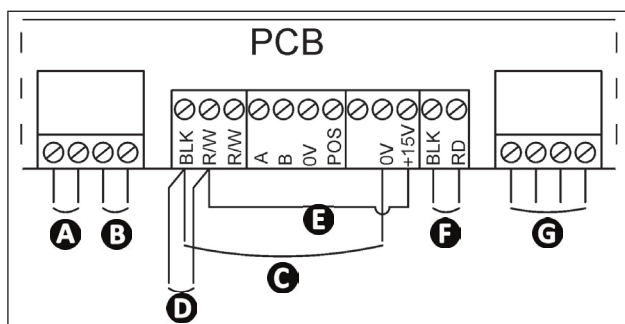
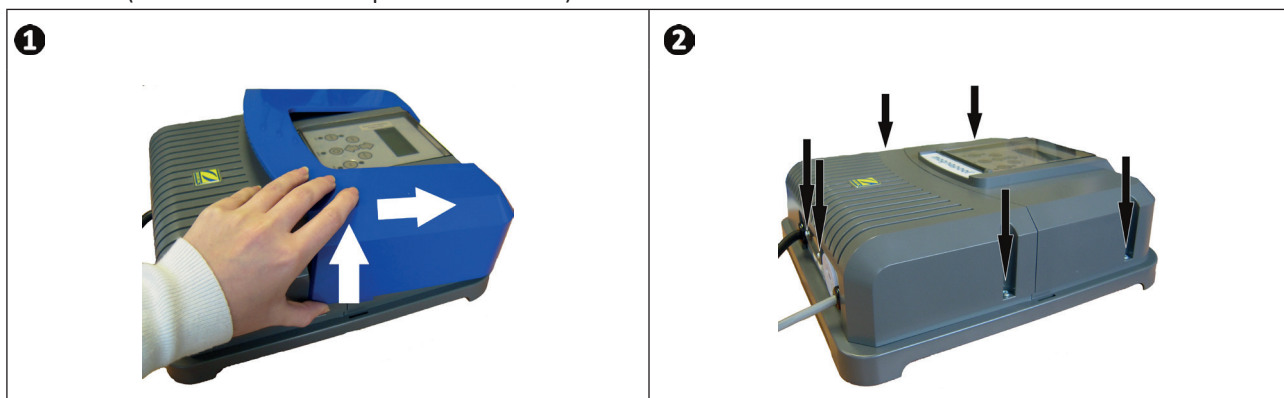

- A:** Napájení buňky
- B:** Měřič průtoku
- C:** Připojení plachty se suchým kontaktem konce dráhy
- D:** Připojení plachty s odesláním signálu o uzavření
- E:** Bočník
- F:** Ventilátor
- G:** Napájení 230 V-50 Hz

Plachta se suchým kontaktem konce dráhy (zatažená plachta = uzavřený kontakt)

- Přemostěte svorky „R/W“ zleva a „+15V“ **E**, pak zapojte suchý kontakt od plachty na svorkách „BLK“ a „0V“ **C**.

Plachta s odesláním signálu o uzavření (zatažená plachta = BT 12-24 V dc)

- Připojte ukostření ke svorce „BLK“ a kladný kabel (12-24 Vdc) ke svorce „R/W“ zleva **D**.



Doporučení: kompatibilita s plachtami

- Tento přístroj je slučitelný s více druhy různých elektrických ovladačů pro stahování plachty. Některé systémy však mohou být nekompatibilní. V tomto případě aktivujte ručně režim „Low“ pomocí příslušného tlačítka na ovládacím panelu zařízení Hydroxinator® (viz odst. „3.2.2 Režim „Low““).

2.5.3 Připojení k vnějšímu ovladači (domácí systémy)

Zařízení Hydroxinator® je slučitelné s některými systémy dálkového ovládání pro bazény („domácí systémy“). Je navržen zvláště pro použití se systémem Zodiac® AquaLink® TRI.



- Zkontrolujte, zda je odpojeno napájení přístroje.
- Sejměte modrý ochranný kryt i dolní modul (viz odst. „2.5.2 Zapojení k elektrickému stahování plachty“). Pokud již je zařízení vybaveno modulem regulace rovnováhy vody, odpojte opatrně připojovací kabel, než modul sejmete.
- Sejměte malou bílou zátku z otvoru pro protažení kabelu typu „RS485“ (k dispozici jako příslušenství) pro spojení mezi zařízením Hydroxinator® a domácím systémem.
- Protáhněte kabel „RS485“ z domácího systému otvorem. Umístěte upevňovací objímku na kabel ovladače, aby nedošlo k jakémukoli zachycení.
- Kabel „RS485“ navíhnete 3krát okolo feritu (není součástí dodávky).
- V závislosti na značce a typu vnějšího domácího systému proveďte následující zapojení kabelu **C**

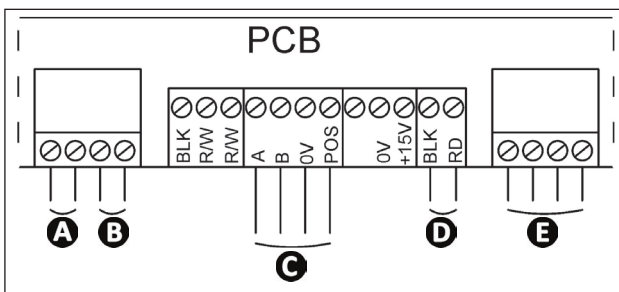

- A:** Napájení buňky
- B:** Měřič průtoku
- C:** Připojení RS485 vnějšího ovladače
- D:** Ventilátor
- E:** Napájení 230 V-50 Hz

Zodiac® AquaLink® TRI, Jandy AquaLink® a Polaris EOS:

- Svorka A = černý kabel
- Svorka B = žlutý kabel
- Svorka 0V = zelený kabel
- Svorka POS = červený kabel

Pentair® Intellitouch:

- Svorka A = žlutý kabel
- Svorka B = zelený kabel
- Svorka 0V = černý kabel
- Svorka POS = červený kabel

- Uzavřete skříň zařízení Hydroxinator®.
- Zkontrolujte, zda je domácí systém vypnutý, pak zařízení Hydroxinator® zapněte.
- Přejděte do nabídky zařízení Hydroxinator® a zvolte příslušný model ze seznamu (viz odst. „3.3.4 Nabídka vnějšího ovladače (domácí systémy“). Výchozí nastavení je .
- Zapněte domácí systém a pár sekund počkejte.
- Pokud je zapojení úspěšné, zobrazí se vpravo nahoře na obrazovce zařízení Hydroxinator® symbol .

Doporučení: připojení k řídicímu systému



- Pokud se zapojení nezdaří, vypněte domácí systém i zařízení Hydroxinator®, zkontrolujte všechna elektrická zapojení a test zopakujte. Může být nezbytné zařízení Hydroxinator® znovu zapnout. Z tohoto důvodu stiskněte současně a : Příkladně postupujte podle návodu k použití domácího systému.
- Jakmile je zařízení Hydroxinator® připojeno k domácímu systému, bude z ovládacího panelu dostupný pouze přístup k jeho nabídce. Úprava všech parametrů spojených s výrobou dezinfekce bude od této chvíle řízena podle uživatelských rozhraní systému domu.



3 Použití

3.1 I Princip fungování

Tento exkluzivní systém spojuje přírodní minerály, hořčík a draslík (rozpuštěné v bazénu) pro čištění vody a současně zaručuje nedostižný zážitek z koupání.

Toto řešení pro čištění vody přirozeně přeměňuje minerály hořčíku v podobě hydroxidu hořečnatého, který projasňuje a současně zachycuje veškeré nečistoty ve vodě včetně těch nejjemnějších. Bez nečistot se bakterie nemohou vyvíjet a jsou z bazénu odstraňovány. Kombinace s filtračním médiem Crystal Clear (skleněné krystaly) je nezbytná, aby se nečistoty zachytily ve filtru, což vede také k úspoře vody během zpětného proplachování.

Hydroxinator® následně vytváří nesyntetický chlor: jedná se o jev hydroxinače. Takto vyrobený chlor bez přidání chemických přípravků chrání neporušenost a kvalitu vody a neškodí prostředí, v němž se používá.

3.2 I Popis uživatelského rozhraní

	Přístup do nabídky uživatele nebo návrat zpět
	Z úvodní obrazovky: zvýšení nebo snížení produkce dezinfekce. V uživatelské nabídce: pohyb v nabídce a změna hodnot, pokud existují možnosti na výběr.
	Potvrzení volby nebo vstup do vedlejší nabídky
	Spuštění nebo zastavení výroby dezinfekce
	Aktivuje zvýšení výroby po dobu 24 hodin celkem (svítí modrá kontrolka)
	Zablokuje výrobu dezinfekce na 10 % (svítí modrá kontrolka)
	Červená kontrolka označuje neexistenci průtoku
	Modrá kontrolka označuje produkci dezinfekce (bliká, pokud se zobrazuje chybové hlášení, viz odst. „5 Řešení problémů“)
	Oranžová kontrolka označuje problém vodivosti vody (chybí minerály, příliš studená voda atd...)

CS



Doporučení: pro rozhraní je k dispozici několik jazyků

- Pokud jazyk zobrazovaný na obrazovce při prvním spuštění zařízení není vhodný, viz odst. „3.3.5 Nabídka jazyků“.

3.2.1 Režim „Boost“

V některých případech může být ve vašem bazénu vyšší potřeba dezinfekce než obvykle (bouřka, vyšší počet koupajících...). Režim „Boost“ se používá pro rychlé zvýšení obsahu dezinfekce.

- Stiskněte tlačítko : se zobrazí na displeji a spustí se výroba na 100 %.





Doporučení: používání režimu „Boost“

- Pokud je aktivován režim „Boost“, dojde k dočasnému ignorování parametrů nominální výroby a zařízení bude pracovat 24 hodin v celku na výrobě dezinfekce na 100%. Počet dní se pak bude odvíjet od naprogramování časových úseků provozu zařízení (viz odst. „3.3.2 Nabídka programování (Timers)“).
- Režim „Boost“ nelze spustit nebo zastavit v následujících případech:
 - jestliže je přístroj vypnutý,
 - pokud je přístroj připojen k domácímu systému (režim „Boost“ je pak řízen z uživatelského rozhraní domácího systému).

3.2.2 Režim „Low“

Pokud je váš bazén vybaven zakrytím (zastřešení, plachta, přístřešek...), režim „Low“ je určen pro úpravu výroby dezinfekce, jakmile je bazén zakrytý (nejnižší požadavek). Tento režim může být označován také jako režim „Volet (Plachta)“ nebo režim „Hiver (Zima)“. Jeho účelem je omezit výrobu dezinfekce na 10 %.

Ruční aktivace (zastřešení, plachta, používání v zimě...):

- Stiskněte :  se zobrazí na displeji a výroba dezinfekce se sníží na 10 %.
- Chcete-li tento režim vypnout, stiskněte znovu tlačítko .

Automatická aktivace (slučitelná elektrická plachta):

- Zkontrolujte, zda je plachta kompatibilní a připojena k zařízení Hydroxinator® (viz odst. „2.5.2 Zapojení k elektrickému stahování plachty“).
- Režim „Low“ se automaticky aktivuje, jakmile je plachta uzavřena.
- Režim „Low“ se zastaví, jakmile se plachta zcela otevře (po časovém odstupu několika minut).

Doporučení: používání režimu „Low“



Režim „Low“ nelze spustit nebo zastavit v následujících případech:

- jestliže je přístroj vypnutý,
- pokud je přístroj připojen k domácímu systému a pokud není připojen k automatické plachtě (režim „Low“ je pak řízen z uživatelského rozhraní domácího systému).

➤ 3.3 | Nastavení



Nabídku otevřete stiskem tlačítka  na úvodní obrazovce.

Chcete-li se pohybovat v nabídkách a měnit hodnoty, stiskněte  nebo .

Chcete-li potvrdit danou volbu a otevřít vedlejší nabídku, stiskněte tlačítko .

Stiskem tlačítka  se vrátíte na úvodní obrazovku.

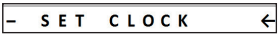
3.3.1 Nabídka času

- Otevřete nabídku a přejděte na .
- Čas se zobrazuje v režimu 24 hodin.
- Nastavte hodiny, pak minuty.
- Vždy stiskněte tlačítko  pro uložení hodnot do paměti.
- Zařízení se pak automaticky vrátí do hlavní nabídky.



Doporučení: nabíjení akumulátoru pro uložení hodnot nastavení v případě odpojení elektrického proudu

- Zařízení Hydroxinator® je vybaveno vnitřní pamětí. Při prvním zapnutí zařízení je nutno je nechat zapnuté po dobu nejméně 24 hodin v kuse, aby se provedlo první nabití akumulátoru (stále oddělené napájení nebo filtrace v nuceném provozu). Po nabití může akumulátor samostatně fungovat několik týdnů v případě odpojení proudu.

3.3.2 Nabídka programování (Timers)

 • Programování „Timers“ slouží k určení doby provozu zařízení Hydroxinator® uvnitř časových pásem provozu filtrace. Denní časové úseky provozu musejí být dostatečné pro zajištění správného vyčištění vody.

• Připomenutí pravidla pro výpočet (s filtračním čerpadlem s jednoduchou rychlostí): ideální denní doba filtrace se vypočítá po vydělení požadované teploty vody v bazénu dvěma (měření v °C). Příklad: voda 28 °C = 28/2 = 14 hodin denně.

• Zařízení Hydroxinator® je vybaveno pojistkou, která brání nadprodukcí dezinfekce. Ta zařízení vypne po 30 hodinách nepřetržité výroby dezinfekce (žádný uložený „Timer“ a filtrace v nuceném režimu (ruční režim)). V případě potřeby se výroba znovu spustí stlačením tlačítka .

Zařízení Hydroxinator® má dva programátory, které řídí čas výroby dezinfekce. Hovoří se o tzv. „Timers“ nebo „časových úsecích provozu“.

Jak vytvořit „Timer“:

- Otevřete nabídku a přejděte na .
- Zvolte Timer, který chcete nastavit (nebo .
- Nastavte hodiny spuštění, pak minuty spuštění.
- Nastavte hodiny zastavení, pak minuty zastavení.
- Vždy stiskněte tlačítko  pro uložení hodnot do paměti.
- Zařízení se na konci automaticky vrátí na nabídku .

 **Doporučení: kontrola řádně uložených „Timers“**

- Symbol se zobrazuje v pravém horním rohu LCD displeje na úvodní obrazovce, pokud byl zadán platný program.

Jak odstranit „Timer“:

- Otevřete nabídku a přejděte na .
- Zvolte , pak stiskněte . Na obrazovce se zobrazí zpráva potvrzující smazání.

3.3.3 Nabídka diagnostiky

Zařízení Hydroxinator® vás automaticky upozorní prostřednictvím chybových zpráv zobrazených na displeji v případě problému. Pro snazší pochopení těchto zpráv je zařízení vybaveno nabídkou nápovědy pro diagnostiku, která uvádí význam a kroky pro řešení problémů.

- Otevřete nabídku a přejděte na .
- Zvolte chybovou zprávu.
- Automaticky se pak zobrazí určitý počet navrhaných řešení, jež nabídnou objasnění dalšího postupu. Po automatickém zobrazení se přístroj automaticky vrátí na nabídku .

3.3.4 Nabídka vnějšího ovladače (domácí systémy)

 • **Nastavení typu domácího systému se musí provést před aktivací připojení (vnější ovladač vypnutý, viz odst. „2.5.3 Připojení k vnějšímu ovladači (domácí systémy)“).**

Hydroxinator® je standardně nastaven pro připojení k domácímu systému Zodiac® AquaLink® TRI.

- Otevřete nabídku a přejděte na .
- Zvolte verzi vnějšího ovladače.
- Pro uložení do paměti stiskněte .
- Zařízení Hydroxinator® se pak automaticky vrátí do hlavní nabídky.
- Zapněte automatizační systém a počkejte, až se vpravo na úvodní obrazovce zařízení Hydroxinator® objeví , což znamená úspěšné spojení.

3.3.5 Nabídka jazyků

Zařízení Hydroxinator® je nastaveno se zobrazením ve francouzštině. K dispozici je sedm jazyků: angličtina, francouzština, španělština, němčina, italština, holandština a afrikánština).

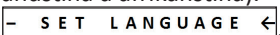
- Otevřete nabídku a přejděte na .
- Zvolte požadovaný jazyk.

- Pro uložení do paměti stiskněte .
- Přístroj se pak automaticky vrátí do hlavní nabídky.

➤ 3.4 | Spuštění úpravy

3.4.1 Přidání minerálů



- Před uvedením zařízení Hydroxinator® do provozu je důležité přidat minerály podle níže uvedeného postupu.
- Přidání minerálů je nutno provést v bazénu s novou vodou (pouze kohoutkovou vodou, voda ze studny je zakázána). V případě instalace do stávajícího bazénu je nutno bazén předem vypustit a naplnit novou vodou (při vypouštění postupujte podle pokynů výrobce bazénu).
- Filtrace musí být v provozu při přidávání minerálů.
- Vždy pytle zcela vysypte, nenechávejte pytle s minerály otevřené (hrozí navlhnutí).

Kvalita minerálů MagnaPool™ nutná pro správný chod systému de 4 g/L (= 4 kg/m³, 4000 ppm nebo 0,4 %), proto je třeba přidat 5 kg/m³ (neboť minerály obsahují málo vody).

Objem bazénu (m ³)	20	30	40	45	50	55	60	65	70	80	90
Počet kg k přidání	100	150	200	225	250	275	300	325	350	400	450

- Přidejte minerály tak, že je rozsypete přímo z pytlů stejnoměrně po obvodu bazénu. Poslední připravený pytel nechte stranou.
- Zapněte filtraci a zařízení Hydroxinator® a zkontrolujte, zda je nastaveno na režim „Boost“ (viz odst. „3.2.1 Režim „Boost““).
- Sypejte postupně obsah posledního pytle, který jste prve nechali stranou, přímo před jeden ze skimmerů, což bude mít za následek „booster“ (podporu) spuštění zařízení Hydroxinator®.
- Nechte filtraci v nuceném režimu po dobu 24 hodin, pak vraťte do běžného denního provozu.

3.4.2 Aktivace úpravy

Tento speciální systém čištění používá hořčík, je tedy důležité pochopit následující kroky.

- Po vysypání minerálů do vody v bazénu, bude voda mírně mléčná a na hladině se může vyskytnout neškodná pěna. To je zcela normální a dokazuje to úvodní působení hydroxinace hořčíku přítomného v minerálech.
- Za 7 až 10 dní po přidání minerálů bude voda dokonale křišťálová a vy si užijete bezkonkurenční čistoty a pohodlného koupání.
- Případně bude potřeba provést krátké zpětné promývání filtru (= backwash), aby se odstranily případné nečistoty vzniklé při instalaci zařízení. Viz ukazatel tlaku filtru a návod k jeho použití.



Doporučení: zpracování minerálů

- Tento mírně mléčný vzhled s případnou neškodnou pěnou na hladině může trvat několik dní podle typu bazénu a použitých denních cyklů filtrace (při této fázi aktivace nechte filtraci v provozu nejlépe alespoň 12 hodin denně).
- V zájmu snazší aktivace úpravy se doporučuje se po tuto krátkou dobu nekoupat.
- Čisticí roboty mohou mít rovněž potíže stoupat po stěnách bazénu. Používejte je tedy raději v režimu „pouze dno“, jsou-li jím vybaveny. Obnoví svůj provoz, jakmile bude voda opět křišťálově čistá.



4 Údržba

4.1 I Zazimování

Zařízení Hydroxinator® je vybaveno ochranným systémem, který omezuje výrobu dezinfekce v případě špatných provozních podmínek, jako je příliš studená voda (zima) nebo nedostatek soli.

- Aktivní zazimování = filtrace je v provozu i v zimě: při teplotě pod 10 °C doporučujeme přístroj vypnout. Nad touto hodnotou jej můžete nechat v provozu.
- Pasivní zazimování = nižší hladina vody a vyprázdněné potrubí: nechte elektrodu v suchu v buňce s otevřenými izolačními ventily.

4.2 I Čištění elektrody

- Vypněte zařízení Hydroxinator® a filtraci, uzavřete izolační ventily, sejměte ochranný kryt a odpojte napájecí kabel buňky.
- Odšroubujte upínací kroužek a sejměte elektrodu z trupu buňky. Kroužek je vroubkovaný, což umožňuje použít páku v případě možného zablokování. Umístěte elektrodu do čistícího roztoku, ale neponořujte spojovací svorky.
- Nechte čistící roztok, ať rozpustí vápenité usazeniny, po dobu 15 minut. Čistící roztok zlikvidujte v autorizovaném obecním sběrném dvoře, nikdy jej nelijte do odpadu nebo do svodu dešťové vody.
- Elektrodu opláchněte v čisté vodě a vraťte ji do trupu buňky (přítomnost pojistky pro správné nasazení).
- Našroubujte upínací kroužek, znovu zapojte kabel buňky a vraťte zpět ochranný kryt. Znovu otevřete izolační ventily, pak znovu zapněte filtraci a zařízení Hydroxinator®.

CS

Doporučení: vyčištění elektrody

- Přístroj je vybaven inteligentním systémem převrácení polarity určeným k prevenci zanesení destiček elektrody vodním kamenem. Přesto může být nezbytné provést čištění v oblastech, kde je voda velmi vápenitá (tzv. „tvrdá“ voda).
- Pokud nepoužíváte běžně dostupný čistící roztok, můžete si jej sami vyrobit, když smícháte 1 objemový díl kyseliny chlorovodíkové s 9 díly vody (pozor: vždy lijte kyselinu do vody, nikoli naopak, a použijte vhodné prostředky osobní ochrany!).





- V případě příliš vysoké tvrdosti vody (velmi vápenitá voda, TH > 40 °f nebo 400 ppm) je možné upravit čas cyklů přepnutí polarity zařízení Hydroxinator® tak, aby se zvýšil samočisticí účinek elektrody. Pokud je to váš případ, obraťte se na prodejce (odborný přístup).



5 Řešení problémů



- Dříve, než budete kontaktovat svého prodejce v případě nefunkčnosti, proveďte laskavě jednoduché kontroly s využitím následujících tabulek.
- Pokud problém přetrvává, kontaktujte vašeho prodejce.
- : Činnosti vyhrazené pro kvalifikovaného technika

Zpráva	Možné příčiny	Řešení
<div style="border: 1px solid black; padding: 2px; text-align: center;">CHECK MINERALS</div>  + MINERALS svítí	<ul style="list-style-type: none"> • Chybí minerály (< 4g/L) kvůli únikům vody nebo naředění (promývání filtru, obnova vody, srážky, únik...). • Příliš studená voda v bazénu (< 18 °C, proměnlivá). 	<ul style="list-style-type: none"> • Přidejte do bazénu minerály, aby hodnota zůstala na úrovni 4 g/l. Pokud neznáte obsah minerálů nebo postup jeho testování, poraďte se s prodejcem. • Jednoduchý signál omezení výroby v případě studené vody. Snižte výrobu dezinfekce nebo přidejte minerály, čímž stav nahradíte.
<div style="border: 1px solid black; padding: 2px; text-align: center;">CHECK CELL</div>	<ul style="list-style-type: none"> • Příliš vysoká tvrdost vody (TH). • Zvýšené stáří elektrody. • Buňka zanesená vodním kamenem. 	<ul style="list-style-type: none"> • Vyčistěte a/nebo zkontrolujte systém filtrace (čerpadlo a filtr). • Zkontrolujte tvrdost vody (TH) a přidejte podle potřeby vápenité komplexotvorné činidlo (Calci-). • Vyměňte elektrodu. • Vyčistěte buňku.
<div style="border: 1px solid black; padding: 2px; text-align: center;">CLEANING</div>	<ul style="list-style-type: none"> • Tento samočisticí cyklus je automatický; tato zpráva není chybový kód, ale prostá informace 	<ul style="list-style-type: none"> • Počkejte asi 10 minut a výroba chloru se automaticky obnoví na předem zvoleném nastavení
<div style="border: 1px solid black; padding: 2px; text-align: center;">OUTPUT FAULT</div>	<ul style="list-style-type: none"> • Napájecí kabel buňky je odpojen nebo špatně zapojen • Vnitřní elektronický problém řídicí skříně po vnějším elektrickém incidentu 	<ul style="list-style-type: none"> • Vypněte přístroj (tlačítko) a odpojte elektrické napájení řídicí skříně, zkontrolujte pak správné zapojení všech kabelů (hlavní napájení, buňka...)
<div style="border: 1px solid black; padding: 2px; text-align: center;">NO FLOW !</div> +	<ul style="list-style-type: none"> • Porucha filtračního čerpadla • Zanesení filtru a/nebo skimmeru(ů) • Ventil(y) by-pass uzavřen(y) • Ovladač průtoku a/nebo buňka jsou odpojené nebo vadné 	<ul style="list-style-type: none"> • Zkontrolujte čerpadlo, filtr, skimmer(y) a ventily by-pass. Podle potřeby je vyčistěte • Zkontrolujte zapojení kabelů (buňka a ovladač průtoku) • Zkontrolujte správnou funkci ovladače průtoku (podle potřeby jej vyměňte)
<div style="border: 1px solid black; padding: 2px; text-align: center;">CHECK PUMP !</div>  + FLOW svítí		
Zprávy se zobrazují střídavě každé 3 minuty.		

Pokud problém přetrvává, kontaktujte vašeho prodejce.

Doporučení: vymazávání zpráv



Chcete-li zrušit chybové zprávy CHECK CELL a OUTPUT FAULT, stiskněte na 3 nebo 4 sekundy, když se zobrazí . Ostatní kódy jsou jen informační zprávy, které zmizí samy, jakmile se provozní podmínky vrátí do optimálního stavu.

Votre revendeur
Your retailer

Modèle appareil
Appliance model

Numéro de série
Serial number

Trouvez plus d'informations et enregistrez votre produit sur
More informations and register you product on

www.zodiac-poolcare.com

