



# **Dehumidifier User Manual**

**(For the series of DH60~DH120)**



# Content

I.	Please read immediately .....	1
II.	Application .....	2
III.	Features.....	2
IV.	Technical Parameters .....	3
V.	Overall Dimension.....	4
VI.	Installation Guide.....	5
VII.	LCD Controller Operation .....	8
VIII.	Test running .....	11
IX.	Precautions.....	11
X.	Repair and maintenance.....	13
XI.	General Troubleshooting .....	13
XII.	Fault display .....	14
	Appendix 1: Installation of Heating Element(Optional).....	15
	Appendix 2: Advanced application of inner parameter.....	18

## **I. Please read immediately**

### **Attention!**

- A. This machine is an ordinary Dehumidifier and can never be used for regulating other combustible gas and stale air.
- B. The main power switch should be installed out of the reach of children to avoid dangers caused by their playing with the switch.
- C. If it is necessary to remove the machine shell during repair and maintenance, please make sure that power has been cut off.

### **Notice for Use**

- A. The repair and maintenance must be conducted by qualified and professional mechanics. The power supply circuit must be in line with the local standards and please read instructions carefully.
- B. Set appropriate humidity levels to create a comfortable environment.
- C. Dust gauze must be cleaned regularly.
- D. Please don't place objects close to the air inlet or outlet which may block the airflows.
- E. If the electricity fails during the usage, this device will start automatically after the power restoration.
- F. Don't put hands, sticks or other objects into the air inlet and outlet. Don't dismantle the running fans of the dust gauze.
- G. If any abnormal situation appears, such as strange noises, smell, smoke, electric leakage, etc., electricity should be cut off immediately and the local dealers should be contacted. Don't repair the machine by yourself.
- H. The usage or storage of hair gel, paint, oil or other combustible gas or liquid near the device is forbidden, otherwise there might be fires.

## **II. Application**

1. Economically and efficiently dehumidify, providing you with cozy environment.
2. Users can decide the machine type by referring to the technical parameters and under the guidance of professional personnel. Dehumidifiers of this series have been adjusted to the best of its ability and they can work normally after the wiring and connection of the drainage tube by professional workers under the standards.

## **III. Features**

1. Efficient heat exchanger.
2. Sensitive and accurate computer controlling of humidity.
3. Environmental cooling medium R410A.
4. High-voltage, low-voltage and overheat protection system.
5. Ultra-low temperature automatic stop system.
6. Computer automatic defrosting.
7. High-quality compressor of world famous brands.
8. Convenient installation and easy operation.

#### IV. Technical Parameters

Mode Ref.	DH60	DH90	DH120
Capacity in (l/h) (Air 30°C, Humid 70% )	2.5	3.9	5.0
Heat Recovered (kW)	2.8	4.2	5.5
Electric Heating Optional (kw)	2.0	3.0	3.0
Rated Power (kW)	1	1.7	2
Rated Current (A)	4.58	7.83	9.15
Max Input Power (kW)	1.2	2.0	2.45
Max Input Current (A)	5.2	9.15	10.8
Power supply	220-240V/1Ph/50Hz		
Air flow (m <sup>3</sup> /h)	800	1000	1200
Net Dimension (mm)	855×242×848	1155×280×848	1155×280×848
Net Weight / Gross Weight (Kgs)	53/68	70/86	75/91

1. The rated current with electric heating will be 8.7A for DH60, 13A for DH90 & DH120.
2. Dehumidifying capacity refers to the dehumidifying volume when keeping the relative humidity at 30°C/70% .
3. Devices of this series can operate normally at the temperature of 5°C~38°C. Effects cannot be guaranteed if not within this range. Please notice under different working conditions, the technical parameters of the Dehumidifiers may vary.
4. Due to the technical advances, related parameters will have phase adjustments without additional notices. Please refer to the nameplate for more information.

## V. Overall Dimension

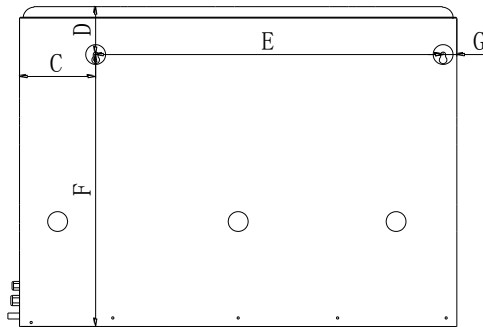
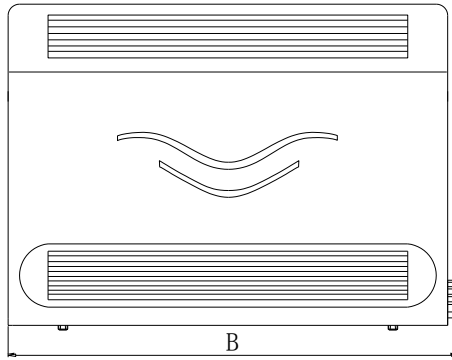
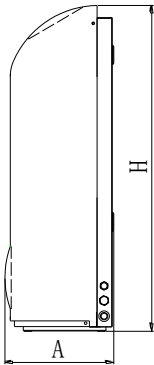

Size(mm) Name Model	A	B	C	D	E	F	G	H
DH60	286	886	200	126	613	718	36	860
DH90	286	1186	200	126	913	718	36	860
DH120	286	1186	200	126	913	718	36	860

*Note: Above is the dimension specification figure and is only for the reference of professional workers during installation and arrangement. Due to the continuous improvements, the products will have phase adjustments without additional notices.*

## VI. Installation Guide

### 1. Position:

- 1) The distance of dehumidifier must be over 2 meters from the swimming pool.

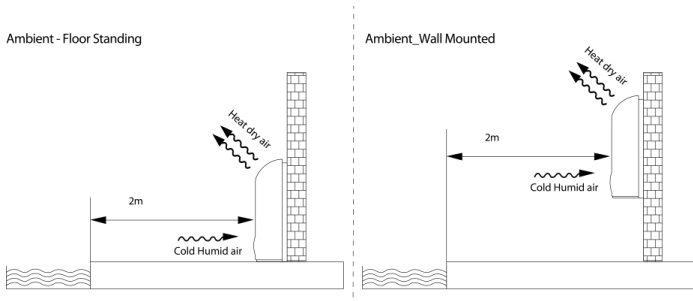

- 2) Make two holes in a strong wall and knock two explosion screws of  $\phi 12\text{mm}$ .
- 3) Hang the machine from the screws firmly through two circular holes on the back of the machine.
- 4) Connect the drainpipe.
- 5) Connect the signal lines and power line in accordance with the connection diagram.



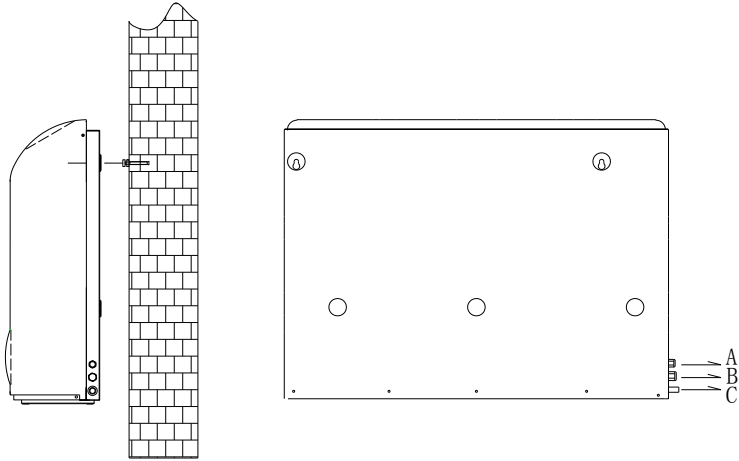

- A: signal line;
- B: power line;
- C: water outlet

**Note:** *The figure above is an example and the machine installation and arrangement is only for reference.*

## 2. Electrical wiring diagram

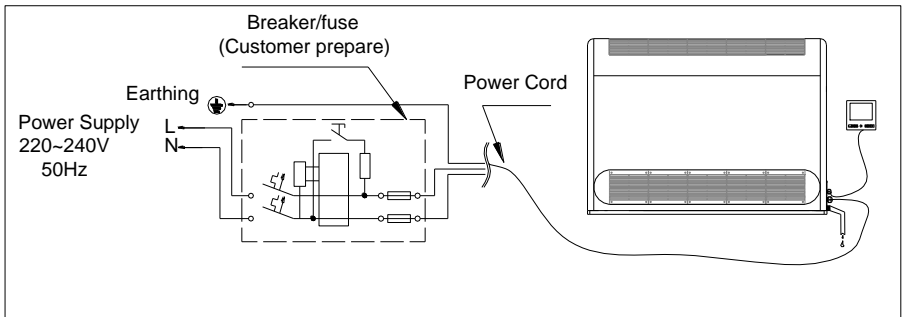

**Note:** *The Dehumidifier must have a good grounding.*

### 3. Selection of protective device and cable specification

Type		DH60	DH90	DH120
Leakage circuit breaker	Rated current A	20	30	32
	Rated residual Operating current mA	30	30	30
Fuse A		20	30	32
Power cable (mm <sup>2</sup> )		3×2.5	3×4	3×4
Signal line (mm <sup>2</sup> )		3×0.5	3×0.5	3×0.5

*Note: The data above is suitable for power lines shorter than 10 meters. For those longer than 10 meters, the wire diameters must be increased. The maximum length of signal line is 50 meters.*

### 4. Installation instructions and requirements

Dehumidifier must be installed by professional technicians and you as users cannot do the installation by yourselves, in case that it may cause harm to others and yourself or damage the machine.

#### A. Installation of machine

- 1) Dehumidifier should be installed in a place with good ventilation.
- 2) The bolt (M 12) must be used to fix the machine body during the installation. The machine can be fixed on the concrete foundation or support, with the concrete foundation being firm and the support being of great strength and anti-rust treatment.
- 3) Please notice that there will be condensate water coming out from classis during the operation. Connect the drain port to the drainage hole in classis and link the drainpipe to enable the smooth flowing-out of condensate water.

#### B. Electrical wiring installation

- 1) Use the special power supply and the supply voltage should be in

- line with the rated voltage of this product.
- 2) The Dehumidifier must have a good grounding.
  - 3) Wiring must be conducted by professional technicians in accordance with the standards of circuit diagram.
  - 4) According to related technical standards for electrical equipment specified by the nation users are located in, the electric leakage protection device must be well set (the residual operating current should be less than 30 mA).
  - 5) Power line and signal line arrangement should be tidy and reasonable without any interference. Given the environmental conditions (environmental temperature, direct sunlight, rainwater, grid voltage, cable length, etc.), the sectional area can be increased.
- C. When the wiring construction is finished, the power can be on if there are no faults after careful checking.

## VII. LCD Controller Operation

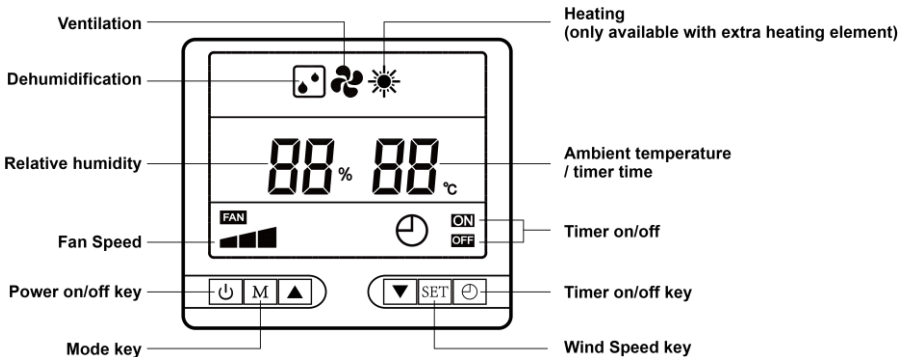

### 1. Display:

- a. The screen will display actual relative humidity (%) and ambient temperature (°C) when the machine is off.

- b. The screen will display following message when the machine is on.
1. Mode; 2. Actual relative humidity(%) and ambient temperature(°C);
  3. Fan speed and timer if set.

## 2. Setting:

### a. Mode setting

When the machine is on, press M key to switch the mode:

Dehumidifying mode: 

Ventilation mode: 

Heating mode:  (only available with extra heating element)



Dehumidifying and Heating: 

### b. Set Humidity (setting range: 30%—99%)

In the dehumidifying mode  no matter machine's on or off, every time you press button “▲” or “▼”, the set humidity will be increased or decreased by 1%. It'll flash for 8 seconds and then display the actual humidity again.

To check the set humidity, press ▲ or ▼ key under dehumidifying mode..



### c. Set Fan Speed:

When the machine's on and in ventilation mode , press “SET” to switch the speed from High speed  and low speed .



### d. Timer Setting:

#### ① Set timer



When the device is on, the off time can only be set as 1~12H. When the machine is off, the on time can only be set as 1~12H.

Press button “”: Start the timer setting and change the timer time through button “”and“”.





## ② Cancel the timer

Press  to have the time value flashing, then press button “”to cancel the timing and press “”to exit.





## e. Keypad lock setting

Press “”and “”simultaneously for three seconds, so as to open/close the keypad lock .

## f. Set Heating ( only available with extra heating element, the setting range is from 18°C to 32°C.)

Under heating mode , every time you press  or , the set temperature can be increased or decreased by 1°C.  
To check the set temperature, press  or  and it'll display the set temperature.

## g. Set Humidity& Heating ( only available with extra heating)

Under mode dehumidifying and heating , press  or  to reach the set humidity & temperature. Press“ ” to switch on humidity and temperature.

## **VIII. Test running**

### 1. Checking before usage

- A、 Check whether the whole machine is place on the ground vertically and be connected with drainpipes
- B、 Check whether the electrical wiring has been connected in accordance with the electrical wiring diagram and whether the earth wire has been linked reliably.
- C、 Check whether the power of host machine has been cut off.
- D、 Check whether the set humidity is appropriate.
- E、Ensure the air inlet and outlet of the Dehumidifier haven't been blocked.

### 2. Test run

- A、 Users should first switch on the power.
- B、 To protect the dehumidifier, the device has the start delay function. Every time when the machine is switched on, the draught fan starts first and then the compressors operate automatically one minute later.
- C、 After the dehumidifier start, check whether there is any strange noise along with the machine operation.

## **IX. Precautions**

### 1. The usage should notice that:

- A、 Please don't place any object close to the air inlet or outlet which may block the airflows. Otherwise, the efficiency may be reduced or the whole operation of the system may even stop.
- B、 Don't put hands, sticks or other objects into the air outlet of Dehumidifier. And don't dismantle the fan cover, otherwise the fan running at a high speed may cause harm to you.
- C、 If any abnormal situation appears, such as strange noises, smell, smoke, electric leakage, etc., electricity should be cut off immediately and the local dealers should be contacted. Don't repair the machine by yourself.
- D、 The usage or storage of hair gel, paint, oil or other combustible gas or

liquid near the device is forbidden, otherwise there might be fires.

- E、Drip-washing the machine directly with water is forbidden.
- F、Please don't stand on or lean against the machine.
- G、Please don't use it to preserve the artworks or academic materials or for other special purposes, otherwise the quality of restored objects might be reduced.
- H、This machine is only for indoor use. Please don't use it under the conditions with direct sunlight or wind and rain.

## 2. Safety rules

- A、The main power switch should be installed out of the reach of children to avoid dangers caused by their playing with the switch.
- B、If the electricity fails during the usage, this Dehumidifier will start automatically after the power restoration. Therefore, please switch off this machine. Otherwise there might be some accidents.
- C、Please cut off the main power in thunderstorm weather, or else the lightning may damage the machine.
- D、Please cut off the main power and drain water out of the machine if it is not used for a long time.

## X. Repair and maintenance

- 1、 Before examining and repairing the Dehumidifier, its power must be cut off.
- 2、 In seasons when this device is not used, please cut off its power and cover the machine body with plastic cloth so as to avoid the dust.
- 3、 When the machine is washed, the domestic neutral detergent or clear water is recommended and the volatile oil, gasoline, diluent agent or polishing power for washing is forbidden.
- 4、 Regularly checking if the bolts has become loose, if the wires have been worn or if the connections are firm.

## XI. General Troubleshooting

<b>fault</b>	<b>Cause</b>	<b>Handling method</b>
<b>Not operating</b>	Power cut	Waiting for power restoration
	Power switch not on	Switch on the power
	Fuse burnt out	Check the problem and replace the fuse
	Leakage circuit breaker being off	Check the problem and switch on the leakage circuit breaker
If the problems above cannot be solved, please contact professional workers and inform them of the product type and details about faults.		

***Attention! Never dismantle the machine and repair it by yourself so as to avoid any danger.***



## XII. Fault display

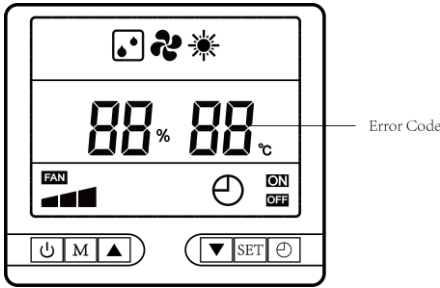

Protection/fault	wired controller display
Room temperature sensor fault	E1
Coil temperature sensor fault	E2
Humidity sensor fault	E3
Outlet temperature sensor fault	EF
Return gas temperature sensor fault	EH
High-pressure protection	E4
Low-pressure protection	E5
Air outlet overheat protection	E7
Communication fault	EE
Overheat Protection (only available with heating element)	EC

## Appendix 1: Installation of Heating Element(Optional)

### Warning:

The heating element of dehumidifier must be installed and trial by qualified electrician.

### A、 Heating element's break down

1) Heating Element: 1pc

2). Screws: 4pcs

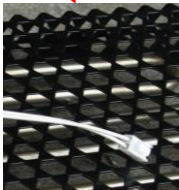

Bottom strip

Signal cable

Power cord

### B、 Steps

- 1、 Turn off the machine and shut off the power. Use a Phillips screwdriver to takeoff the 8pcs screws from the side panels. Dismantle the front panel;
- 2、 Take off the 2pcs screws on the left side of electric element, take off the bottom strip.

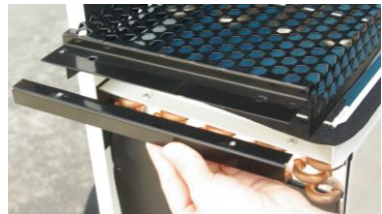

3、 Put the heating element on the top of the dehumidifier, make sure the four holes of heating element in the right position against the four holes of top panel.

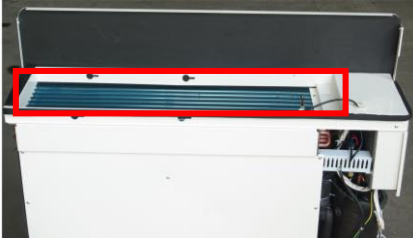

4、 Use a Phillips screwdriver to fix the two screws on the right side.

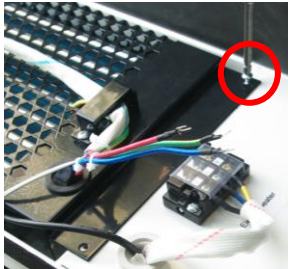

5、 Install the bottom strip back and fix the two screws in the left side.

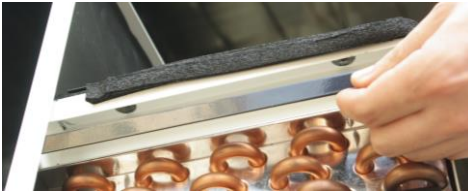

6、 Open the cover of electric box, and drill the signal cable & power cord through the holes and pull it to the electric box.

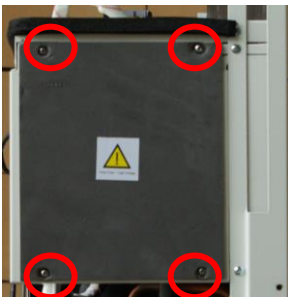

7、Unpin the wire of P4 port in PC board, and plug the signal cable to it.

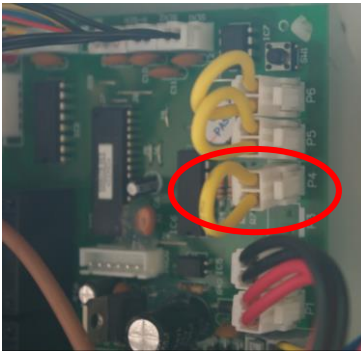

8、Connect the power cord of heating element as bellowed chart.

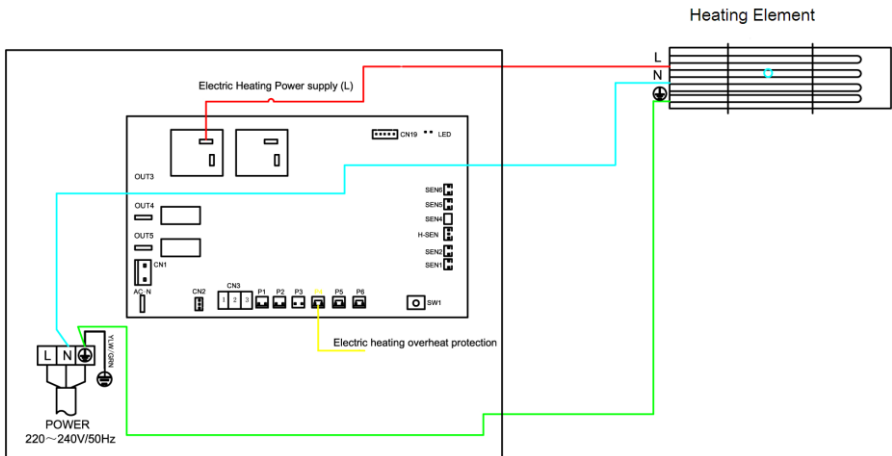

9、Install the electric box cover and dehumidifier's front panel back.

10、After adding the heating element, please refer to Appendix 2 Advanced application of inner parameter and reset the code C1's value to 1 ( the default

value of C1 is 0).

## Appendix 2: Advanced application of inner parameter

### Warning:

**Non-professional is not recommended to avoid error by incorrect operation.**

### Inner parameter's checking & setting:

Press button “SET” for three seconds and enter the menu of parameter checking & setting.

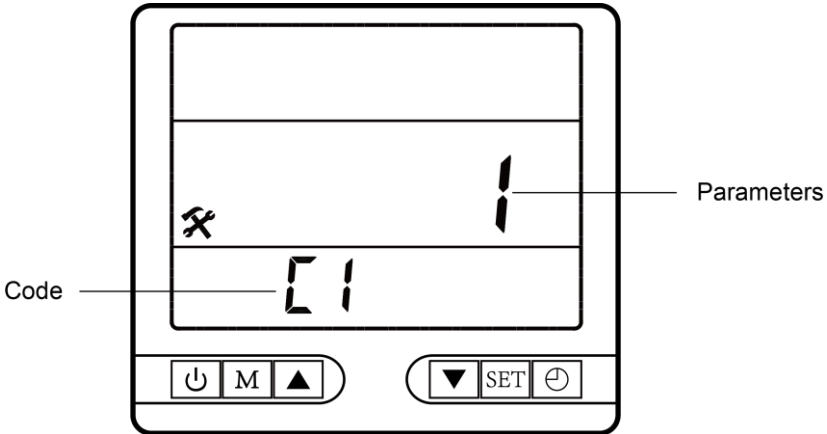

The smaller 8 displays codes and the bigger 8 displays the relative parameters.

### A. To check the inner parameters:

When machine's on, press button “Set” for 3 seconds. And then press button “▲” and “▼” to check the code and relative parameter.

### B. To set the inner parameters:

When machine's off, press button “Set” for 3 seconds; Press “▲” and “▼” to check each code & parameter, press “Set” and the code will flash, you can press “▲” and “▼” to reset the parameter value. After, press

“Set” to confirm. And press” ” or “” to exit.

**The parameter table is as follows:**

N O.	Parameter code	Parameter meaning	Parameter specification	Default value
1	C1	Heating or not	0 no/1 yes	0
2	C2	Coil temperature	-20°C~99°C	Measured value
3	C3	Humidity compensation	-5% ~ 5%	0%
4	C4	Defrosting cycle	20Min~90Min	40Min
5	C5	Defrosting starting temperature	-10°C~10°C	-1°C
6	C6	Defrosting closing temperature	0°C~15°C	8°C
7	C7	Maximum defrosting time	2Min~12Min	8Min
8	C8	Working state of draught fan	0 reaching the set value and the fan stops/ 1 reaching the set value and the fan operates with low wind	1
9	C9	Air outlet temperature	-20°C~99°C	Measured value
10	CA	Return gas temperature	-20°C~99°C	Measured value
11	Cb	EXV step number	100~500P	Measured value
12	CC	Target superheat degree	-20°C~20°C	5°C

**Notes:**

Revision 12-2013





# **Uživatelská příručka pro odvlhčovač**

**(pro řadu DH60~DH120)**



# Obsah

I.	Nejdříve si prosím přečtěte .....	1
II.	Používání .....	2
III.	Vlastnosti .....	2
IV.	Technické parametry.....	3
V.	Celkové rozměry.....	4
VI.	Průvodce instalací.....	5
VII.	Provoz kontroléru LCD .....	8
VIII.	Zkušební provoz .....	11
IX.	Bezpečnostní opatření.....	11
X.	Oprava a údržba.....	12
XI.	Všeobecná lokalizace a odstraňování poruch .....	13
XII.	Zobrazení poruch.....	<b>Chyba! Záložka není definována.</b>
Příloha 1:	Instalace topného prvku (volitelně).....	15
Příloha 2:	Pokročilé použití vnitřního parametru.....	18

## **I. Nejdříve si prosím přečtěte**

### **Pozor!**

- A. Tento přístroj je běžným odvlhčovačem a nelze jej používat k práci s obsahem hořlavých plynů nebo chemikáliemi bohatého vzduchu.
- B. Hlavní vypínač by měl být instalován mimo dosah dětí, aby si s vypínačem nehrály a nedošlo k poranění.
- C. Pokud je nutné sejmout kryt přístroje během opravy nebo údržby, je nezbytné jej vypnout od zdroje elektřiny.

### **Upozornění pro používání**

- A. Opravy a údržbu musí provádět kvalifikovaný a odborně zdatný mechanik. Přívod elektrické energie musí splňovat všechny místní normy. Pečlivě si prosím prostudujte pokyny.
- B. Nastavte přístroj na vhodnou úroveň vlhkosti tak, aby se vytvořilo příjemné prostředí.
- C. Filtr vzduchu je nutné pravidelně čistit.
- D. Nepokládejte prosím předměty poblíž sání nebo výstupu vzduchu, aby nedošlo k zablokování proudění.
- E. Pokud dojde během provozu k výpadku elektřiny, toto zařízení začne po obnovení přívodu energie opět automaticky pracovat.
- F. Nestrkejte prsty, ani jiné předměty do sání nebo výstupu vzduchu. Nevyjímejte filtr vzduchu při běžícím ventilátoru.
- G. Pokud se objeví něco neobvyklého, jako jsou například neobvyklé zvuky, zápach, kouř, je nutné okamžitě přístroj odpojit od zdroje energie a kontaktovat Vašeho prodejce. Neprovádějte opravu stroje vlastními silami.
- H. Používání nebo skladování barvy, olejů nebo jiných hořlavých látek nebo tekutin vedle zařízení je zakázáno z důvodu prevence vzniku požáru.

## **II. Používání**

1. Jde o úsporný a účinný odvlhčovač, který vám zajistí příjemné prostředí.
2. Uživatelé se mohou pod vedením odborného personálu rozhodnout o typu přístroje s odkazem na technické parametry. Odvlhčovače této řady byly přizpůsobeny tak, aby podávaly co nejlepší výkon, a mohou pracovat ihned poté, co odborník provede jejich elektrické zapojení a napojení na odvodňovací potrubí v souladu s předpisy.

## **III. Vlastnosti**

- I. Účinný výparník a kondenzátor
- II. Citlivý a přesný hygrostat řídící vlhkost
- III. Ekologické chladicí médium R410A
- IV. Systém ochrany proti vysokému napětí, nízkému napětí a přehřátí
- V. Systém automatického zastavení při velmi nízké teplotě
- VI. Automatické odmrazování řízené počítačem
- VII. Špičkový procesor světově proslulých značek
- VIII. Pohodlná instalace a snadné ovládání

#### IV. Technické parametry

Model	DH60	DH90	DH120
Výkon v (l/hod) (vzduch 30°C, vlhkost 70%)	2,5	3,9	5,0
Zbytkové teplo (kW)	2,8	4,2	5,5
Elektrický ohřev, volitelný (kW)	2,0	3,0	3,0
Jmenovitý výkon (kW)	1	1,7	2
Jmenovitý proud (A)	4,58	7,83	9,15
Max příkon (kW)	1,2	2,0	2,45
Max vstupní proud (A)	5,2	9,15	10,8
Napájení	220-240V/1Ph/50Hz		
Průtok vzduchu (m <sup>3</sup> /h)	800	1000	1200
Čisté rozměry (mm)	855×242×848	1155×280×848	1155×280×848
Čistá hmotnost / hrubá hmotnost (kg)	53/68	70/86	75/91

1. Jmenovitý proud s elektrickým ohřevem je 8,7 A pro DH60, 13 A pro DH90 a DH120.
2. Výkon odvlhčování odpovídá objemu kondenzátu při teplotě a relativní vlhkosti 30°C/70% .
3. Zařízení této řady mohou běžně fungovat při teplotách od 5°C~38°C. Pokud je teplota mimo tento rámec, nelze účinek zcela zaručit. Uvědomte si prosím, že za různých provozních podmínek se technické parametry odvlhčovačů mohou lišit.
4. Díky technickému pokroku může u daných parametrů probíhat vylepšení bez oznámení. Více informací získáte ze štítku přístroje.

## V. Celkové rozměry

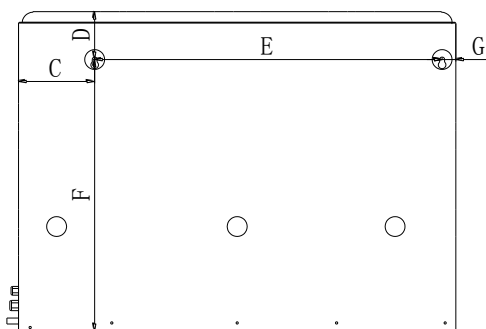
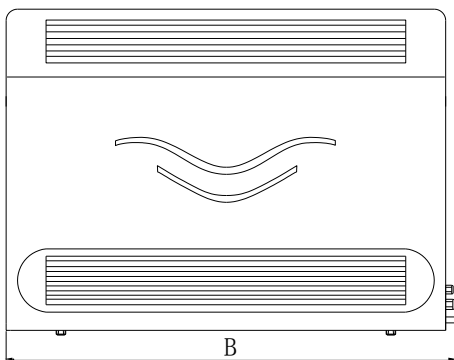
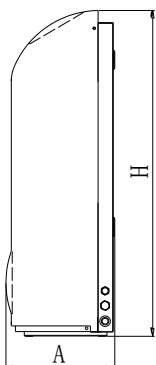

Rozměr(mm) \ Model \ NÁZEV	A	B	C	D	E	F	G	H
DH60	286	886	200	126	613	718	36	860
DH90	286	1186	200	126	913	718	36	860
DH120	286	1186	200	126	913	718	36	860

**Poznámky:** *Výše uvedená rozměrová specifikace je uvedena pouze pro kvalifikovaný personál během instalace a přípravy. Kvůli průběžnému zlepšování přístroje mohou být parametry upravovány bez dalšího upozornění.*

## VI. Průvodce instalací

### 1. Pozice:

- 1) Vzdálenost odvlhčovače musí být nejméně 2 metry od bazénu.

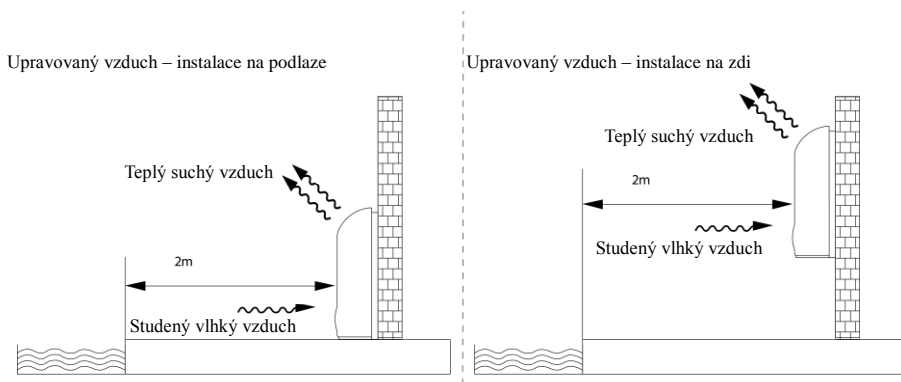

- 2) Vyvrtejte dva otvory o  $\text{Ø}12\text{mm}$  do silné zdi a zašroubujte vruty do hmoždinek.
- 3) Zavěste přístroj na šrouby tak, že jej zaháknete pomocí dvou okrouhlých otvorů na zadní straně přístroje.
- 4) Připojte vypouštěcí potrubí.
- 5) Připojte ovládací kabel a napájení v souladu se schématem zapojení.



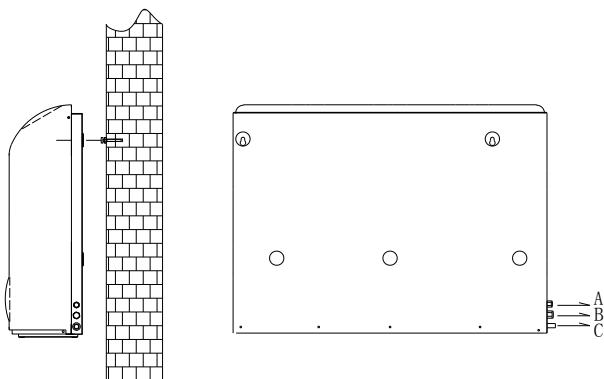

- A: ovládací kabel
- B: přívod 230ACV
- C: kondenzát

**Poznámka: Obrázek uvedený výše je pouze příklad, instalace a uspořádání přístroje je zde naznačeno pouze jako možnost.**

## 2. Schéma elektrického zapojení

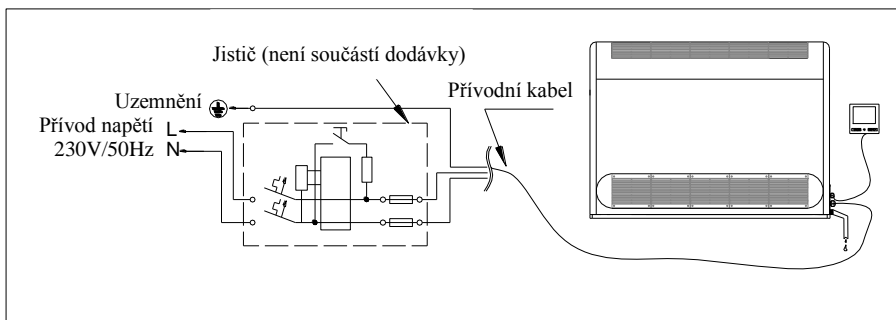

**Poznámka: Odvlhčovač musí mít kvalitní uzemnění. Odvlhčovač a jeho jištění musí být instalovány za proudovým chráničem**

### 3. Výběr ochrany zařízení a průřezu kabelů

Typ		DH60	DH90	DH120
Jištění	Jmenovitý proud (A)	20	30	32
	Jmenovitý zbytkový proud (mA)	30	30	30
Jistič charakteristiky D (A)		20	30	32
Silový kabel (mm <sup>2</sup> )		3×2,5	3×4	3×4
Ovládací kabel (mm <sup>2</sup> )		3×0,5	3×0,5	3×0,5

*Poznámka: Výše uvedené údaje jsou vhodné pro elektrická vedení kratší než 10 metrů. Pro vedení delší než 10 metrů je nutné mít větší průřez vodiče. Maximální délka signálního vedení je 50 metrů.*

### 4. Pokyny a požadavky instalace

Instalaci odvlhčovače musí provést kvalifikovaný technik. Uživatelé nesmějí provádět instalaci sami, hrozí úraz, zranění, nebo poškození stroje.

#### A. Instalace přístroje

1. Odvlhčovač by měl být instalován v prostorách, kde je zajištěno dobré odvětrávání.
2. K upevnění těla přístroje je nutné při instalaci použít šroub M12, nebo vrut Ø12mm. Přístroj je možné upevnit na betonový základ nebo na stojan. Betonový základ musí být stabilní a stojan musí mít antikoroziční úpravu.
3. Nezapomeňte prosím, že ze spodní části přístroje bude během provozu odtékat zkondenzovaná voda. Připojte odvodňovací hadici k výpustnímu otvoru a připojte vypouštěcí potrubí tak, aby zkondenzovaná voda mohla volně vytékat.

## B. Instalace elektrického zapojení

1. Použijte specifický přívodní kabel. Napájecí napětí musí být v souladu se jmenovitým napětím tohoto výrobku.
2. Odvlhčovač musí mít kvalitní uzemnění.
3. Zapojení musí provést kvalifikovaný technik v souladu se standardním schématem zapojení.
4. Podle souvisejících technických norem pro elektrická zařízení ve státi, kde je zařízení umístěno, je nutné dobře nastavit elektrickou ochranu před svodovým napětím (Jmenovitý zbytkový proud je 30 mA).
5. Uspořádání napájecího a signálního vedení by mělo být účelné a vhodně uspořádané, aby nedocházelo k rušení. Vzhledem k podmínkám okolí (okolní teplota, přímý sluneční svit, déšť, délka kabelu, apod.)

C. Po dokončení zapojení a pečlivé kontrole provedení zda lze přístroj zapnout.

## VII. Ovládací LCD panel

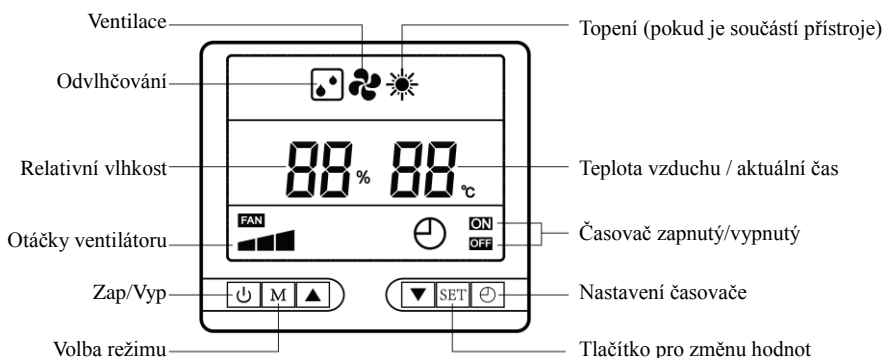

## 1. Displej:

- a. Když je přístroj vypnutý, bude obrazovka zobrazovat aktuální relativní vlhkost (%) a okolní teplotu (°C).
- b. Po zapnutí přístroje zobrazuje displej: 1. Režim; 2. Aktuální relativní vlhkost (%) a okolní teplotu(°C); 3. Rychlost ventilátoru a časovač, pokud je zapnutý.

## 2. Nastavení:

### a. Nastavení režimu

Při zapnutém přístroji stiskněte klávesu M pro přepínání režimů:

Režim odvlhčování: 

Režim ventilace: 

Režim ohřevu:  (pouze pokud je součástí)

Odvlhčování a ohřev: 

### b. Nastavení vlhkosti (rozsah nastavení 30 - 99%)

V režimu odvlhčování , ať již je přístroj zapnutý nebo vypnutý, se vždy po stisknutí tlačítek ▲ nebo ▼ nastavená vlhkost zvýší nebo sníží o 1%. Na 8 vteřin se rozblíká a potom opět zobrazí aktuální vlhkost.

Pro kontrolu nastavené vlhkosti stiskněte klávesu ▲ nebo ▼ v režimu odvlhčování.

### c. Nastavení rychlosti ventilátoru:



Když je přístroj spuštěný, stiskněte v režimu ventilace  tlačítko SET pro

přepnutí rychlosti z vysoké  na nízkou  .



#### d. Nastavení časovače:

##### ③ Nastavení časovače

ať je zařízení zapnuté nebo vypnuté, lze nastavit 0-24h.

Stiskněte tlačítko  : Zahajte nastavení časovače a měňte čas nastavení prostřednictvím tlačítek  a  .

##### ④ Zrušení časovače



Stiskněte  , aby začala blikat časová hodnota a potom stiskněte tlačítko  pro zrušení načasování. Po stisknutí  opustíte režim.



#### e. Nastavení zámku klávesnice

Na 5 vteřin stiskněte současně klávesy  a  . Tím otevřete nebo uzavřete

zámek klávesnice  .

#### f. Nastavení ohřevu (je-li součástí zařízení, lze nastavit od 18°C do 32°C.)

V režimu ohřevu  se vždy po stisknutí tlačítek  nebo  nastavená teplota zvýší nebo sníží o 1°C.

Pro kontrolu nastavené teploty se po stisknutí  nebo  zobrazí nastavená teplota.

#### g. Nastavení vlhkosti a ohřevu (k dispozici pouze s dodatečným ohřevem)

V režimu odvlhčování a ohřevu   stiskněte  nebo  pro dosažení nastavené vlhkosti a teploty. Stiskněte  pro přepnutí na vlhkost a teplotu.

## **VIII. Zkušební provoz**

1. Před použitím
  - A、zkontrolujte, zda je přístroj umístěný na zemi svisle a napojen na odvodňovací potrubí;
  - B、zkontrolujte, zda bylo elektrické zapojení provedeno v souladu se schématem zapojení a zda je spolehlivě provedeno uzemnění;
  - C、Odpojte zařízení od elektrického napájení. Je-li odvlhčovač připojen k externímu ovládacímu zařízení, přesvědčte se, že je na tomto zařízení vypnut;
  - D、zkontrolujte, zda je vlhkost vhodně nastavená.
  - E、zajistěte, aby přívod a odvod vzduchu odvlhčovače nebyl zablokován.
  
2. Zkušební provoz
  - A、Zapněte napájení.
  - B、Z důvodu ochrany odvlhčovače má zařízení funkci opožděného startu. Při každém zapnutí se nejdříve spustí sací ventilátor a poté o minutu později začnou automaticky pracovat kompresory.
  - C、Po spuštění odvlhčovače se přesvědčte, zda se při provozu přístroje neozývají neočekávané zvuky.

## **IX. Bezpečnostní opatření**

1. Uživatel:
  - A、nesmí blokovat přívod nebo ústí vzduchu žádnými předměty, které by mohly blokovat proudění. Jinak by mohlo dojít ke snížení účinnosti, nebo poškození přístroje
  
  - B、nesmí rukama ani jinými předměty blokovat ústí vzduchu odvlhčovače. A nikdy nesundávejte kryt ventilátoru, hrozí úraz, nebo zranění.
  - C、Pokud se objeví nečekané jevy, jako jsou neobvyklé zvuky, zápach, unikající voda, je nutné okamžitě přístroj odpojit od zdroje elektrické energie a kontaktovat Vašeho prodejce. Neprovádějte opravu stroje

vlastními silami

- D、 Používání nebo skladování barev, olejů nebo jiných hořlavých látek vedle zařízení je zakázáno z důvodu prevence vzniku požáru.
  - E、 Nestříkejte na přístroj vodu.
  - F、 Nestoupejte na přístroj, ani se o něj neopírejte.
  - G、 Nepoužívejte přístroj k ochraně uměleckých děl nebo akademických materiálů, ani pro další speciální účely, protože by se kvalita restaurovaných objektů mohla snížit.
  - H、 Tento přístroj je určen pouze pro použití ve vnitřních prostorech. Nepoužívejte jej prosím v podmínkách přímého slunečního svitu, ve větru nebo na dešti.
2. Bezpečnostní pravidla
- A、 Vypínač hlavního přívodu musí být instalován mimo dosah dětí, aby nedošlo k ohrožení, nebo poranění.
  - B、 Pokud během používání dojde k výpadku dodávky elektrické energie, tento odvlhčovač se automaticky spustí ihned poté, co dojde k obnovení napájení. Proto tedy přístroj vypněte. Jinak by mohlo dojít k úrazu.
  - C、 Vypněte prosím přístroj z hlavního zdroje během bouřky, blesk může přístroj poškodit.
  - D、 Pokud přístroje nebudete na delší dobu používat, vypněte jej ze zdroje a vypusťte z něj vodu.

## **X. Oprava a údržba**

- 1、 Před údržbou nebo opravou odvlhčovače vypněte přístroj ze zdroje energie.
- 2、 V sezóně, kdy se přístroj nepoužívá, jej vypněte ze zdroje a přikryjte

- plastovým obalem tak, aby se na přístroj neprášilo.
3. Přístroj doporučujeme čistit pouze neutrálním čisticím prostředkem nebo čistou vodou. Nepoužívejte těkavé látky, oleje, benzín, rozpouštědla nebo leštící prášek.
  4. Pravidelně kontrolujte, zda nejsou uvolněné šrouby, prohlédněte vodiče, zda nejsou poničené izolace a zda jsou spojení pevná.

## **XI. Všeobecná lokalizace a odstraňování poruch**

<b>Porucha</b>	<b>Příčina</b>	<b>Způsob řešení</b>
<b>Nefunguje</b>	Výpadek energie	Vyčkejte pro obnovení dodávky energie
	Nezapnutý jistič	Zapněte jistič
	Vyhořelá pojistka	Zkontrolujte problém a pojistku vyměňte
	Vypnutý proudový chránič	Zkontrolujte problém a chránič zapněte
Pokud problém nelze vyřešit, kontaktujte Vašeho prodejce, seznamte jej podrobně s poruchou.		

***Pozor! Nikdy přístroj nedemontujte a neopravujte sami, může dojít k ohrožení zdraví.***



## XII. Zobrazení poruch

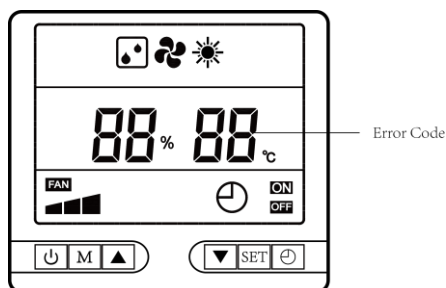

Ochrana/Porucha	Displej ovládacího panelu
Porucha čidla okolní teploty	E1
Porucha čidla teploty výparníku	E2
Porucha čidla vlhkosti	E3
Porucha čidla teploty na výstupu	EF
Porucha čidla teploty chladiva sání	EH
Ochrana proti vysokému tlaku chladiva	E4
Ochrana proti nízkému tlaku chladiva	E5
Ochrana přehřátí vzduchového výstupu	E7
Porucha komunikace	EE
Ochrana proti přehřátí (je-li součástí přístroje topný panel)	EC

## Příloha 1: Instalace topného panelu (volitelně)

### Varování:

Topný panel odvlhčovače musí instalovat a přezkoušet kvalifikovaný elektrotechnik.

### A, Složení topného panelu

1) Topný panel: 1ks



2). Šrouby: 4ks

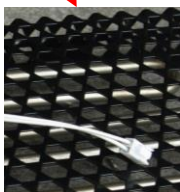

Spodní lišta

Signální kabel

Síťový kabel

### B, Postup

- 1, Vypněte přístroj a odpojte od zdroje. Pomocí šroubováku vyšroubujte 8 šroubů z postranních panelů. Odmontujte čelní panel;
- 2, Vyšroubujte 2 šrouby na levé straně topného panelu a sundejte spodní lištu.



3、 Umístěte topný prvek na horní část odvlhčovače a zkontrolujte, aby čtyři otvory topného panelu byly správně umístěny proti čtyřem otvorům na horním panelu.

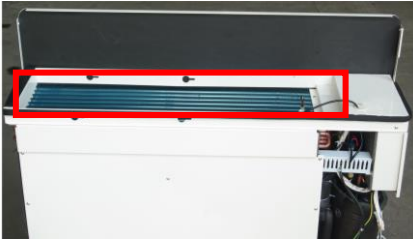

4、 Pomocí šroubováku utáhněte oba šrouby po pravé straně.

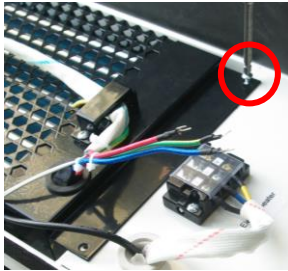

5、 Vraťte na místo spodní lištu a upevněte ji pomocí dvou šroubů po levé straně.



6、 Otevřete kryt elektrické skříně a protáhněte ovládací kabel a síťový kabel skrz otvory a vtáhněte do elektrické skříně.

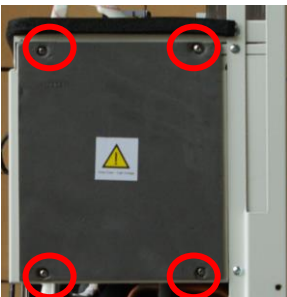

7、Odepněte drát z portu P4 na PC desce a zasuněte do něj signální kabel.

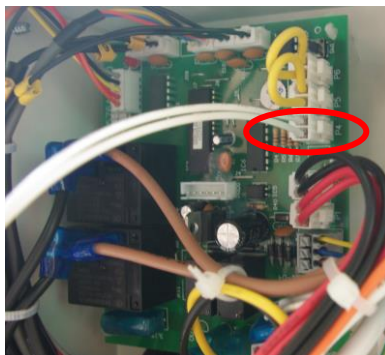

8、Připojte k topnému panelu přívodní kabel podle obrázku níže.

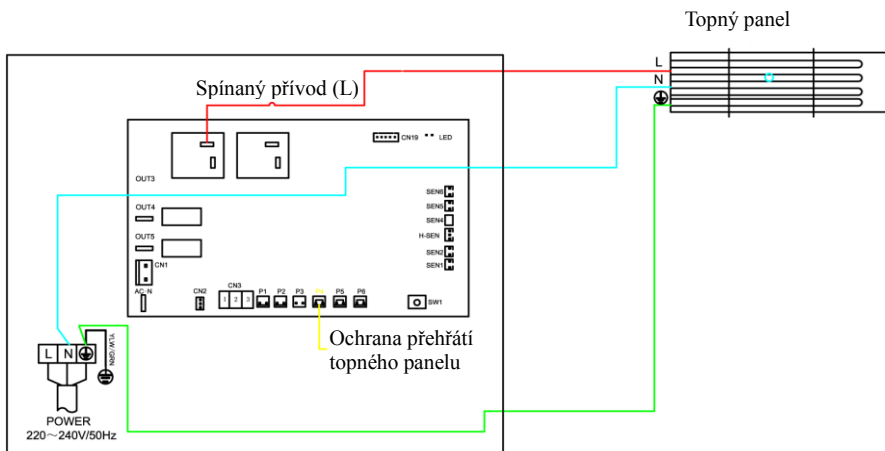

9、Vraťte nazpět kryt elektrické skříně a čelní panel odvlhčovače.

10、Po přidání topného panelu prostudujte přílohu 2 pokročilé nastavení zařízení vnitřního parametru a proveďte změnu hodnoty kódu C1 na 1

(standardní hodnota C1 je 0).

## Příloha 2: Pokročilé nastavení vnitřních parametrů

### Upozornění:

**Dbejte na to, aby chybou neodborného zásahu nedošlo k nesprávnému fungování.**

### Kontrola a nastavení vnitřních parametrů:

Na tři vteřiny stiskněte tlačítko SET a zadejte hodnotu kódu a parametru

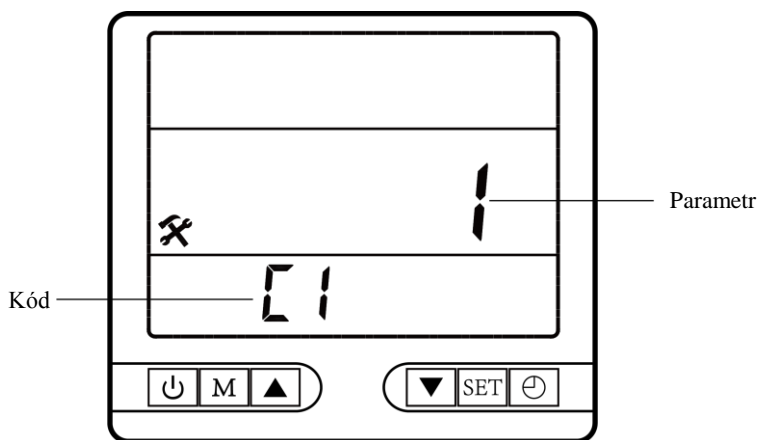

Menších 8 zobrazuje kódy a větších 8 zobrazuje relativní parametry.

### A. Kontrola vnitřních parametrů:

Když je přístroj zapnutý, stiskněte tlačítko SET na 3 vteřiny. A poté stiskněte tlačítka ▲ a ▼ pro nastavení kódů a jejich parametrů.

### B. Nastavení vnitřních parametrů:

Když je přístroj vypnutý, stiskněte tlačítko SET na 3 vteřiny. Stisknutím tlačítek ▲ a ▼ zkontrolujete jednotlivé kódy a parametry. Stiskněte SET a kód začne blikat. Poté tlačítka ▲ a ▼ nastavíte hodnotu parametru. Hodnotu poté potvrdíte stisknutím tlačítka SET. Režim opustíte stisknutím ⌚ nebo



### Tabulka parametrů je následující:

Č.	Kód parametru	Význam	Specifikace parametru	Standardní hodnota
1	C1	Ohřev	0 ne/1 ano	0
2	C2	Teplota výparníku	-20°C~99°C	Měřená hodnota
3	C3	Kompenzace vlhkosti	-5% ~ 5%	0%
4	C4	Odmrazovací cyklus	20min~90min	40min
5	C5	Teplota zahájení odmrazování	-10°C~10°C	-1°C
6	C6	Teplota ukončení odmrazování	0°C~15°C	8°C
7	C7	Maximální doba odmrazování	2min~12min	8min
8	C8	Provozní stav ventilátoru	0 při dosažení nastavené hodnoty se ventilátor zastaví / 1 při dosažení nastavené hodnoty ventilátor pracuje s nízkými otáčkami	1
9	C9	Teplota výstupu vzduchu	-20°C~99°C	Měřená hodnota
10	CA	Teplota chladiwa sání	-20°C~99°C	Měřená hodnota
11	Cb	Krok EEV	100~500P	Měřená hodnota
12	CC	Stupeň cíleného přehřátí	-20°C~20°C	5°C

## **Poznámky:**







# **Benutzerhandbuch für den Feuchtigkeitsabscheider**

**(für Serie DH60~DH120)**



# Inhaltsverzeichnis

I.	Zuerst lesen Sie bitte sorgfältig durch .....	1
II.	Anwendung.....	2
III.	Eigenschaften.....	2
IV.	Technische Parameter .....	3
V.	Gesamtabmessungen: .....	4
VI.	Begleiter durch die Installation:.....	5
VII.	Betrieb des LCD-Kontrollers:.....	8
VIII.	Prüfbetrieb .....	11
IX.	Sicherheitsmaßnahmen: .....	11
X.	Reparaturen und Wartung .....	<b>Chyba! Záložka není definována.</b>
XI.	Allgemeine Lokalisierung und Beseitigung der Fehler .....	13
XII.	Abbildung der Fehler .....	14
Anlage 1:	Installation des Heizelementes (optional).....	15
Anlage Nr. 2	Fortgeschrittene Anwendung des inneren Parameters .....	18

## **I. Zuerst lesen Sie bitte sorgfältig durch**

### **Achtung!**

- A. Dieses Gerät stellt einen üblichen Feuchtigkeitsabscheider dar und kann nicht zur Regulierung von brennbaren Gasen oder stickiger Luft benutzt werden.
- B. Der Hauptschalter sollte außer Zugang der Kinder installiert werden, um diese nicht mit ihm spielen und gefährdet werden zu können.
- C. Vergessen Sie nicht, das Gerät vom Netz zu trennen, falls den Deckel des Gerätes während Reparatur oder Wartung beseitigt werden muss.

### **Hinweise für die Anwendung**

- A. Reparaturen und Wartungen müssen vom fachkundigen Mechaniker durchgeführt werden. Der Speisestromkreis muss mit sämtlichen lokalen Normen übereinstimmen. Seien Sie so lieb und studieren Sie sämtliche Hinweise sorgfältig durch.
- B. Stellen Sie das Gerät auf geeignete Höhe der Feuchtigkeit ein, um angenehme Umgebung zu bilden.
- C. Das Staubschutznetz muss regelmäßig gereinigt werden.
- D. Legen Sie bitte keine Gegenstände in der Nähe von Zuleitungen oder Luftausgängen hin, um die Strömung nicht zu blockieren.
- E. Falls es während des Betriebes zum Stromausfall kommt, startet diese Einrichtung nach Erneuerung der Stromversorgung wieder automatisch an.
- F. Stecken Sie Ihre Hände oder andere Gegenstände in die Zuleitungen oder Luftausgänge nicht. Führen Sie keine Demontage der laufenden Lüfter des Staubschutznetzes durch.
- G. Wenn etwas Ungewöhnliches erscheint, z.B. ungewöhnliche Geräusche, ein Gestank, ein Rauch, flüchtender Strom usw., muss das Gerät sofort von Energiequelle getrennt und lokaler Verkäufer kontaktiert werden. Führen Sie keine Reparaturen des Gerätes selbst durch.
- H. Benutzung oder Lagerung von Haargelen, Farben, Ölen oder anderen brennbaren Gasen oder Flüssigkeiten neben der Anlage ist verboten, um

etwaige Brandentstehung zu vermeiden

## **II. Anwendung**

1. Es handelt sich um einen sparsamer und wirksamer Feuchtigkeitsabscheider, der für Sie angenehme Umgebung bilden kann.
2. Benutzer können sich unter Leitung des Fachpersonals über die Gerätetype mit Verweisung an deren technische Parameter entscheiden. Die Feuchtigkeitsabscheider dieser Serie sind modifiziert worden, um die bestmögliche Leistung zu bieten. Sie können sofort arbeiten, nachdem ein Fachmann deren elektrische Schaltung und Verbindung mit der Entwässerungsleitung durchgeführt hat.

## **III. Eigenschaften**

- i. Wirksamer Wärmetauscher
- ii. Empfindlicher und genauer Steuerrechner der Feuchtigkeit
- iii. Umweltfreundliches Kühlmittel R410A
- iv. Schutzsystem vor der Hochspannung, der Niederspannung und der Überhitzung
- v. Automatisches Halt-System im Fall der sehr niedriger Temperatur
- vi. Automatisches rechnergesteuertes Abtauen
- vii. High-Tech-Prozessor von weltberühmten Brandzeichen
- viii. Bequeme Installation und einfache Bedienung

## IV. Technische Parameter

Referenzen	DH60	DH90	DH120
Kapazität in (l/Std.) (Luft 30°C, Feuchtigkeit 70%)	2,5	3,9	5,0
Wärmerückgewinnung (kW)	2,8	4,2	5,5
Elektrische Erwärmung, wählbare (kW)	2,0	3,0	3,0
Nennleistung (kW)	1	1,7	2
Nennstrom (A)	4,58	7,83	9,15
Max Leistungsabnahme (kW)	1,2	2,0	2,45
Max Eingangsstrom (A)	5,2	9,15	10,8
Versorgung	220-240V/1Ph/50Hz		
Luftdurchfluss (m <sup>3</sup> /h)	800	1000	1200
Nettoabmessungen (mm)	855×242×848	1155×280×848	1155×280×848
Netto- / Bruttogewicht (kg)	53/68	70/86	75/91

1. Nennstrom mit elektrischer Erwärmung beträgt 8,7 A für DH60, 13 A für DH90 und DH120.
2. Die Kapazität des Feuchtigkeitsabscheiders entspricht des Volumens fürs Halten der relativen Feuchtigkeit bei 30°C/70 %.
3. Die Anlagen dieser Serie können normalerweise bei Temperaturen 5°C ~ 38°C arbeiten. Fall die Temperatur außer dieses Rahmens liegt, kann man die Wirkung nicht ganz gewährleisten. Ziehen Sie bitte im Betracht, dass technische Parameter von Feuchtigkeitsabscheidern unter unterschiedlichen Umständen sich unterscheiden können.
4. Danks des technischen Fortschritts können gegebene Parameter ohne vorherige Anmeldung verbessert werden können. Mehr Informationen sind im Typenschild des Gerätes enthalten.

## V. Gesamtabmessungen:

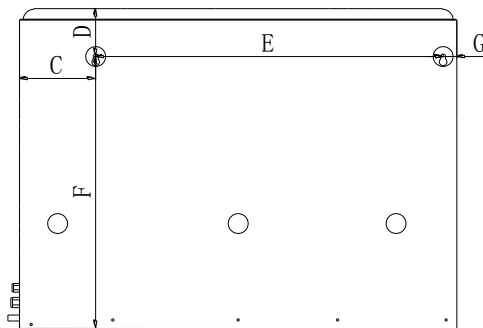
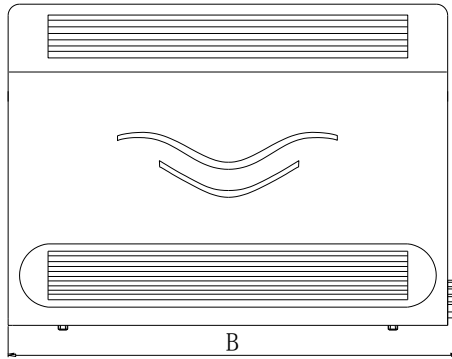
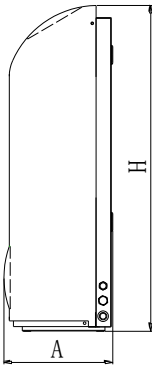

Größe (mm) / Bezeichn Type	A	B	C	D	E	F	G	H
DH60	286	886	200	126	613	718	36	860
DH90	286	1186	200	126	913	718	36	860
DH120	286	1186	200	126	913	718	36	860

**Bemerkungen:** Die oben genannten Abmessungen dient nur für Empfehlungen von professionellen Mitarbeitern während der Installation und der Vorbereitung. Danks des technischen Fortschritts können gegebene Parameter ohne vorherige Anmeldung verbessert werden können.

## VI. Begleiter durch die Installation:

### 1. Position:

- 1) Der Abstand des Feuchtigkeitsabscheiders muss mindestens 2 Meter vom Schwimmbecken betragen.

Die Umgebung - Installation auf dem Boden Die Umgebung - Installation an der Wand

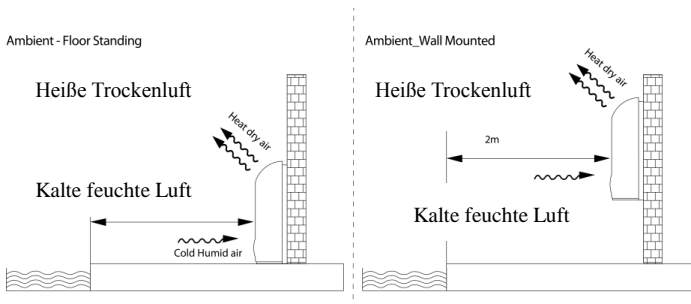

- 2) Bohren Sie zwei Löcher in der starken Wand und schieben Sie zwei Sicherungsschrauben mit Durchmesser 12 mm hin.
- 3) Hängen Sie das Gerät fest an die Schrauben auf solche Weise, dass Sie das Gerät mittels zwei ovalen Löcher an dessen Rückseite häkeln.
- 4) Schließen Sie die Auslassleitung an.
- 5) Schließen Sie nach dem Schaltbild die Signal- und Versorgungsleitung an.



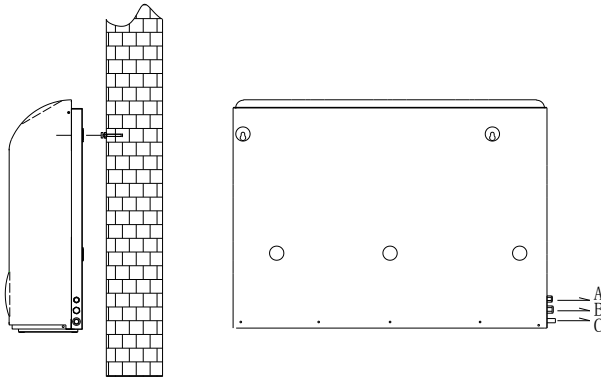

- A: Signalleitung
- B: Versorgungsleitung
- C: Wasserauslauf

**Bemerkung:** Das oben angeführte Bild stellt nur ein Beispiel dar. Die **Installation und Anordnung des Gerätes ist hier nur als eine Möglichkeit gekennzeichnet.**

## 2. Elektrisches Schaltbild:

Schutzschalter / Sicherung  
(vom Kunden vorbereitet)

Erdung

Netzkabel

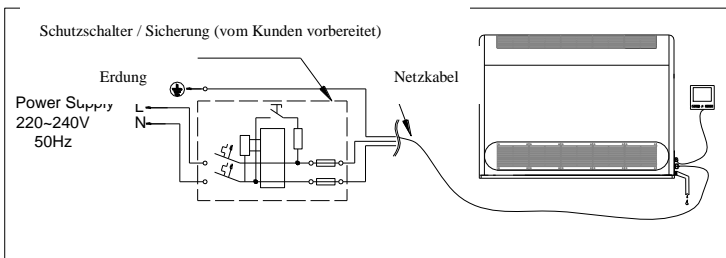

**Bemerkung:** Der Feuchtigkeitsscheider muss mit hochwertiger Erdung ausgestattet werden.

### 3. Auswahl von Schutzgeräten und Kabelspezifikation

Typ		DH60	DH90	DH120
Kreichstromunterbrecher	Nennstrom A	20	30	32
	Residuärer Arbeitsnennstrom mA	30	30	30
Sicherung A		20	30	32
Leistungskabel (mm <sup>2</sup> )		3×2,5	3×4	3×4
Signalleitung (mm <sup>2</sup> )		3×0,5	3×0,5	3×0,5

*Bemerkung: Die oben erwähnten Angaben sind für die kürzeren als 10 m elektrischen Leitungen geeignet. Für die längeren als 10 m Leitungen muss man größeren Durchmesser des Leiters benutzen. Die höchste Länge der Signalleitung beträgt 50 Meter.*

### 4. Hinweise und Anforderungen der Installation

Die Installation des Feuchtigkeitsabscheiders muss vom Fachtechniker durchgeführt werden. Benutzer sollten die Installation nicht selbst durchführen, um Verletzungen der Benutzer oder anderer Personen oder Beschädigungen der Maschine zu vermeiden.

#### A. Installation des Gerätes:

- 1) Der Feuchtigkeitsabscheider sollte in Räumen mit guter Ventilation installiert werden.
- 2) Um der Körper des Gerätes zu befestigen, muss die Schraube M 12 benutzt werden. Das Gerät kann auf einem Betonfundament oder auf einer Stütze befestigt werden. Das Betonfundament muss stabil und die Stütze muss sehr fest sein und mit korrosionsbeständiger Oberflächenbeschichtung ausgestattet werden.
- 3) Vergessen Sie bitte nicht, dass das Wasser aus dem unteren Teil des Gerätes während des Betriebes auskommen wird. Schließen Sie einen Ableitungskanal zur Abflussöffnung an, um das Kondenswasser frei ablaufen zu können.

## B. Installation der elektrischen Leitung:

- 1) Benutzen Sie einen speziellen Netzteil. Die Versorgungsspannung sollte im Einklang mit der Nennspannung dieses Produktes sein.
- 2) Der Feuchtigkeitsabscheider muss mit hochwertiger Erdung ausgestattet werden.
- 3) Die Schaltung muss vom Fachtechniker nach dem Standardschaltbild durchgeführt werden.
- 4) Gemäß geltenden technischen Normen für elektrische Einrichtungen in Staaten, in denen die Anlage installiert wird, muss man den elektrischen Schutz vom Kriechstrom einstellen (residualer Arbeitsnennstrom sollte nicht als 30 mA weniger sein).
- 5) Die Anordnung der Versorgungs- und Signalleitung sollte zweckentsprechende sein, um keine Störung entstehen zu können. Bezüglich der Umgebungsbedingungen (die Umgebungstemperatur, direkter Sonnenschein, Regen, Gitterspannung, Länge vom Kabel, usw.) ist der Querschnitt zu erhöhen.

C. Nach Beendigung der Schaltung und sorgfältiger Prüfung kann das Gerät eingeschaltet werden.

## VII. Betrieb des LCD-Kontrollers:

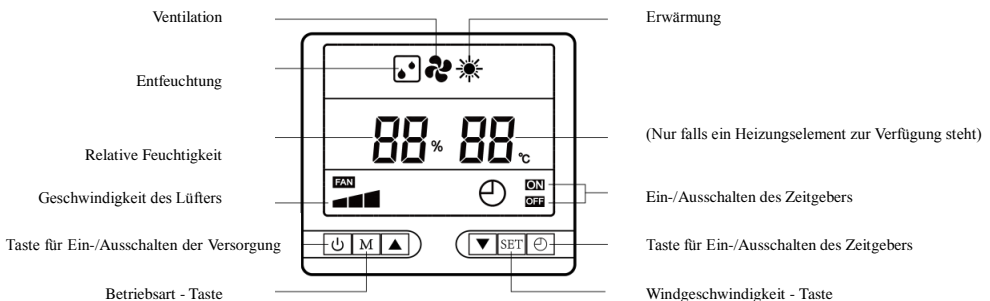

### 1. Bildschirm:

- a. Wenn das Gerät ausgeschaltet ist, wird Bildschirm die aktuelle relative Feuchtigkeit (%) und die Umgebungstemperatur (°C) anzeigen.
- b. Nach Einschalten des Gerätes wird der Bildschirm folgende Nachrichten anzeigen:

1. Betriebsart; 2. Aktuelle relative Feuchtigkeit (%) und Umgebungstemperatur(°C); 3. Geschwindigkeit des Lüfters und Zeitgeber, falls er eingeschaltet ist.

## 2. Einstellung:

### a. Einstellung der Betriebsart

Beim eingeschalteten Gerät drücken Sie die M-Taste für Umschaltung von Betriebsarten:

Betriebsart der Entfeuchtung 

Betriebsart der Ventilation 

Betriebsart der Erwärmung  (Nur falls ein Heizungselement zur Verfügung steht)

Entfeuchtung und Erwärmung: 

### b. Einstellung der Feuchtigkeit (im Bereich 30 - 99%)

In Betriebsart der Entfeuchtung  , unabhängig von Einschalen oder Ausschalten des Gerätes, wird die eingestellte Feuchtigkeit nach Drücken der Taste ▲ oder ▼ um 1 % erhöht oder reduziert. Die aktuelle Feuchtigkeit wird blinken während 8 Sekunden und danach wieder angezeigt.

Um die eingestellte Feuchtigkeit zu prüfen, drücken Sie die Taste ▲ oder ▼ in Betriebsart der Entfeuchtung.

### c. Einstellung der Geschwindigkeit des Lüfters:

Wenn das Gerät eingeschaltet ist, drücken Sie in Betriebsart der Ventilation  die Taste SET um aus höher  zu niedriger  Geschwindigkeit umzuschalten.



#### d. **Einstellung des Zeitgebers:**

##### **XII. Einstellung des Zeitgebers**

Falls die Anlage im Betrieb ist, kann man die Zeit der Ausschalten nur als 1~12H einstellen. Falls die Anlage ausgeschaltet ist, kann man die Zeit der Ausschalten nur als 1~12H einstellen.

Drücken Sie Taste : Starten Sie die Einstellung des Zeitgebers und wechseln sie die Einstellungszeit mittels der Tasten ▲ und ▼.

##### **XIII. Abbrechen des Zeitgebers:**

Drücken Sie , um der Zeitwert blinken zu starten und dann drücken Sie die Taste , um der Zeitgeber abzubrechen. Durchs Drücken  verlassen Sie die Betriebsart.

#### e. **Einstellung des Tastenfeldschlosses**



Drücken Sie die Tasten▲ und ▼zusammen während 3 Sekunden. Damit machen Sie das Tastenfeldschloss  auf oder zu.

#### f. **Einstellung der Erwärmung (es gibt nur mit nachträglichem Heizungselement; der Einstellungsbereich beträgt 18°C - 32°C.)**

In Betriebsart der Erwärmung  wird immer die eingestellte Feuchtigkeit nach Drücken der Taste ▲ oder ▼ um 1 % erhöht oder reduziert.

Um die eingestellte Temperatur zu prüfen, drücken Sie ▲ oder ▼; die eingestellte Temperatur wird angezeigt.

#### g. **Einstellung der Feuchtigkeit und Erwärmung (es gibt nur mit nachträglicher Erwärmung)**

In Betriebsart der Entfeuchtung und Erwärmung  drücken Sie ▲ oder ▼, um die eingestellte Feuchtigkeit und Temperatur zu erreichen. Drücken Sie , um zur Feuchtigkeit und Temperatur umzuschalten.

## **VIII. Prüfbetrieb**

1. Vor der Benutzung
  - A、prüfen Sie, ob das Gerät vertikal auf dem Boden angebracht und mit der Entwässerungsleitung verbunden ist;
  - B、prüfen Sie, ob die elektrische Schaltung im Einklang mit dem Schaltbild durchgeführt wurde und ob die Erdung zuverlässig angeführt ist;
  - C、prüfen Sie, ob die Versorgung des Gastgeber-Gerätes ausgeschaltet ist;
  - D、prüfen Sie, ob die Feuchtigkeit richtig eingestellt ist;
  - E、prüfen Sie, ob die Zu- und Ableitung der Luft nicht blockiert ist.
  
2. Prüfbetrieb
  - A、Zuerst soll man die Versorgung einschalten.
  - B、Um der Feuchtigkeitsabscheider zu schützen, sollte die Anlage mit der Funktion des verzögerten Starts ausgestattet werden. Beim jeden Anschalten wird zuerst saugender Ventilator gestartet und um eine Minute später beginnen die Verdichter automatisch arbeiten.
  - C、Prüfen Sie nach dem Start des Feuchtigkeitsabscheiders, ob keine ungewöhnlichen Geräusche während der Betriebs klingen.

## **IX. Sicherheitsmaßnahmen:**

1. Der Benutzer sollte folgende Hinweise respektieren:
  - A、Legen Sie bitte keine Gegenstände in der Nähe von Zuleitungen oder Luftausgängen hin, um die Strömung nicht zu blockieren. Andernfalls könnte die Wirksamkeit reduziert oder die sämtliche Anlage sogar angehalten werden.
  - B、Der Luftausgang des Feuchtigkeitsabscheiders sollte nicht mit Händen oder anderen Gegenständen blockiert werden. Der Deckel des Lüfters darf niemals beseitigt werden. Der mit hoher Geschwindigkeit laufende Lüfter könnte Sie verletzen.
  - C、Wenn etwas Ungewöhnliches erscheint, z.B. ungewöhnliche Geräusche, ein

Gestank, ein Rauch, flüchtender Strom usw., muss das Gerät sofort von Energiequelle getrennt und lokaler Verkäufer kontaktiert werden. Führen Sie keine Reparaturen des Gerätes selbst durch.

- D、 Benutzungs- oder Lagerung von Haargelen, Farben, Ölen oder anderen brennbaren Gasen oder Flüssigkeiten neben der Anlage ist verboten, um etwaige Brandentstehung zu vermeiden.
- E、 Es ist verboten, das Gerät mit Wasser zu bespritzen.
- F、 Steigen Sie nicht auf das Gerät und lehnen Sie sich nicht gegen ihn an.
- G、 Benutzen Sie das Gerät nicht für Schutz der Kunstwerke oder akademischer Materialien oder für andere spezielle Zwecke, denn die Qualität des restaurierten Gegenständen könnte reduziert werden.
- H、 Dieses Gerät ist nur für Anwendungen in inneren Räumen bestimmt. Benutzen Sie ihn bitte nicht unter direktem Sonnenstrahl, im Regen oder Wind.

## 2. Sicherheitsregel:

- A、 Der Hauptschalter sollte außer Zugang der Kinder installiert werden, um diese nicht mit ihm spielen und gefährdet werden zu können.
- B、 Falls es während des Betriebes zum Stromausfall kommt, startet diese Einrichtung nach Erneuerung der Stromversorgung wieder automatisch an. Deshalb schalten Sie das Gerät aus. Sonst könnte es zum Unfall führen.
- C、 Trennen Sie bitte das Gerät während eines Gewitters von Hauptversorgung, denn ein Blitz könnte das Gerät beschädigen.
- D、 Fall das Gerät längere Zeit nicht benutzt werden soll, trennen Sie ihn von Hauptversorgung und lassen Sie Wasser aus ihm ab.

## X. Reparaturen und Wartung

- 1、 Vor der Prüfung oder Reparatur des Feuchtigkeitsabscheiders schalten Sie ihn aus.
- 2、 Während der Jahreszeit, in der das Gerät nicht genutzt ist, schalten Sie ihn aus und decken ihn mit Kunststoffverpackung, um Staub zu ihm nicht eindringen zu können.
- 3、 Wir empfehlen, das Gerät nur mit einem neutralen Reinigungsmittel oder mit Klarwasser zu reinigen. Es ist verboten, flüchtige Öle, Benzin, Lösemittel oder Glanzpulver zu benutzen.
- 4、 Prüfen Sie regelmäßig, ob Schrauben nicht locker sind, ob die Leiter nicht beschädigt und die Verbindungen fest sind.

## XI. Allgemeine Lokalisierung und Beseitigung der Fehler

<b>Fehler</b>	<b>Ursache</b>	<b>Lösung</b>
<b>Keine Funktion</b>	Stromausfall	Warten Sie die Erneuerung der Energielieferung ab.
	Der Leistungsschalter ist nicht eingeschaltet	Schalten Sie den Leistungsschalter ein.
	Die verbrannte Sicherung	Prüfen Sie das Problem und wechseln die Sicherung.
	Der Kriechstromunterbrecher ist ausgeschaltet.	Prüfen Sie das Problem und schalten den Kriechstromunterbrecher ein
Wenn das Problem nicht zur Beseitigung ist, kontaktieren Sie bitte einen Fachtechniker, teilen Ihm die Type des Produktes mit und machen Sie ihn mit dem Fehler bekannt		

***Achtung! Führen Sie keine Demontagen und Reparaturen des Gerätes durch, sonst könnte Ihre Gesundheit bedroht werden.***



## XII. Abbildung der Fehler

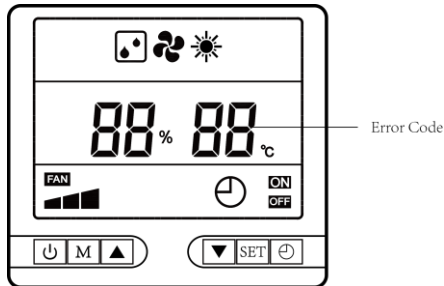

<b>Schutz / Störung</b>	<b>Bildschirm vom Kontroller</b>
Störung des Raumtemperatursensors	E1
Störung der Spule vom T	E2
Störung des Feuchtigkeitssensors	E3
Störung des Temperatursensors der Ablässe	EF
Störung des Temperatursensors der Kältemittel	EH
Schutz vor dem Hochdruck	E4
Schutz vor dem Niederdruck	E5
Schutz vor Überhitzung der Luftablässe	E7
Störung der Kommunikation	EE
Schutz vor Überhitzung (nur mit Heizelement)	EC

## Anlage 1: Installation des Heizelementes (optional)

### Warnung:

Das Heizelement des Feuchtigkeitsabscheiders muss von einem Fachtechniker installiert und geprüft werden.

### A、 Zusammensetzung des Heizelementes

1) Heizelement: 1 St.



2). Schrauben: 4 St.



Untere Leiste



Signalkabel



Netzkabel

### B、 Vorgang:

- 1、 Schalten Sie das Gerät aus und trennen ihn von der Versorgung.. Mittels des Philips-Schraubenziehers schrauben Sie 8 Schrauben aus den Seitenwangen heraus. Demontieren Sie die Frontplatte;
- 2、 Schrauben Sie 2 Schrauben an der linken Seite des elektrischen Elementes heraus und beseitigen Sie die untere Leiste.



3、 Platzieren Sie das Heizelement auf dem oberen Teil des Feuchtigkeitsabscheiders und prüfen Sie, ob die vier Löcher des Heizelementes gegen vier Löcher auf der oberen Platte richtig angeordnet sind.

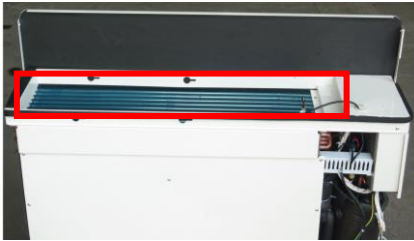

4、 Mittels des Philips-Schraubenziehers ziehen Sie beide Schrauben an der rechten Seite an.

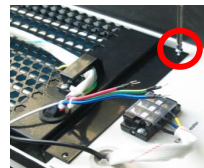

5、 Bringen Sie die untere Leiste zurück in ihre Stelle und befestigen sie mittels zwei Schrauben an der linken Seite.



6、 Öffnen Sie den Deckel des elektrischen Schrankes und ziehen Sie das Signal- und Netzkabel durch Öffnungen und ziehen Sie ihn in den elektrischen Schrank ein.

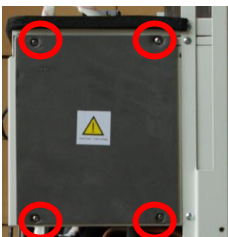

7、 Trennen Sie den Draht vom Port P4 auf der PC-Platte ab und ziehen Sie das Signalkabel in den Port ein.

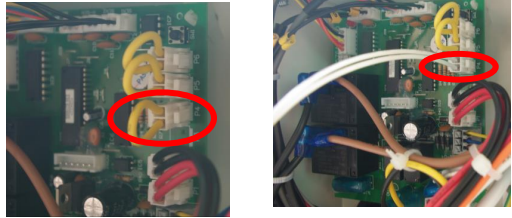

8、 Schließen Sie das Netzkabel zum Heizelement an, zwar nach dem Bild unten.

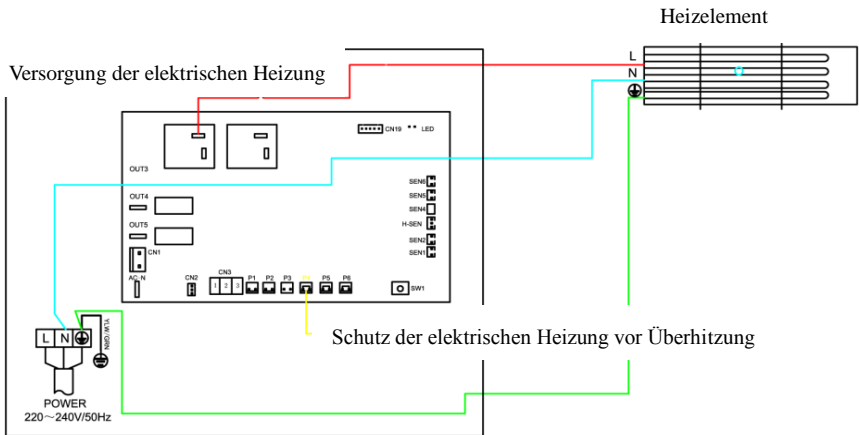

9、 Bringen Sie den Deckel und die Frontplatte des Feuchtigkeitsabscheiders zurück.

10、 Nachdem Sie das Heizelement zurück gebracht haben, sehen Sie bitte die Anlage Nr. 2 "Fortgeschrittene Anwendung des inneren Parameters" an und führen Sie das Rücksetzen des Kodes C1 auf 1 durch (der Defaultwert von C1 ist 0).

## Anlage Nr. 2 Fortgeschrittene Anwendung des inneren Parameters

### Nachweis:

**Achten Sie darauf, damit infolge unfachmännischer Arbeit richtige Funktion nicht gefährdet wird.**

### Prüfung und Einstellung der inneren Parameter:

Drücken Sie die Taste SET während drei Sekunden und geben Sie das Angebot der **Prüfung und Einstellung der inneren Parameter** vor.

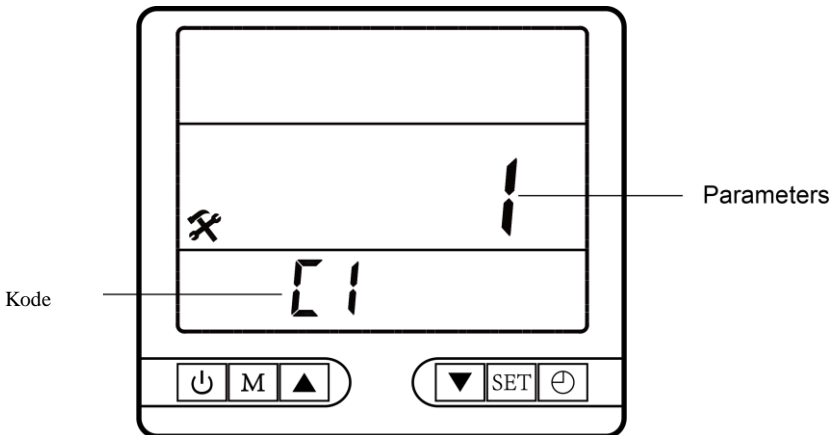



Kleineren 8 stellen Kodes und größeren 8 stellen relative Parameter dar.

### A. Prüfung der inneren Parameter

Beim eingeschalteten Gerät drücken Sie die Taste SET während 3 Sekunden. Danach drücken Sie die Taste ▲ und ▼ um die Koden und Parameter zu prüfen.

### B. Prüfung der inneren Parameter:

Beim ausgeschalteten Gerät drücken Sie die Taste SET während 3 Sekunden. Durchs Drücken der Taste ▲ und ▼ prüfen Sie die einzelne Koden und Parameter. Durchs Drücken SET beginnt der Code blinken. Nachdem durchs Drücken der Taste ▲ und ▼ setzen sie den Wert des

Parameters zurück. Nachdem bestätigen Sie der Wert des Parameters durchs Drücken der Taste SET. Die Betriebsart können Sie durchs Drücken  oder  verlassen.

**Die Tabelle der Parameter ist die folgende:**

Nr.	Kode des Parameters	Bedeutung	Spezifikation des Parameters	Defaultwert
1	C1	Erwärmung ja oder nein	0 nein/1 ja	0
2	C2	Temperatur der Spule	-20°C~99°C	Messwert
3	C3	Feuchtigkeitskompensation	-5% ~ 5%	0%
4	C4	Entfrostszyklus	20 min. ~90 min.	40 min.
5	C5	Temperatur des Starts der Defrostung	-10°C~10°C	-1°C
6	C6	Temperatur des Endes der Defrostung	0°C~15°C	8°C
7	C7	Maximaler Zeit der Defrostung	2min. ~12min.	8min.
8	C8	Betriebszustand des saugenden Ventilators	0 der eingestellten Wert ist erreicht und der Ventilator hält an / 1 der eingestellten Wert ist erreicht und der Ventilator setzt mit niedriger Gebläseluft fort	1
9	C9	Lufttemperatur am Ausgang	-20°C~99°C	Messwert
10	CA	Temperatur der Kältemittel	-20°C~99°C	Messwert
11	Cb	Nummer des EXV - Schrittes	100~500P	Messwert
12	CC	Grad der Zielüberhitzung	-20°C~20°C	5°C

**Notes:**

Revision 12-2013