

Bomba de piscina térmica

Manual de instalación y uso



(RM04N ~RM07N)

Les agradecemos haber escogido nuestro producto y la confianza demostrada. Este manual les proporcionará las informaciones necesarias para el aprovechamiento y mantenimiento óptimos. Léanlo con atención y guárdenlo para siguiente uso.

Contenido

I. Uso	3
II. Característica.....	3
III. Parámetros técnicos	4
IV. Dimensiones.....	5
V. Instrucciones para instalación.....	5
VI. Manual de servicio.....	8
VII. Testadura	10
VIII. Medidas de seguridad	11
IX. Mantenimiento	12
X. Solución de averías habituales.....	12

Les agradecemos haber escogido nuestro producto y la confianza a nuestra compañía. Para que el uso de este producto les traiga alegría, lean, por favor, cuidadosamente estas instrucciones y antes del uso del aparato procedan precisamente según el manual usuario para que no se llegue al daño del aparato o herida innecesaria.

I. Uso

1. Ajuste la temperatura del agua en la piscina al valor efectivo y económico para que sea confortable y agradable para usted.
2. El usuario puede elegir los parámetros técnicos del modelo según el manual profesional; el calentamiento de las piscinas de esta línea fue optimizado en la fábrica (véase la tabla con parámetros técnicos).

II. Característica

1. Altamente efectivo intercambiador de calor de titanio
2. Sensitiva y precisa regulación de la temperatura y visualización de la temperatura del agua
3. Refrigerante ecológico R410a
4. Protección contra alta y baja presión
5. Protección en forma de interrupción automática durante traspaso de baja temperatura
6. Descongelación forzada con regulación de temperatura
7. Compresor de marca mundial
8. Fácil instalación y servicio

III. Parámetros técnicos

Modelo	RM04N	RM05N	RM07N
potencia de calefacción (KW) A26/W26	3.6	5	6.5
C.O.P.	5.2	5.3	5.2
potencia de calefacción (KW) A15/W26	2.7	3.7	5
C.O.P.	4.1	4.3	4.2
Flujo de agua recomendado m ³ /h	2-3	3-4	3-4
Alimentación	230V /50Hz		
Potencia de entrada nominal KW	0.66	0.86	1.19
Corriente nominal A	3.0	3.9	5.4
Conexión / acceso de tubería mm	50	50	50
peso / peso incl. accesorios Kg	31/36	35/40	40/45

A26-temperatura de aire 26°C; W26-temperatura de agua 26°C

Aviso:

1. La bomba térmica opera correctamente a las temperaturas de aire de +0°C ~ 43°C. Fuera de este volumen, la potencia no puede ser garantizada. Es necesario tomar en cuenta averiguadas condiciones de uso exteriores para que se elija adecuado régimen (p.ej. localización, volumen de la piscina y número de bañistas).
2. Por motivos de correcto funcionamiento hay que arreglar regularmente relacionados parámetros sin otra advertencia. Detalles véase ficha de fábrica.
3. RM~: El aparato tiene sólo la función de calefacción.

IV. Dimensiones

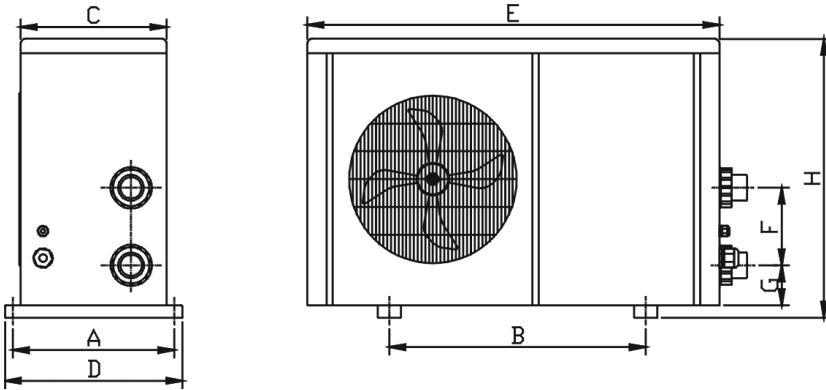

Size (mm) Model	A	B	C	D	E	F	G	H
RM04N	275	395	266	300	641	260	73	493
RM05N	275	400	267	300	755	200	80	505
RM07N	275	400	267	300	755	200	80	505

※ Las antedichas dimensiones son en mm.

Model = Modelo

Size (mm) = Dimensión (mm)

Name = Nombre

V. Instrucciones para instalación

1. **Dibujo de conexión del atenor** (Aviso: el dibujo sirve sólo como una muestra, disposición de tubería es sólo referencial).

Instalación (conexión) a la tecnología (tubería) de la piscina tiene que ser realizada mediante bypass, proporcionado por válvulas de comunicación. Este bypass (válvulas de comunicación) sirve para regulación de flujo (presión de agua de entrada) a la bomba térmica. La regulación de flujo de agua se rige según los parámetros de particulares tipos de bombas térmicas – véase la tabla y la ficha técnica del aparato. Inobservación de estas instrucciones puede dar lugar al daño de la bomba térmica.

Schéma potrubí ohřevu bazénu



Schéma potrubí ohřevu bazénu = Esquema de tubería de calefacción de la piscina

Výtlač vody do bazénu = Volumen del agua a la piscina

Zařízení na úpravu vody = Mecanismo para ajuste del agua

Signální kabel = Cable de señal

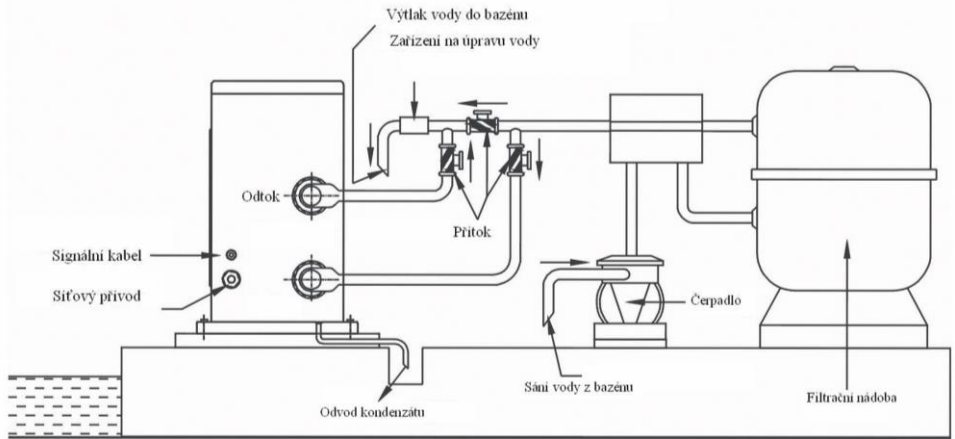
Sifový přívod = Conducción reticular

Odtok = Desagüe

Přítok = Afluente

Čerpadlo = Bomba

Odvod kondenzátu = Desagüe del condensado

Sání vody z bazénu = Succión del agua de la piscina

Filtrační nádoba = Recipiente filtrante

2. Esquema de la conexión eléctrica

A. Para alimentación de 230-240V

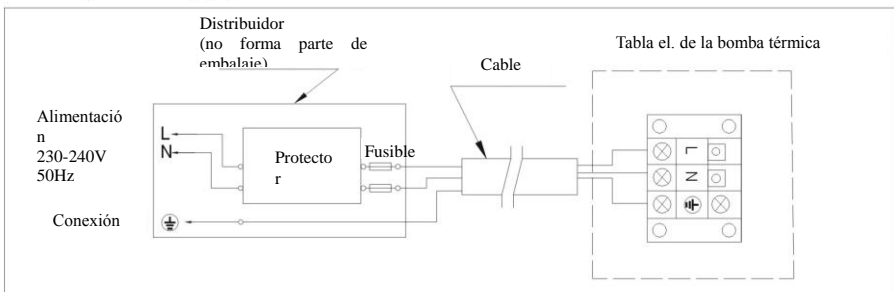

Nota: La bomba térmica tiene que ser conectada a tierra correctamente.

Mecanismos de protección y especificación de cables

MODELO		RM04N	RM05N	RM07N
Interruptor de sobrecarga	Corriente nominal A	3	3,9	5,4
	Corriente residual nominal mA	30	30	30
Interruptor de sobrecarga de car. D (A)		6	6	10
Conducción de fuerza (mm ²)		3×1.5	3×2.5	3×2.5
Cable avisador (mm ²)		3×0.5	3×0.5	3×0.5

Nota: Los antedichos datos valen para cable reticular ≤ 10 m. Si el cable reticular es ≥ 10 m, corte del conductor tiene que ser ampliado. El cable avisador puede ser largo como máximo a 50 m.

3. Instrucciones y requisitos para instalación

La bomba térmica tiene que ser instalada por un especialista. Los usuarios no pueden instalar la calefacción solos, porque podría llegarse a su herida o daño del aparato.

A. Instalación

- 1) La calefacción de la piscina tiene que ser instalada en un lugar con buena ventilación.
- 2) El marco tiene que ser fijado por tornillos a la base de hormigón o a las ménsulas. La base de hormigón tiene que ser firme y las ménsulas tienen que tener un ajuste anticorrosivo.
- 3) No bloquee los alrededores de conducción o de salida por objetos que defenderían la circulación de aire en el área de hasta 50 cm detrás del aparato principal no puede ser ningún obstáculo, en caso contrario, la calefacción daría reducida o hasta ninguna potencia.
- 4) El aparato exige adjunta bomba (bomba de filtración). Recomendada especificación de la bomba: flujo: véase parámetros técnicos, altura expulsora máx. ≥ 10 m;
- 5) Si la bomba térmica opera a la humedad relativa más alta, se llegará a la creación del condensado y en la parte baja de la bomba térmica a su salida. Instale por eso la garganta de evacuación y la manguera del condensado.

B. Conexión eléctrica

- 1) Conecte el aparato a la correspondiente red, la tensión tiene que corresponder a la tensión nominal del producto.
- 2) Realice correcta conexión a tierra del aparato.
- 3) La conexión eléctrica tiene que ser realizada por un especialista según el esquema de conexión.
- 4) Instale la protección contra la corriente de desagüe según las prescripciones locales (corriente de desagüe ≤ 30 mA).
- 5) El ajustamiento de la conducción reticular y del cable de la señal debería ser sistemático y lógico.

A. Después de la terminación de todas las conexiones y repetido control encienda el aparato.

VI. Manual de servicio

Imagen de ajustamiento de las teclas

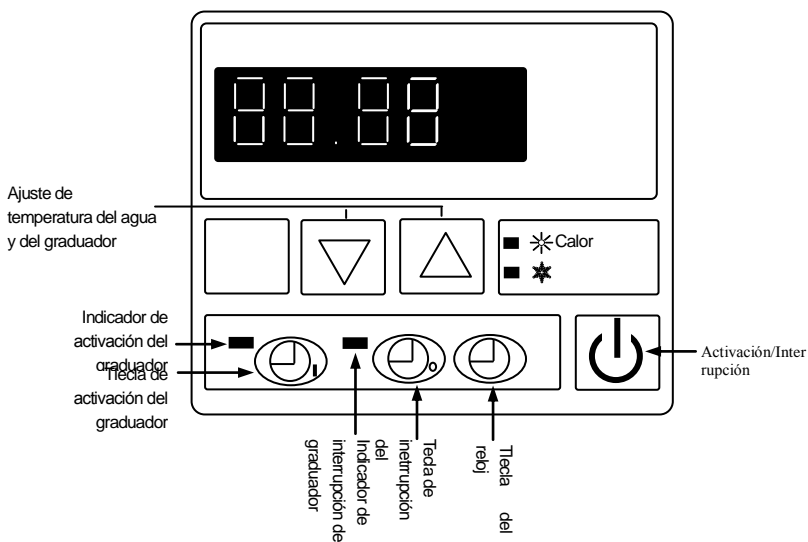





1. Display de funcionamiento

A. Display muestra el tiempo – la bomba térmica es en régimen de emergencia.

B. Display muestra la temperatura del agua – el aparato encendido.

2. Ajuste de la temperatura del agua









A. Esta función es accesible sin tomar cuenta en el hecho si el aparato es encendido o apagado.

B. Para ajuste de la temperatura del agua pulse la tecla  o . Sobre el regulador aparecerá la temperatura parpadeante. El requerido valor de la temperatura del agua lo arregle por el apretón de la tecla  o .

C. Después de 5 segundos volverá el display del regulador atrás al régimen normal.

3. Ajuste del tiempo



A. Esta función es accesible sin tomar en cuenta en el hecho si el aparato es encendido o apagado.



B. Para ajuste del tiempo pulse la tecla . Cuando el tiempo en la pantalla empieza a hacer señales luminosas, pulse de nuevo la tecla  para ajuste de la hora. Al valor lo ajuste por la tecla  y . Antes de que el tiempo deje de hacer señales luminosas, pulse la tecla  para ajuste de minutos. Al valor lo ajuste por la tecla  y . Después del ajuste pulse la tecla , se mostrará la temperatura del agua. Después de 30 segundos, el regulador vuelve atrás al régimen normal.

4. Ajuste del tiempo de activación e interrupción del graduador

A. Para ajuste del tiempo de activación del graduador pulse la tecla .

Cuando el indicador se enciende y el tiempo empieza a hacer señales



luminosas, pulse de nuevo la tecla  para ajuste de la hora. Al valor lo ajuste por la tecla  y . Antes de que el tiempo deje de hacer señales



luminosas, pulse  para ajuste de minutos. Al valor lo ajuste por la tecla  y . Después del ajuste pulse la tecla “TIMER ON”, se mostrará la temperatura del agua. Después de 30 segundos, el display vuelve atrás al régimen normal.

B. Para ajuste del tiempo de interrupción del graduador pulse la tecla .

Cuando el indicador se enciende y el tiempo empieza a hacer señales

luminosas, pulse de nuevo la tecla  para ajuste de la hora. Al valor lo ajuste por la tecla  y . Antes de que el tiempo deje de hacer señales

luminosas, pulse  para ajuste de minutos. Al valor lo ajuste por la tecla 

y . Después del ajuste pulse la tecla , se mostrará la temperatura del agua. Después de 30 segundos, el display del regulador vuelve atrás al régimen normal.

C. Cancelación de ajuste del tiempo de activación e interrupción del graduador

Para cancelación de ajuste del tiempo de activación o interrupción del

graduador pulse la tecla  o . Cuando el representado dato empieza

a hacer señales luminosas, pulse la tecla .

Cuando el indicador del graduador apaga y sobre el display se muestra la temperatura del agua, el

ajuste del tiempo de activación e interrupción del graduador es cancelado. En 30 segundos, el display del regulador vuelve al régimen normal.

VII. Testadura

1. Inspección antes del uso

A. Controle la instalación de todo el mecanismo y conexión de tubería según el dibujo correspondiente.

B. Controle la conexión eléctrica según el esquema correspondiente, controle la conexión de puesta a tierra.

C. Controle si el interruptor principal de mecanismo es apagado.

D. Controle la temperatura ajustada.

E. Controle conducción y salida del aire.

2. Prueba

A. El usuario tiene que "activar la bomba de filtración antes de la bomba térmica y apagar la bomba antes de la bomba de filtración", en caso contrario, se llegaría al daño del mecanismo.

B. El usuario tiene que activar la bomba de filtración y controlar si en el sistema acuático no hay permeabilidades; después ajusta en el termostato

- adecuada temperatura y activa la bomba térmica.
- C. La bomba térmica es equipada por la protección en forma de la función de arranque retardado; durante la activación del mecanismo, el ventilador empieza a funcionar 1 minuto antes que el compresor.
 - D. Después de la activación de la bomba térmica controle si, durante el funcionamiento de todo el mecanismo, no ocurre el ruido excesivo.

VIII. Medidas de seguridad

1. Cuidado

- A. Ajuste adecuada temperatura para que obtenga el agua agradablemente caliente; guárdese de atemperación del agua excesiva o insuficiente.
- B. No bloquee los alrededores de conducción o salida de aire por objetos que defenderían la circulación de aire, en caso contrario, la potencia de calefacción sería reducida o la calefacción hasta se apagaría.
- C. No coloque en la salida de la calefacción de la bomba térmica las manos y no quite la red del ventilador, podría ocurrir una herida.
- D. Si durante el funcionamiento ocurren fenómenos inhabituales, como es el ruido, mal olor, humo y desagüe eléctrico, apague inmediatamente el aparato y contacte a su comerciante. No trate de remover el defecto solo.
- E. Para que impida la posibilidad de origen de incendio, no utilice o no guarde próximamente del aparato gases o líquidos combustibles, como son solventes, tintes y combustibles.
- F. Para la optimización de efecto calentador instale sobre la tubería entre la piscina y la calefacción el material sosteniendo el calor. Durante el funcionamiento de calefacción cubra la piscina con la cubierta sosteniendo el calor.
- G. La tubería de conexión entre la calefacción y la piscina tiene que ser ≤ 10 m, en caso contrario, no puede ser garantizado la potencia calentadora de la calefacción.
- H. Los aparatos de esta serie alcanzan alta eficacia a temperatura de $+15^{\circ}\text{C}$ hasta $+25^{\circ}\text{C}$.

2. Seguridad

- A. Haga el favor de guardar el interruptor principal fuera del alcance de los niños.
- B. Si durante el funcionamiento ocurre el fallo de la corriente eléctrica, la bomba térmica enciende automáticamente después de su renovación. Por eso, durante el fallo de la corriente apague el aparato y, después de la renovación del abastecimiento de corriente, ajuste de nuevo la temperatura.
- C. Durante la tempestad apague la alimentación principal para que impida el

daño del aparato por un relámpago.

D. Durante el cierre de largo plazo desconecte la alimentación y por la abertura del grifo en la tubería de entrada suelte el agua desde el aparato.

IX. Mantenimiento

A. Antes de la inspección y reparación desconecte la alimentación de la bomba térmica.

B. En la temporada de invierno suelte desde el aparato el agua, desconecte la alimentación para que impida el daño del aparato y cubra el cuerpo del aparato por la hoja de plástico que lo protegerá contra el polvo.

C. Limpie el aparato por detergentes neutros para el hogar o por el agua limpia; nunca utilice gasolina, resolvente u otras sustancias similares.

D. Regularmente controle tornillos, cable y conexión.

X. Solución de averías habituales

	Causa	Solución
Avería El aparato no se arranca	Alimentación apagada	Espere su renovación
	Aparato apagado	Encienda el aparato
	Fusible quemado	Cámbielo
	Interruptor de sobrecarga	Encienda el interruptor de
Ocurre la suelta de aire, pero la calefacción no es suficiente.	Admisión de aire bloqueada	Quite el obstáculo
	Salida de aire bloqueada	Quite el obstáculo
	Protección en forma de retraso de tiempo de 3 minutos	Espere
	La temperatura ajustada es demasiado baja	De manera correspondiente aumente la temperatura ajustada

Si las antedichas averías no pueden ser resueltas, haga el favor de ponerse en contacto con un especialista y comuníquese el modelo del aparato y descripción detallada de la

Cuidado! No desmonte y no repare la calefacción de la piscina solo, así impedirá posible accidente.

Códigos de averías

No.	Codigo de	Descripción de avería
1	EE 1	Protección contra alta presión del refrigerante
2	EE 2	Protección contra baja presión del refrigerante
3	EE 3	Protección contra bajo flujo del agua
4	EE 4	Protección de secuencia de tres fases (sólo en aparatos de
5	PP 1	Avería del sensor da calefacción de la piscina y del baño
6	PP 2	Avería del sensor de succión
7	PP 3	Avería del sensor del tubo para calefacción espiral
8	PP 4	Avería del sensor de tubería de afluencia
9	PP 5	Avería del sensor de temperatura del aire
10	PP 6	Protección contra sobrecarga en el volumen del compresor
11	PP 7	Si la temperatura es de $<0^{\circ}\text{C}$, protección en forma de interrupción automática (no se trata de avería)
12	EE8/ 8888/ Código de confusión	Fallo de comunicación – controle la conexión del mando

Version:H30C-130110