

Dávkovací stanice **DOS pH/Cl**

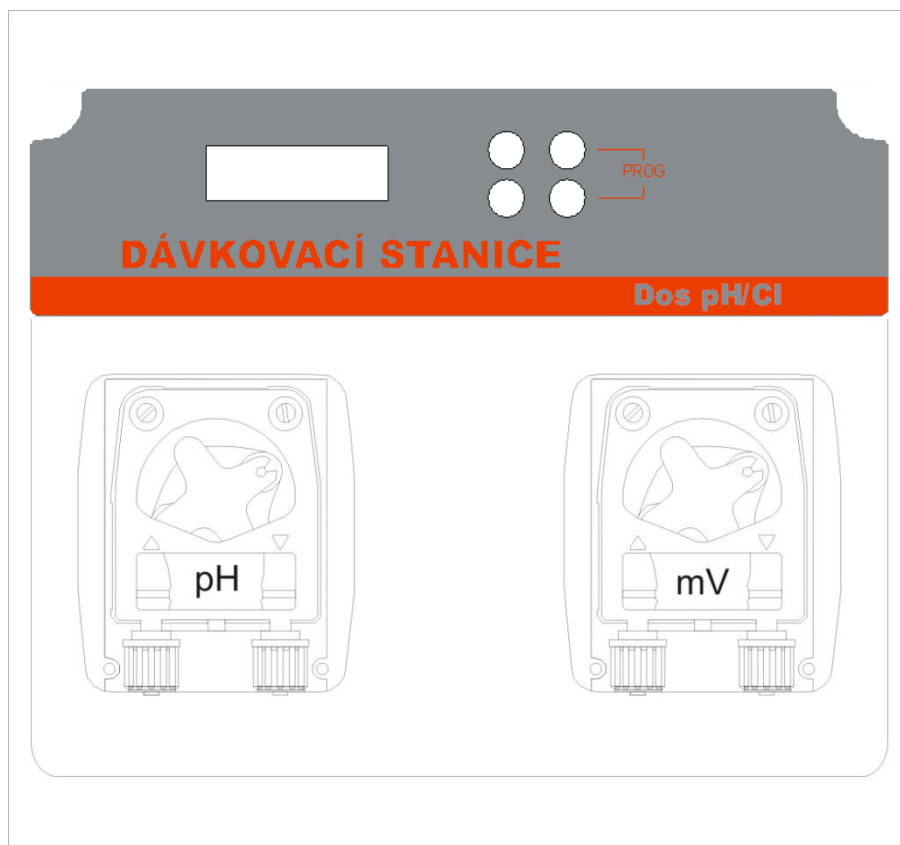

Překlad původního návodu k použití

Obsah

1. VŠEOBECNÝ ÚVOD.....	2
2. OBSAH BALENÍ.....	3
3. TECHNICKÉ ÚDAJE	3
4. ELEKTRICKÉ ZAPOJENÍ.....	4
5. KALIBRACE	5
5.1. Kalibrace sondy pH	5
5.2. Kalibrace sondy Redox.....	6
6. NASTAVENÍ STANICE.....	7
7. DÁVKOVÁNÍ.....	9
7.1. Proporcionální dávkování pH/Redox	9
7.2. Dávkování pH/Redox zap/vyp (ON/OFF)	10
7.3. Nastavení OFA time (Výstraha přeplnění)	10
7.4. Výstraha pro nastavenou hodnotu pH/Redox	10
8. TYPICKÉ POUŽITÍ U BAZÉNU	11

1. VŠEOBECNÝ ÚVOD

Dávkovací zařízení **DOS pH/Cl** patří do nové řady přesných přístrojů, které byly pečlivě vyvinuty dodavatelem pro automatické řízení provozu bazénů. Jednotka vyniká snadnou ovladatelností a možností trvalého monitorování kvality bazénové vody.

Toto jednoduše použitelné zařízení nevyžaduje žádnou zvláštní údržbu s tím, že stav elektrod je kontrolován automaticky.

PREVENTIVNÍ OPATŘENÍ PŘI INSTALACI

POZOR !!!

Před prováděním JAKÉHOKOLI zásahu uvnitř řídicího panelu přístroje DOS pH/Cl, odpojte zařízení ze sítě.

NEDODRŽENÍ POKYŇŮ OBSAŽENÝCH V TÉTO PŘÍRUČCE BY MOHLO VÉST KE ZRANĚNÍ OSOB A NEBO POŠKOZENÍ ZAŘÍZENÍ.

UPOZORNĚNÍ

Při instalaci přístroje **DOS pH/Cl** postupujte takto:

- ujistěte se, že se napájecí napětí shoduje s tím, které je uvedeno na štítku umístěném po straně zařízení,
- ujistěte se, že ochranný kryt čerpadla je správně upevněn.

Dávkovací stanice DOS pH/Cl

2. OBSAH BALENÍ

- A) Řídicí zařízení „DOS pH/Cl“
pro pH a REDOX
- B) PVC hadice 4x6 (2 m)
- C) Výtlačná hadice z polyetylénu (3 m)
- D) Upevňovací šroub ($\varnothing = 6$ mm)
- E) Sací koš
- F) Vstřikovací ventil FPM (3/8" GAS)
- G) Sondy pH a Redox
- H) Objímka pro sondu PSS3 (1/2" GAS)
- I) Upevňovací - připojovací třmen PSS3 ($\varnothing=50$ mm)
- L) Sada kalibračních roztoků pH 4, pH 7, 465 mV a H₂O
- M) Redukce pro vstřikovací ventil

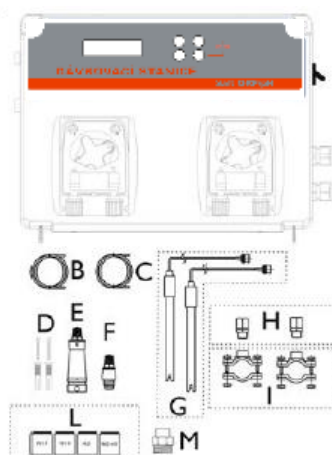

3. TECHNICKÉ ÚDAJE

Rozměry (v – š – d)	234 x 162 x 108 mm
Hmotnost	1 kg
Napájení 50 Hz	230 VAC
Spotřeba energie	12 W nebo 18 W
Průtok čerpadla	0,4 l/h; 1,5 l/h; 5 l/h
Maximální zpětný tlak	1,5 barů
Stav čerpadla	pauza - chod
Rozpětí měření a přesnost	0=14,0 ± 0,1 pH 0=1000 mV ± 10 mV Redox
Regulace elektrody	automatická

System pro upevnění na zeď

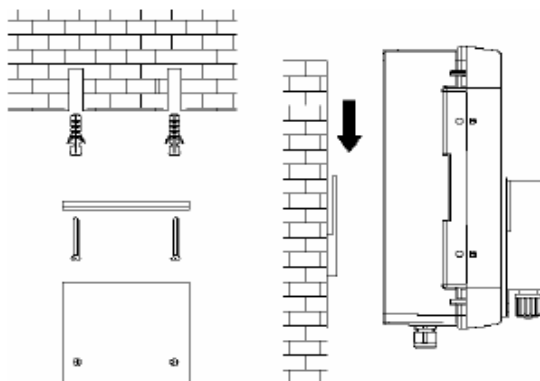

POZOR

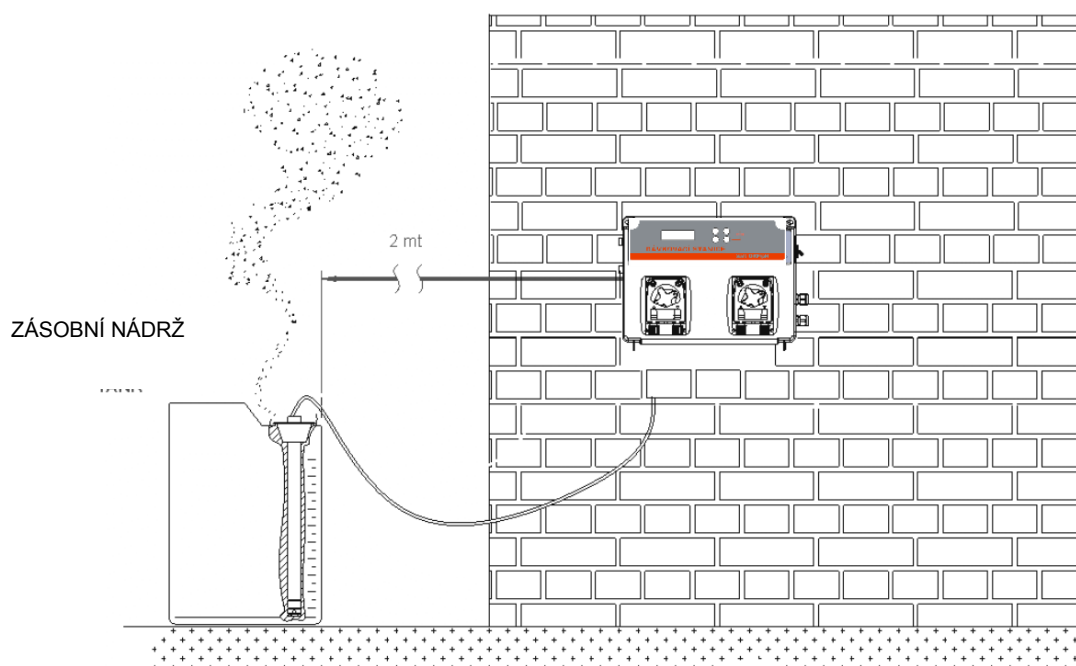





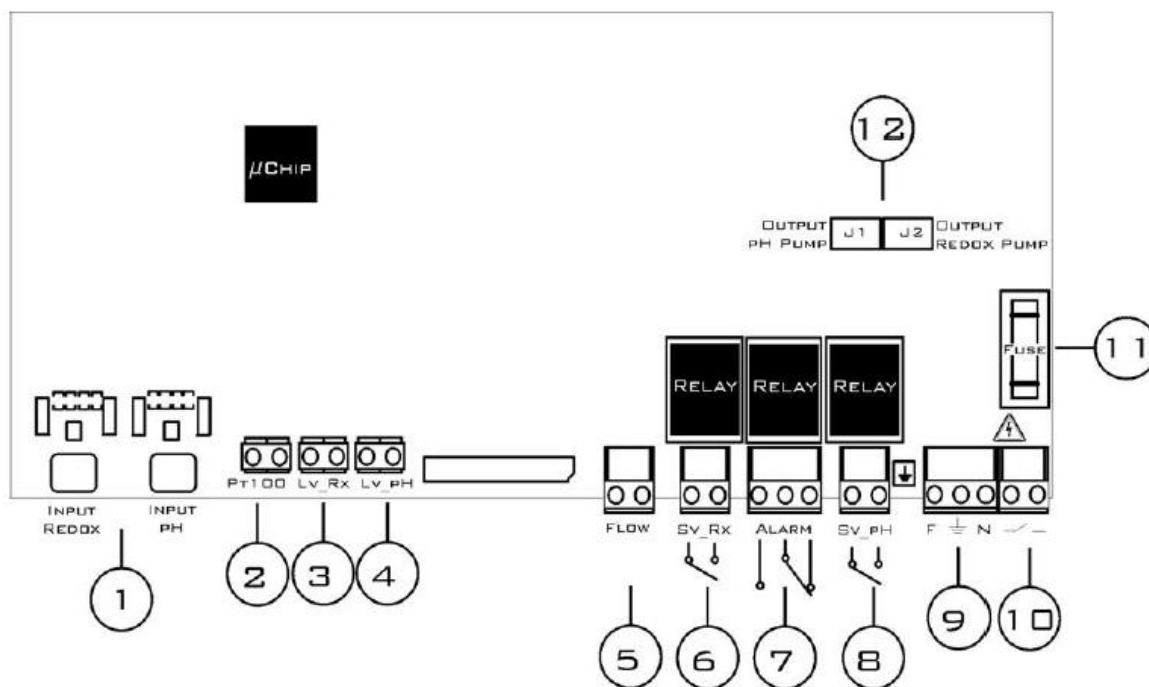





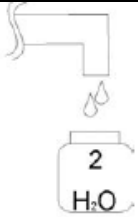

4. ELEKTRICKÉ ZAPOJENÍ

- 1) Vstup sondy pH a Redox
- 2) Vstup teplotní sondy (PT100)
- 3) Vstup úroňové sondy Redox (nádrž s produktem)
- 4) Vstup úroňové sondy pH (nádrž s produktem)
- 5) Kontakt průtokoměru (vysoké napětí 230 VAC)
- 6) Výstupní relé solenoidového ventilu Redox (suchý kontakt, relé 250 VAC 10 A)
- 7) Výstupní relé dálkové výstrahy (suchý kontakt 250 VAC 10 A)
- 8) Výstupní relé solenoidového ventilu pH (suchý kontakt, relé 250 VAC 10 A)
- 9) Přívodní napájení 230 VAC
- 10) Napájení spínače
- 11) Pojistka 500 mA zpožděná
- 12) Výstup čerpadel pH (J1) a Redox (J2)



5. KALIBRACE







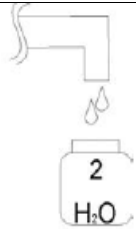

5.1. Kalibrace sondy pH – (MODRÁ KONCOVKA)

 <p>1</p>	 <p>2</p>	 <p>3</p> <p>Omyjte sondu ve vodě</p>
 <p>4</p> <p>Vložte sondu do kalibračního roztoku pH 7</p>	<p>Calibration Kalibrace</p>  <p>5</p> <p>Přidržte klávesu Cal na 3 vteřiny a nastavte požadovanou hodnotu pH</p>	<p>Press_cal Stiskněte Cal</p>  <p>Wait _____ 60s_</p> <p>6 Kalibrace trvá 1 minutu</p>
<p>7pH_Quality_100%</p> <p>7</p> <p>Zobrazí se kvalita sondy</p>	 <p>8</p> <p>Omyjte sondu ve vodě</p>	 <p>9</p> <p>Vložte sondu do kalibračního roztoku pH 4</p>
<p>4pH__Press_cal</p> <p>Stiskněte Cal</p>  <p>Wait _____ 60s_</p> <p>10 Kalibrace trvá 1 minutu</p>	<p>4pH_Quality_100%</p> <p>11</p> <p>Zobrazí se kvalita sondy</p>	 <p>12</p> <p>Omyjte sondu ve vodě</p>
 <p>13</p>	<p>Press_Enter Stiskněte Enter</p>  <p>14</p> <p>Stiskněte Enter pro uložení a dokončení kalibrace</p>	

Poznámka:

Pokud jste nastavili funkci Kalibrace = Jednoduchá, bude provedena jednobodová kalibrace pouze roztokem 7 pH.

5.2. Kalibrace sondy Redox – (ŽLUTÁ KONCOVKA)

 <p>①</p>	 <p>②</p>	 <p>③</p> <p>Omyjte sondu ve vodě</p>
 <p>④</p> <p>Vložte sondu do kalibračního roztoku 465 mV</p>	<p>Calibration Kalibrace</p>  <p>⑤ Přidržte klávesu Cal na 3 vteřiny a nastavte požadovanou hodnotu Redox</p>	<p>465mv__Press_cal Stiskněte Cal</p>  <p>Wait_____60s_</p> <p>⑥ Kalibrace trvá 1 minutu</p>
<p>465mv_Quality_100%</p> <p>⑦</p> <p>Zobrazí se kvalita sondy</p>	 <p>⑧</p> <p>Omyjte sondu ve vodě</p>	 <p>⑨</p>
<p>Press_Enter Stiskněte Enter</p>  <p>⑩ Stiskněte Enter pro uložení a dokončení kalibrace</p>		

Pozn.: Pokud do 1 minuty neprovedete žádnou akci v nabídce programování v automatickém režimu, nabídka se vypne a nic se neuloží

6. NASTAVENÍ STANICE

Funkce tlačítek



- Kalibrace (Stiskněte klávesu Cal na 3 vteřiny):
 - Zvolte kalibraci pH nebo Redox pomocí kláves Up (Nahoru) nebo Down (Dolů).
 - Standardní postup pro kalibraci sondy pH je kalibrační roztok 7 a 4,01 pH a pro sondu Redox kalibrační roztok 465 mV
- Nastavená hodnota (Stiskněte klávesu Set):
 - Stiskněte klávesu Set, zvolte nastavenou hodnotu a upravte hodnotu pomocí kláves Up (Nahoru) nebo Down (Dolů). Potvrďte klávesou Enter.
 - **Sp_700mv__600_mv_**
 - **Sp_7.0ph__7.4_ph_**
- Stiskněte najednou klávesy Cal a Set na dobu 5 vteřin a spustíte nastavení programu

Program_Menu (Nabídka programování) - stiskněte Enter pro nastavení následujících položek



prog

- **Language_Jazyk** (je možné nastavit - EN, IT, SP, DE, FR)
- **Redox_Measure (Měření Redox)**
 - **setpoint__700_mv** (Hodnotu nastavte pomocí Enter a kláves Up (Nahoru) a Down (Dolů)). Možnost nastavení je od 0 do 1000 mV pro hodnotu Rx. (doporuč. hodnota 650 – 720 mV)
 - **sp_type__low** (Slouží pro nastavení dávkování - LOW (Chlor) nebo HIGH. Doporučená hodnota – LOW (Chlor)
 - **ofa_time_000_min** (Možnost volby OFF (VYP) nebo nastavení časového intervalu) Je-li hodnota Redoxu nízká (způsobená vyčerpáním chemikálie, prasknutím hadičky, špatnou sondou, atd.), nastavený ofa_time udává interval, za který musí být dodávána chemie na nastavenou hodnotu (setpoint). Nedojde-li ani po tomto intervalu ke srovnání hodnot, jednotka odstaví dávkování.
 - **alarm_band__000_rx** (Nastavte hodnotu pásma alarmu od 100 do 300 mV) Alarm, který se rozsvítí při snížení/zvýšení o pásmo alarmu od hodnoty setpoint.
 - **Type__PROP** (Proporcionální dávkování OFF (VYP), nebo ON/OFF (ZAP/VYP)) Při PROP – OFF stanice dávkuje chemikálie, dokud nedosáhne nastavené hodnoty (setpoint). V případě PROP v režimu ON, stanice zpomaluje intenzitu dávkování směrem k požadované hodnotě. Doporučená hodnota: ON
- **ph_Measure (Měření pH)**
 - **setpoint__7.0ph** (Nastavte hodnotu pomocí Enter a kláves Up (Nahoru) a Down (Dolů)). Možnost nastavení je od 0 do 14 pro hodnotu pH. Doporučená hodnota: 6,8 – 7,2 pH
 - **sp_type__acid** (Možnost volby dávkované chemie ACID (KYSELINA – pH mínus) nebo ALKA (ZÁSADA – pH plus))
 - **ofa_time_000_min** (Možnost volby OFF (VYP) nebo nastavení časového intervalu) Je-li hodnota pH nízká/vysoká (způsobená vyčerpáním chemikálie, prasknutím hadičky, špatnou sondou, atd.), nastavený ofa_time udává interval, za který musí být dodávána chemie na nastavenou hodnotu (setpoint). Nedojde-li ani po tomto intervalu ke srovnání hodnot, jednotka odstaví dávkování.
 - **alr_band__000_ph** (Nastavte hodnotu od 1 pH do 3 pH) Alarm, který se rozsvítí při snížení/zvýšení o pásmo alarmu od hodnoty setpoint.
 - **Temp__25*C** (Nastavte hodnotu pomocí Enter a kláves Up (Nahoru) a Down (Dolu))
 - **Type__PROP** (Proporcionální dávkování OFF (VYP), nebo ON/OFF (ZAP/VYP)) Při PROP – OFF stanice dávkuje chemikálie, dokud nedosáhne nastavené hodnoty (setpoint). V případě PROP v režimu ON, stanice zpomaluje intenzitu dávkování směrem k požadované hodnotě. Doporučená hodnota: ON

- **Flow_(Průtok)** (Možnost volby režimu ON/OFF pomocí kláves Up (Nahoru) a Down (Dolů). Vstup signálu je buď povolen (ON) nebo zablokován (OFF). V režimu Flow - OFF musí být stanice zapojena do stejné zásuvky jako filtrační čerpadlo, při jehož vypnutí je rovněž vypnuta. Je-li nastaveno Flow – ON, stanice je pod napětím a neustále měří s tím, že dává pouze v případě, je-li na svorce č. 5 napětí 230V (stejně jako na filtračním čerpadle).
- **Calibration_probe (Kalibr. sondy)** (Nastavte hodnotu pomocí Enter a kláves Up (nahoru) a Down (dolů))
 - **Full (Úplná)** – kalibrační roztoky pH 7 a 4, Redox 465 mV
 - **Easy (Jednoduchá)** – kalibrační roztok pH 7, Redox 465 mV
 - **Off (Zablokovaná)** – neaktivní možnost kalibrace
- **Password (Heslo)** (Nastavte hodnotu pomocí Enter a kláves Up (Nahoru) a Down (Dolů) standardní hodnota je **0000**)
- Uložte a opusťte programové nastavení pomocí klávesy ESC
 - **Exit_____save (Opusťte a uložte)** (Nastavte hodnotu pomocí kláves Up (Nahoru) a Down (Dolů) a potvrďte klávesou Enter)
- Pro nasátí chemikálie dávkovací pumpou přidržte klávesu UP (NAHORU) po dobu 1 vteřiny (ORP)
 - **priming_____700mv (naplnění 700 mV)**
- Pro nasátí chemikálie dávkovací pumpou přidržte klávesu DOWN (DOLU) po dobu 1 vteřiny (pH)
 - **priming_____7.2ph (naplnění 7,2 pH)**
- Funkce blokace čerpadla
 - Stiskněte současně klávesy UP (NAHORU) a Enter na dobu min. 5 vteřin, začne blikat **Rx_Stop**, opětovným stisknutím odblokujete
 - Stiskněte současně klávesy DOWN (DOLU) a Enter na dobu min. 5 vteřin, začne blikat **pH_Stop**, opětovným stisknutím odblokujete
- Jednotka dává v proporcionalním režimu při respektování nastavené hodnoty (minimální 25%, maximální 90% z dávkování v 10 minutových časových intervalech)

Pozn.: Pokud do 1 minuty neprovedete žádnou akci v nabídce programování v automatickém režimu, nabídka se vypne a nic se neuloží

7. DÁVKOVÁNÍ

7.1. Proporcionální dávkování pH/Redox

Přístroj umožňuje automaticky řídit a monitorovat chemické dávkování prostřednictvím sond a nastavených hodnot pH/Rx. Dávkování se provádí pomocí dávkovacích čerpadel v režimu proporcionálního času.

Příklad:

Regulace čerpadel na stupnici pH a Rx se provádí pomocí funkce PWM.

Proporcionální pásmo je nastaveno na hodnoty pH = 0,8 a Redox = 120 mV.

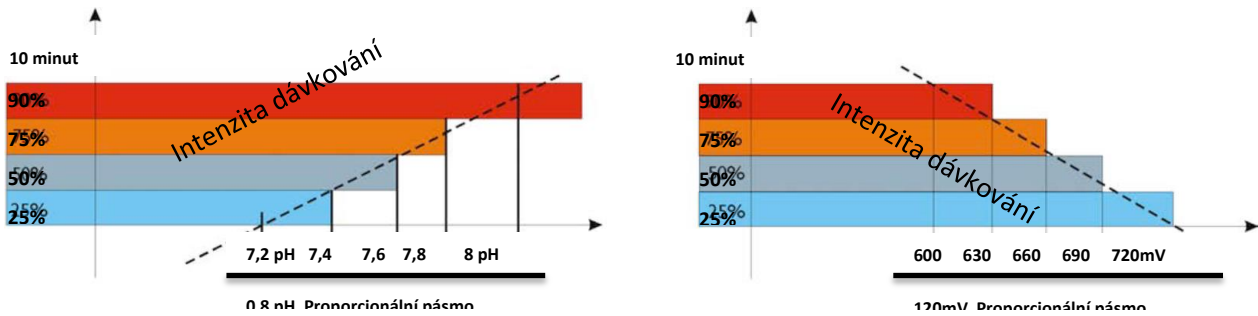

Níže uvedené dávkování se získá nastavením následujících parametrů:

pH Set point (Nastavená hodnota pH) = 7,20 pH

Type of Dosing (Typ dávkování) = Alkaline (alkalické)

Proportional Band (Proporcionální pásmo) = 0,80 pH

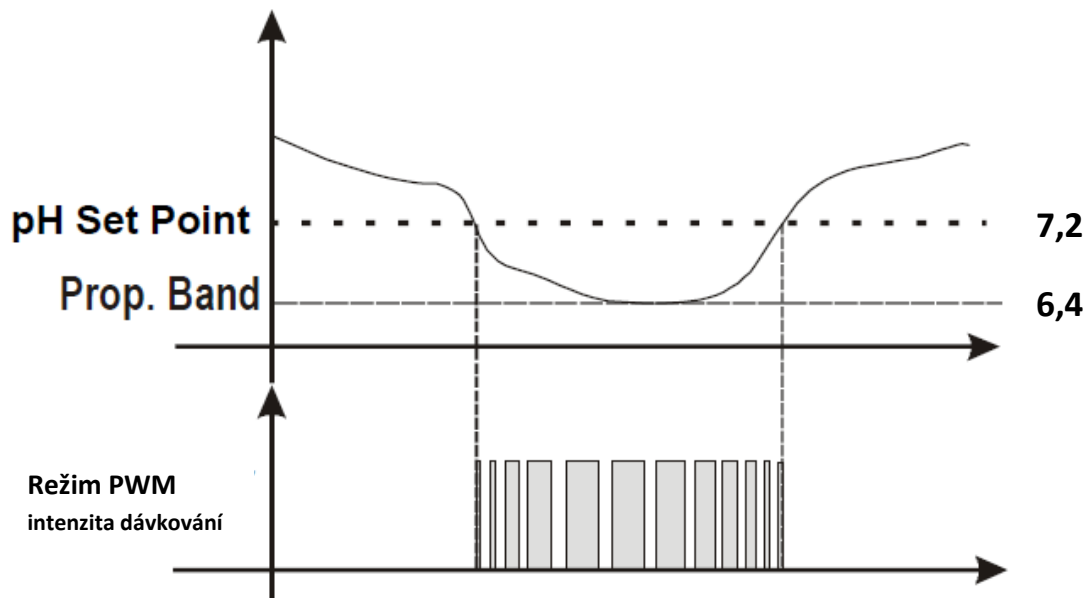

7.2. Dávkování pH/Redox zap/vyp (ON/OFF)

Přístroj umožňuje automaticky řídit a monitorovat chemické dávkování prostřednictvím sond a nastavených hodnot pH/Rx. Dávkování se provádí pomocí dávkovacích čerpadel v režimu ON/OFF (zapnuto/vypnuto).

Níže uvedené dávkování se získá nastavením následujících parametrů:

pH Set point (Nastavená hodnota pH) = 7,20 pH

Type of Dosing (Typ dávkování) = Alkaline (alkalické)

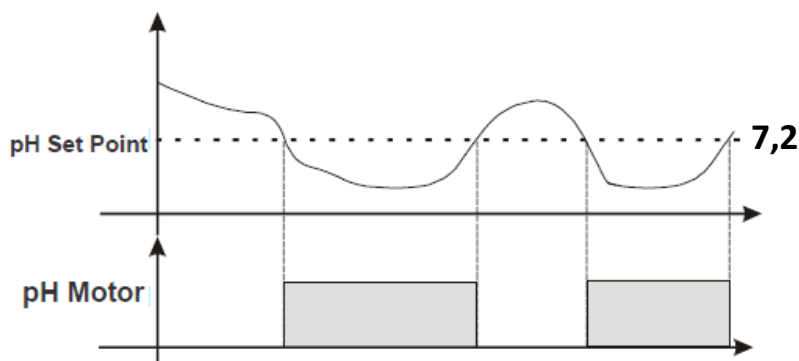

7.3. Nastavení OFA time (Výstraha přeplnění)

Po konfiguraci času OFA (výstraha přeplnění) je dávkování pro nastavenou hodnotu pH/Redox v čase monitorováno dvěma výstrahami:

- při 70% nastaveného času se na displeji zobrazí první výstraha a výstražné relé sepne.
- při 100% nastaveného času se na displeji zobrazí druhá výstraha, výstražné relé sepne a motor pH/Redox se zastaví.

Stiskněte klávesu Enter pro zrušení výstrahy a inicializaci času OFA.

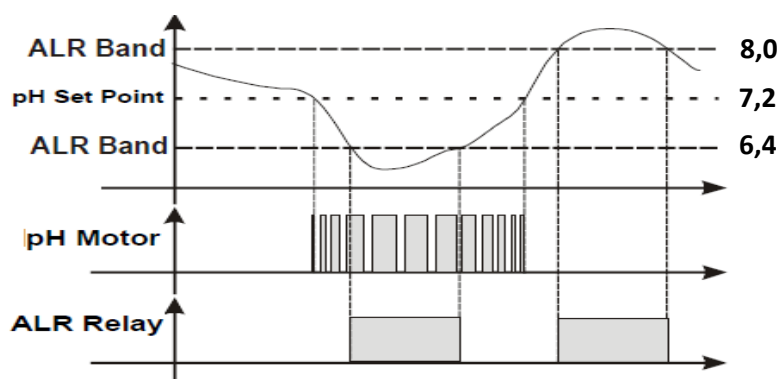

7.4. Výstraha pro nastavenou hodnotu pH/Redox

Po konfiguraci pásma výstrahy se vytvoří pracovní okénko. Při překročení konfigurovaných limitů výstražné relé sepne a zůstane sepnuté až do resetování měření nebo stisknutí klávesy Enter, kterou se výstraha deaktivuje.

8. TYPICKÉ POUŽITÍ U BAZÉNU

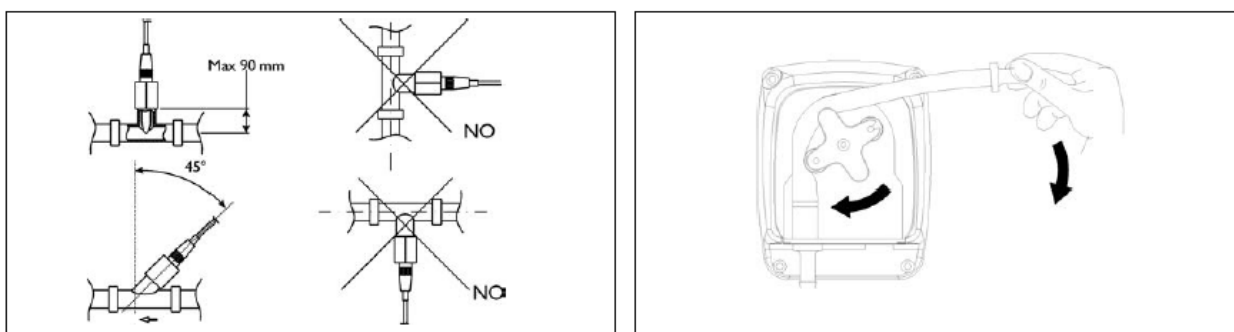
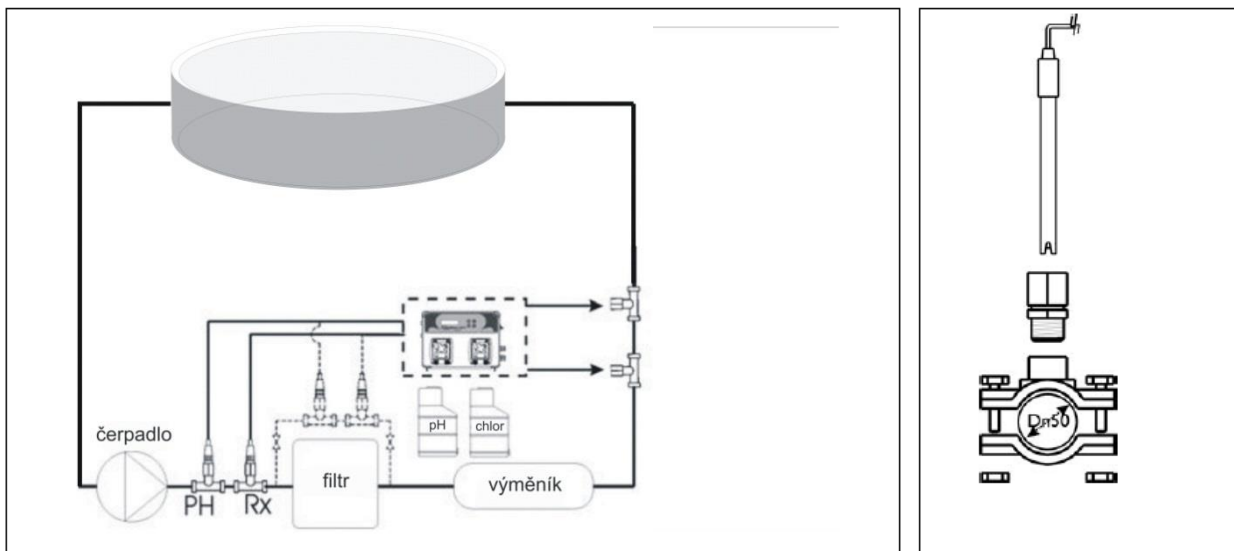

Výstraha	Text na displeji	Relé	Co dělat
Úroveň	level__7,2_ph	Relé pro výstrahu sepnuté	Stiskněte klávesu Enter pro vypnutí výstražného relé Obnovte stav nádrže s produktem
První výstraha OFA (čas > 70%)	ofa_alarm__7,2_ph	Relé pro výstrahu vypnuté	Stiskněte klávesu Enter pro resetování
Druhá výstraha OFA (čas = 100%)	ofa_stop__7,2_ph	Relé pro výstrahu sepnuté	Stiskněte klávesu Enter pro resetování
Průtok	Flow__7,2_ph	Relé pro výstrahu vypnuté	Obnovte stav průtoku
Systémová chyba	Parameter_error	Relé pro výstrahu vypnuté	Stiskněte klávesu Enter pro obnovení výchozích parametrů Resetujte jednotku
Funkce kalibrace	Error_7_ph Error_4_ph Error_465_mv	Relé pro výstrahu vypnuté	Obnovte stav sondy nebo kalibračního roztoku a opakujte funkci kalibrace

Výchozí parametry

- Jazyk = UK
- Zadaná hodnota = **7,4 pH; 750 mV (Rx)**
- Metoda dávkování = **Acid (Kyselina – pH mínus); Low (Chlor) (Rx)**
- Čas OFA = **OFF (Vypnuto)**
- Kalibrace = **Full (Úplná)**
- Vstup průtoku = **OFF (Vypnuto)**
- Typ dávkování = **PROP**

Pokud chcete obnovit výchozí parametry, postupujte následujícím způsobem:

- Vypněte jednotku
- Současným stisknutím tlačítek UP (NAHORU) a DOWN (DOLU) jednotku zapněte
- Na jednotce bliká **Init.default_no** (Inicializace výchozích parametrů ne)
- Stiskněte **Init.default_Yes** (Inicializace výchozích parametrů ano)
- Klávesou ENTER obnovíte výchozí parametry.

VÝMĚNA HADICE

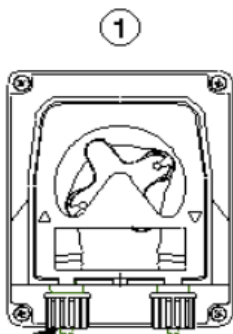

Sundejte kryt tak, že vytáhnete levý konektor směrem vzhůru.

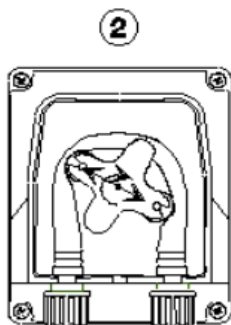

Umístěte váleček do polohy 10 hodin 20 minut otáčením ve směru kruhové šipky.

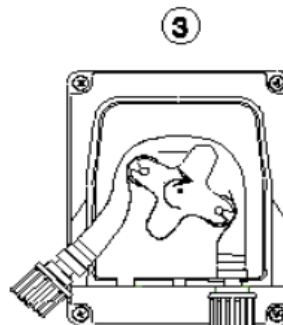

Zcela uvolněte levý konektor, přidržeťte jej pevně napjatý směrem ven a otáčejte váleček ve směru kruhové šipky tak, aby se hadice ve směru k pravému konektoru uvolnila.



Umístěte váleček do polohy 10 hodin 20 minut otáčením ve směru kruhové šipky

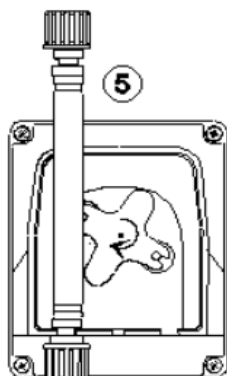

Vložte levý konektor do příslušného krytu a protáhněte hadici pod vedením válečku. Otočte držák sondy ve směru kruhové šipky a současně vedte hadici do hlavy čerpadla, dokud nedosáhne pravého konektoru.

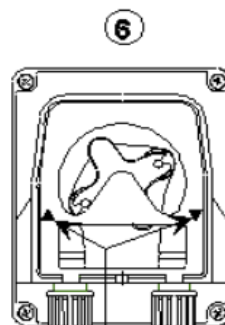

Šipky označující směr kapaliny.

Umístěte uzávěr čerpadla ve směru šipek (▲) a zatlačte pevně na jeho plochu tak, aby správně zapadl na místo.

UPOZORNĚNÍ

POUŽÍVANÉ PRODUKTY:

- Snížení hodnoty pH: produkt na bázi kyseliny sírové, snadno dostupný na trhu
- Zvýšení hodnoty pH: produkt na alkalicko-kyselé bázi

NEDOPORUČOVANÉ PRODUKTY

- **Nepoužívejte kyselinu chlorovodíkovou**

Požádejte montážního pracovníka o informace o všech dalších produktech.

UPOZORNĚNÍ POKUD JDE O SONDU

- Se sondou zacházejte **OPATRNĚ**
- **NEVKLÁDEJTE NADMĚRNÉ MNOŽSTVÍ chemického produktu výše proti proudu od sondy**
- **Uložení sondy:** Vyjměte sondu pH z příslušného držáku. Uložte ji do originální lahvičky naplněné vodou z kohoutku. V případě potřeby uzavřete držák sondy pomocí zátky o velikosti mince v hodnotě 5 eurocentů.
- Protože se pH sonda skládá ze skleněných částí, zacházejte s ní opatrně. Všechny naše sondy se před balením intenzivně testují na výrobní lince.

Záruka nepředpokládá opravy sond, pokud ovšem nedojde k tomu, že při své první aktivaci nefungují. Obal je ze záruky vyloučen.

V takovém případě, aby mohla být sonda přijatá na revizi, musí být odeslána v originálním obale spolu s odpovídající lahvičkou naplněnou vodou

POZOR NA VÝPARY

NÁDRŽ S CHEMIKÁLIÍ

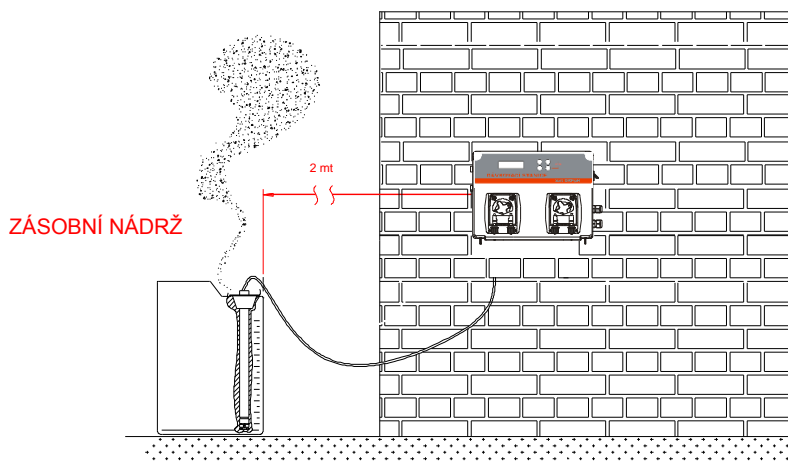

Dodatek k návodu na použití

Důležité informace !

Montáž a umístění dávkovacích stanic a nádob.

Dávkovací stanice (dále jen DS) musí být namontována v prostředí, kde nebude umístěna na přímém dešti. Jako možné vhodné umístění je prostor, který vytvoří nad DS přístřeší, které bude přesahovat DS na všechny její rozměry minimálně o 30cm ve výši maximálně 50cm nad DS. DS musí být umístěna v rozmezí 60 až 180cm nad terénem v místě, kde bude DS namontována. DS musí být umístěna na pevném podkladě tak, aby nemohlo dojít k náhodnému odpadnutí DS od podkladu (vhodné jsou zejména zděná místa jako např. venkovní stěny zahradních domů apod.). V případě použití dřevěných nebo jiných hořlavých materiálů je nutné použít nehořlavou podložku, nebo DS umístit na distanční podložky o rozměru minimálně 5cm tak, aby mezi DS a podkladem vznikla 5cm vzduchová mezera. Za každých okolností musí být DS pevně přidělaná k podkladu. S ohledem na ČSN 33 2000-7-702 musí být DS připevněná v místě, které bude minimálně 3,5m od hrany bazénu, nebo dále,. Nádoby, ve kterých jsou umístěny chemické přípravky je vhodné umístit na zpevněné podloží, které bude připraveno na případný únik chemických kapalin tak, aby nemohlo dojít k jejich průsaku do země. Je nezbytně nutné, aby byly nádoby umístěny pod přístřeškem, který bude zamezovat průniku dešťové vody na nádoby. Vhodné přístřeší musí přesahovat vrchní plochu nádob minimálně 30cm na všechny strany, ve výši maximálně 50cm nad nádobami. Toto přístřeší je možné použít současně pro DS i nádoby, když bude dodržena minimální a maximální výška předepsaná pro montáž DS.

Připojení dávkovacích stanic na trubní rozvody a el. instalaci.

DS je vybavena montážním kitem (dále jen MK), který je připraven na připojení do pevného i pohyblivého potrubí. V případě pevného připojení se MK připojuje slepením do trubních rozvodů o průměru 50mm. V případě pohyblivých hadic o průměru 38mm nebo 32mm se MK připojuje nasunutím pohyblivých hadic na trny, na které se pohyblivá hadice fixuje nerezovými sponami. MK musí být umístěn v prostoru pod přístřeším tak, aby elektrochemická čidla byla chráněna před deštěm. Není stanoveno, zda se použije přístřeší, které ochraňuje chemické nádoby, či přístřeší nad DS. Je nezbytně nutné, aby MK byl připevněn na pevném podkladu tak, aby elektrochemická čidla byla namontovaná el. kabelem směrem nahoru a nemohlo dojít k jejich samovolnému otočení do jiné, než svislé polohy. MK se vždy umísťuje v potrubí na vratnou (tryskovou) větev tak, aby do MK byla vpouštěna vždy voda, která nejdříve prochází filtrem. Také je nezbytně nutné počítat při umístění MK s tím, že pro případ servisních zásahů a kalibrace elektrochemických čidel bude nutné pravidelně tyto čidla odnímat, proto je vhodné umístit MK tak, aby nedocházelo po vyjmutí elektrochemických čidel k úniku vody z bazénu. Vhodné je umístit MK tak, aby šlo potrubí před ním a za ním uzavřít, nebo v případě pohyblivých hadic šly tyto hadice zvednout nad úroveň hladiny vody v bazénu. Současně je ovšem nepřipustné, aby byl MK trvale umístěn nad úroveň hladiny vody v bazénu. Připojení DS na elektrickou síť se provádí standardním kabelem opatřeným flexibilní šňůrou ukončenou vidlicí, která se zasunuje do standardní el. zásuvky. Je vhodné použít stejnou zásuvku, kterou je napájeno také filtrační čerpadlo. Tato zásuvka musí být vybavena proudovým chráničem o hodnotě 0,03A odpovídajícím patřičnému proudovému jističi zásuvky. Doporučujeme si nechat zhotovit na el. vedení výchozí el. revizi! Také je vhodné vybavit tuto zásuvku spínacími hodinkami, které budou zabezpečovat provoz filtračního čerpadla a DS v nastaveném čase. Pro správnou funkci DS je nezbytně nutné, aby byl čas nastaven maximálně ve dvou cyklech za 24h. Doporučuje se ovšem nastavit čas pouze na jeden cyklus za 24h, nejlépe v minimální délce trvání 3 hodin a více. MK se umísťuje tak, aby voda z filtru procházela nejdříve přes elektrochemická čidla a teprve následně do ní byla vstříkována chemie, která již putuje společně s vyčištěnou vodou přímo do bazénu.

Propojení nádob s chemikáliemi s montážním kitem.

Toto propojení je realizováno pomocí průhledných polyethylenových hadiček (dále jen PPH). Tyto PPH propojují nádobu s chemikálií (ze sacího koše, který je umístěn na dně nádoby) s DS (do a z peristaltického čerpadla) do MK (na vstřikovací ventil). PPH by měly být nataženy účelově s co možná nejmenším převýšením, bez zbytečných sifonů na trase a v co nejkratší délce. To platí zejména na sací části, tedy na vedení ze sacího koše nádoby do peristaltického čerpadla DS. Výtlačná část, tedy vedení z peristaltického čerpadla DS do vstřikovacího ventilu, již tak extrémně náchylná na převýšení a délku není. Je vhodné PPH umístit na příchytky tak, aby nedocházelo k jejich poškození vlivem pohybu v okolí umístění DS, MK a filtrační stanice.

Provoz dávkovací stanice, kontrola a kalibrace, výměna opotřebitelných částí.

DS se může provozovat pouze v období, kdy nemrzne. Vzhledem k použitým elektrochemickým čidlům je nezbytně nutné tyto čidla překalibrovat vždy před začátkem koupací sezóny, před prvním spuštěním a následně v intervalech každé tři měsíce provozu. U tvrdé vody doporučujeme častěji – cca 1 měsíc. Běžná životnost elektrochemických čidel je výrobcem odhadnuta při běžném provozu na 2 roky, avšak vzhledem k možnému rychlému spotřebování elektrochemických čidel v návaznosti na další vlivy (jako např. tvrdost vody, hodnota pH, vodivost vody a alkalita vody, apod.) je výrobcem stanovena záruka na 1 rok od data nákupu. Vzhledem k tomu, že po spotřebování elektrochemických čidel bude DS pracovat podle nesprávně interpretovaných hodnot, je nezbytně nutné, provádět minimálně každý měsíc kontrolní měření vhodným bazénovým testerem. V případě rozdílu naměřených a zobrazovaných hodnot je nutné provést kalibraci, nebo výměnu elektrochemických čidel za nové. U PPH je výrobcem stanovena životnost 2 roky. To samé platí pro záruční lhůtu a spotřebu PPH. Po uplynutí této lhůty je nezbytně nutné PPH vyměnit za nové. Tato 2 letá lhůta platí i pro výměnu hadičky v peristaltickém čerpadle, která je vlivem možného rychlého spotřebování (v návaznosti na četnost dávkování) opatřena od výrobce záruční lhůtou v době 1 roku od data nákupu.

Příprava DS, MK a PPH na zimní období.

Ještě před příchodem prvních mrazů je třeba provést zazimování DS, MK a PPH. Nejdříve je nutné odpojit filtrační stanici a provést přípravu bazénu a filtrační stanice na zimní období dle návodu. Potom se odmontuje DS, odpojí se z ní (peristaltických čerpadel) PPH, kabely od elektrochemických čidel, odpojí se přívodní napájení a DS se umístí do místa, kde nemrzne. Dále se odpojí veškeré PPH, které se propláchnou v bazénové vodě a následně se také umístí v místě, kde nemrzne. Jako poslední se odpojí elektrochemická čidla z MK, která se následně ve své spodní části opatří návlekm s KCL roztokem (oboje je možné koupit na jakémkoliv prodejně Mountfield a.s.). Takto připravená elektrochemická čidla se uloží ve svislé poloze do místa, kde je pokojová teplota. Následně se odmontuje MK a umístí po propláchnutí v bazénové vodě do místa, kde nemrzne. To samé platí pro nádoby s chemikáliemi, které je třeba uzavřít a umístit do místa, kde nemrzne a současně nemůže dojít vlivem odpařování chlorových přípravků k poškození jiných částí či věcí v prostoru, kde budou nádoby přes zimu uskladněny.

Příprava DS, MK a PPH po zimním období na provoz.

Po zimě se postupuje shodně, jako při prvním uvedení DS, MK, PPH a nádob s chemikáliemi do provozu s tím, že je nutné v pravidelných intervalech vyměňovat opotřebitelné části zařízení.

V případě poruch, či požadavku na servisní zásah kontaktujte prosím nejbližší prodejnu Mountfield a.s.