



# ZODIAC

**Překlad původního  
návodu k použití**

**Racek™**  
Pomocník pro každého

**novinka  
2011**



**Ideální čistič pro bazény malých a středních rozměrů**

# Obsah

- 1/ Seznam součástí  
Pokyny  
Montáž
- 2/ Sesazení hadice
- 3/ Připojení
- 4/ Zkouška průtoku (volitelné: zkušební zařízení není součástí dodávky)
- 5/ Výměna membrány
- 6/ Řešení problémů
- 7/ Záruka

## **Vážení zákazníci,**

blahopřejeme vám ke koupi vysavače ZODIAC Pacer. Rádi bychom vám poděkovali za váš nákup.

Váš přístroj byl sestaven, vyroben a zkontrolován s nejvyšší péčí s cílem zaručit vám absolutní spokojenost s naším výrobkem.

Před použitím přístroje si pozorně prostudujte tuto příručku. Obsahuje veškeré informace, které potřebujete k provozování čističe bazénů při zachování úplné bezpečnosti.

Budete-li potřebovat jakékoli další informace, váš prodejce - specialista na bazény, vám poradí, jak máte čistič bazénů používat a udržovat.

Dodají vám rovněž náhradní díly a poskytnou kvalifikovaný poprodejní servis.

## **Poznámka:**

Je-li u vašeho bazénu nainstalováno filtrační čerpadlo s proměnlivou rychlostí, je věcí zásadní důležitosti, abyste je při užívání čističe s hydraulickým sáním nastavili na nejvyšší výkon. Tak bude zajištěn optimální provozní průtok. Bude-li to nutné, použijte zkoušku průtoku (dodáváno volitelně s určitými modely).

# 1/ Seznam součástí

Položky obsažené v balení a nezbytné k instalaci vašeho zařízení Pacer jsou uvedeny níže:

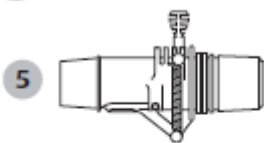
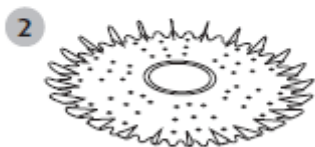
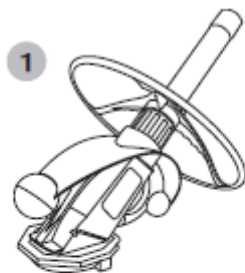

- 1 čistič Pacer
- 2 disk
- 3 dílce hadice 10x1 m
- 4 2 protizávaží
- 5 1 ventil pro automatické ovládání průtoku
- 6 1 kónický adaptér
- 7 odchylovací kolo

Číslo	Název	Počet
1	čistič Pacer	1
2	disk	1
3	dílce hadice 10x1 m	10
4	protizávaží	2
5	ventil pro automatické ovládání průtoku	1
6	kónický adaptér	1
7	odchylovací kolo	1

## Pokyny

Nepoužívejte čistič během rychlého (šokového) chlórování.

Pokud chcete zařízení vyjmout v době koupání, vyjměte hadici, avšak nestáčejte ji.

Nikdy nevystavujte hadici přímému slunečnímu světlu.

Po každém použití doporučujeme vysavač důkladně opláchnout čistou vodou a uložit na bezpečné místo.

(obr.1)

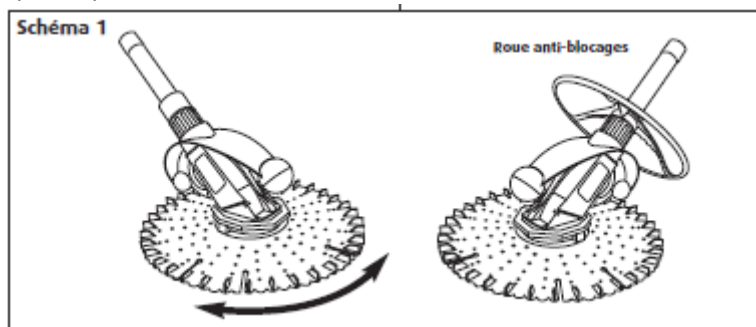

## Montáž

Zařízení Pacer se dodává téměř smontované; nasadte odchylovací kolo podle uvedeného obrázku (obr. 1).

## 2/ Sesazení hadice

Hadici vašeho zařízení tvoří 10 metrových dílců.

(obr.2)

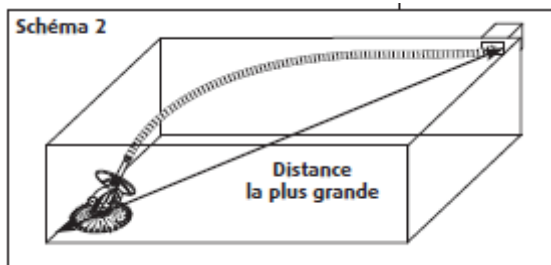

- Ideální délka hadice pro váš bazén odpovídá jednomu metrovému dílci plus největší vzdálenosti mezi napojovacími body (bod sání nebo sběrač) a nejvzdálenějším místem ve vašem bazénu (**obr. 2**).

**Příklad:** pokud se největší vzdálenost mezi sacím potrubím nebo sběračem a nejvzdálenějším bodem rovná 8 metrům, budete potřebovat 9 metrových dílců.

- Jakmile vypočtete celkovou délku, sestavte hadici vzájemným spojením metrových dílců.
- K hadici se dodává závaží, které brání tomu, aby hadice plovla po hladině nebo aby se zařízení zvedalo ze dna bazénu. Upevněte závaží přibližně 1 m od čističe (**obr. 3**) a ujistěte se, že když zařízení pracuje, disk leží na dně bazénu naprosto v klidu.

(obr.3)

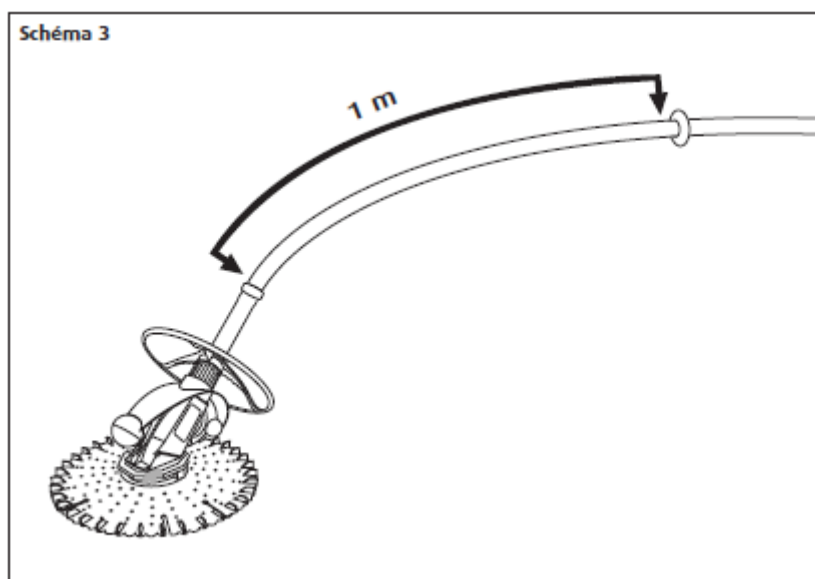

## 3/ Připojení

(obr.4)

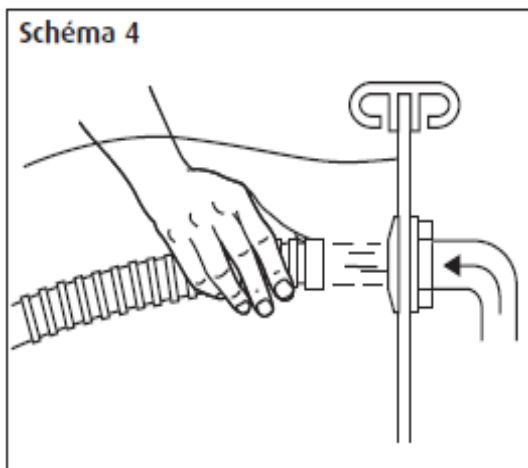

- Namiřte trysky napouštění bazénu směrem dolů.
- Uzavřete hlavní (dnovou) výpusť bazénu.
- Spusťte bazénové čerpadlo.
- Naplňte hadici zařízení vodou s pomocí průtoku způsobeného zpětným tokem, a nechte hadici po dobu trvání zbývajících operací pod vodou (**obr. 4**). V hadicích nesmí zůstat žádný vzduch, má-li čistič správně fungovat. Po odstranění veškerého vzduchu se robot potopí ke dnu bazénu.

### DŮLEŽITÉ UPOZORNĚNÍ:

Hadici zařízení můžete napojit na sací bod nebo na jeden ze sběračů v bazénu. Doporučuje se využít bod sání umístěný přibližně uprostřed hlavní délky vašeho bazénu.

### PŘIPOJENÍ K SACÍMU BODU NEBO SBĚRAČI

(obr.5)

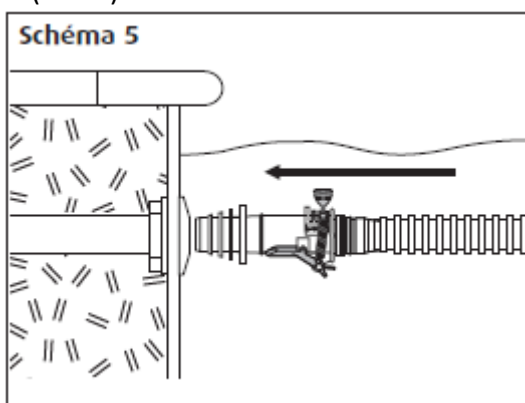

**DŮLEŽITÉ:** Při napojování posledních prvků (všechny dílce hadice a ventil automatického ovládání průtoku) se ujistěte, že tyto prvky zůstanou pod vodou, aby bylo zcela zamezeno riziku vniknutí vzduchu do systému a vyčerpání čerpadla.

- Nainstalujte ventil automatického ovládání průtoku na sací bod pomocí kónického adaptéru.

### DŮLEŽITÉ:

Ventil pro automatickou regulaci průtoku je z výroby přednastaven na hodnotu 3, což je pro evropské bazény nejvhodnější poloha. Pro dosažení optimálního čistícího výkonu nedoporučujeme toto nastavení měnit.

Vždy zkontrolujte, zda není tmavošedá klapka ventilu zachycena červenou páčkou v poloze otevřeno - jinak nebude čistič fungovat. Rovněž zkontrolujte, že tmavošedá klapka směřuje ke dnu bazénu (**obr. 5**).

- Poté, co naplníte první hadicový dílec vodou, abyste odstranili všechny vzduch napojte ho na ventil pro ovládání průtoku.
- Po naplnění dalšího hadicového dílce vodou, napojte listový předfiltr (nepovinné: listový předfiltr není zahrnut v dodávce) ke druhému konci prvního dílce hadice.

### DŮLEŽITÉ:

Ujistěte se, že šipky na ventilu pro automatickou regulaci průtoku a na listovém předfiltru (není povinnou součástí) směřují k sacímu bodu, nikoli k robotu.

Napojení k listovému předfiltru (není povinnou součástí).

Ujistěte se, že v sestavené hadici není žádný vzduch, a připojte ji k sacímu bodu tak, že napojíte poslední dílec hadice k samičímu konektoru hadicového adaptéru (**obr. 6**).

Napojení na sací bod (obr. 6)

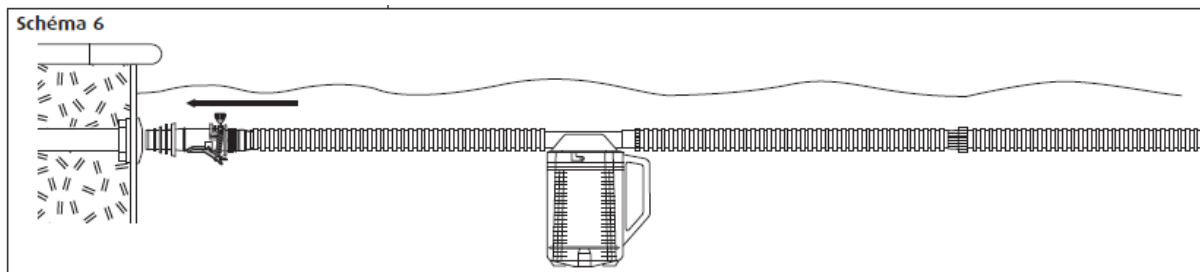

Napojení na sběrač (obr. 7)

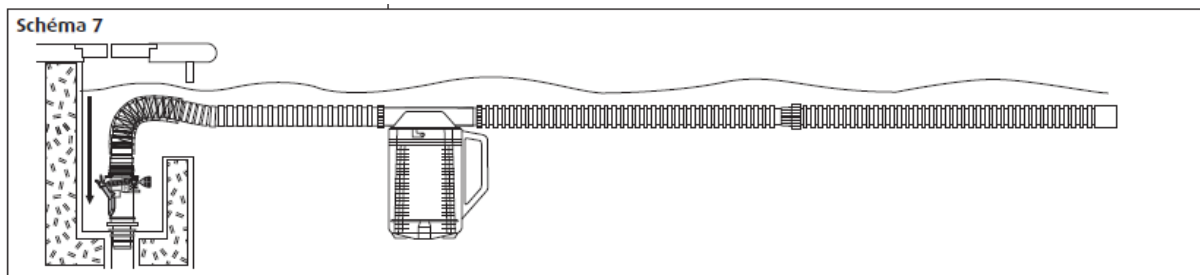

(obr. 8)

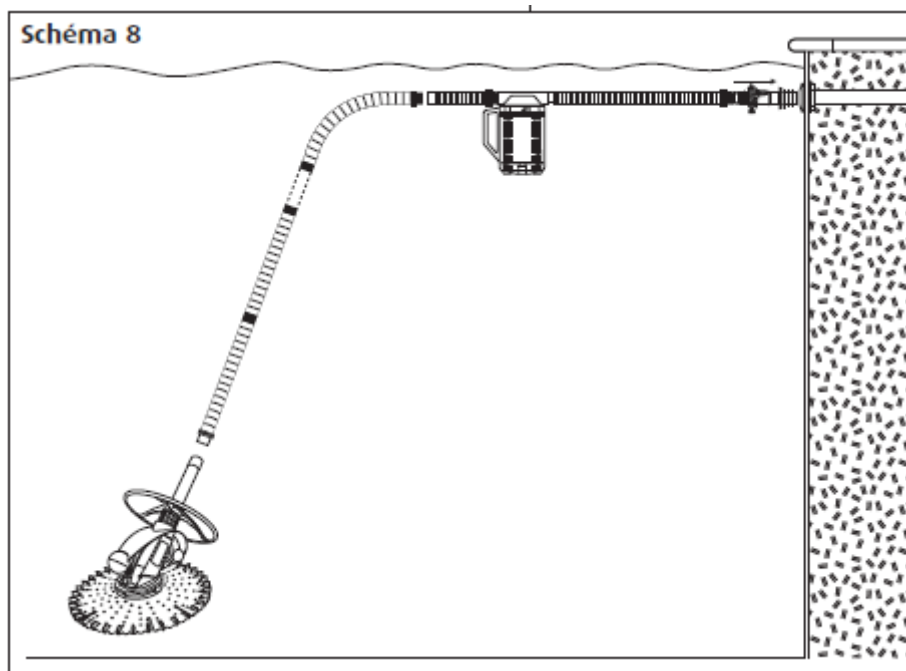

Než napojíte hadici na sběrač, ujistěte se, že v hadici není vzduch.

Příklad s napojením na sací bod

## 4/ Kontrola průtoku (nepovinné: zkušební zařízení není součástí dodávky)

(obr.9)

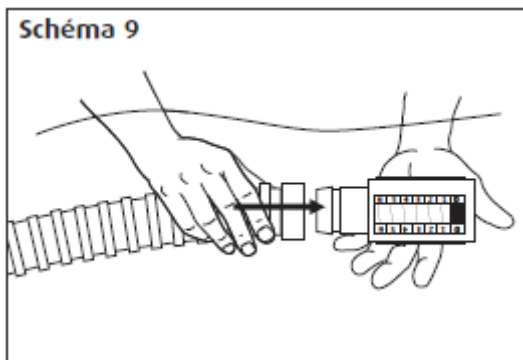

Máte-li pochybnosti o síle sání vašeho čerpadla, je možné otestovat průtok vody.

**Důležité:** Tyto operace je třeba provádět pod vodou, aby čerpadlo nenasávalo vzduch.

- Odpojte zařízení Pacer od hadice a nahradte ji zkušebním zařízením (obr. 9).

Všimněte si oblasti označené na zkušebním zařízení (obr. 10 až obr. 12).

(obr. 10)

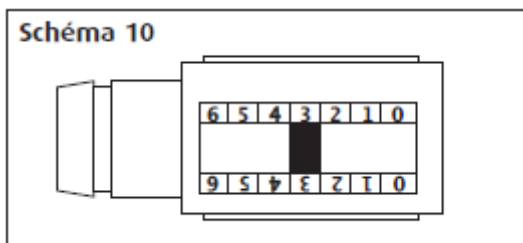

**Ideální:** červená klapka na poloze 3.

Průtok je pro fungování vašeho zařízení Pacer ideální. Odpojte zkušební zařízení a znovu napojte čistič na hadici.

(obr. 11)

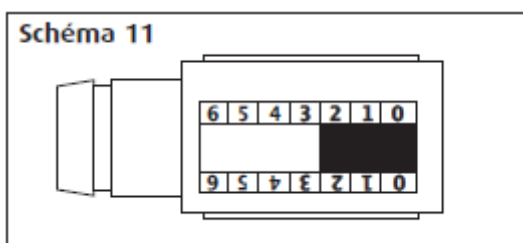

**Minimální:** červená klapka pod číslem 3.

Zvyšte průtok tak, že uzavřete ventil sběrače, pokud je čistič napojen na bod sání, nebo uzavřete ventil sací dnové výpusti, pokud je čistič napojen na sběrač, dokud se ukazatel zkušebního zařízení nedostane do ideální polohy. Odpojte zkušební zařízení a znovu napojte zařízení na hadici.

(obr. 12)

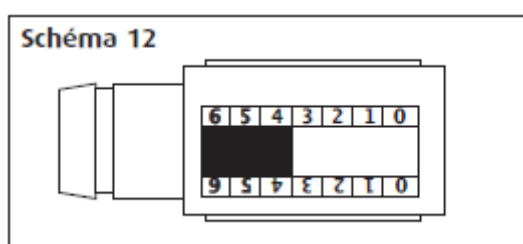

**Maximální:** červená klapka nad číslem 3

Snižte průtok tak, že otevřete ventil sběrače, je-li váš čistič napojen na sací bod, nebo otevřete ventil sací dnové výpusti, pokud je čistič napojen na sběrač, dokud se ukazatel na zkušebním zařízení nepřesune do ideální polohy. Odpojte zkušební zařízení a znovu napojte zařízení na hadici.

## 5/ Výměna membrány

Efektivita zařízení do značné míry závisí na membráně. Membrána se může po třech až pěti letech opotřebovat, pokud zařízení intenzivně používáte.

Kontaktujte svého místního obchodníka, který vám tuto součástku bezpečně vymění.

## 6/ Řešení problémů

### Zařízení Pacer nefunguje

- Zkontrolujte průtok s využitím zkušebního zařízení (viz odstavec 4).

### Je-li průtok nedostatečný:

- Zkontrolujte, zda je uzavřený ventil sací dnové výpusti.
- Zkontrolujte, zda je předfiltr čerpadla, popř. vysavače a koš sběrače čistý.
- Zkontrolujte, že hadice a ventil pro automatické ovládání jsou správně zapojeny.

### DŮLEŽITÉ:

Vždy zkontrolujte, zda není tmavošedá klapka ventilu zablokovaná červenou páčkou v otevřené pozici - jinak nemůže čistič bazénů fungovat.

### Je-li průtok vody správný:

- Zkontrolujte, zda není sací část čističe ucpaná
- Není poškozená membrána?

### Zařízení Pacer nečistí všechny části bazénu

- Chcete-li zajistit celkové čištění bazénu, můžete rozdělit celkový čas filtrace do několika částí. Například šestihodinová filtrace prováděná třikrát po dvou hodinách zajistí lepší pokrytí než jediná šestihodinová filtrace.
- Je vaše hadice dost dlouhá: v případě potřeby přidejte další hadicové dílce.
- Natočili jste všechny přívodní trysky směrem dolů?
- Je hadice v dokonalém stavu?

### Zařízení Pacer nezůstává na dně bazénu

- Zkontrolujte umístění závaží na hadici.
- Prozkoušejte průtok a v případě potřeby jej zvyšte (viz str. 15).

### Zařízení Pacer se zasekává na schodech bazénu

- Napojte hadici na sací bod, který je nejdál od schodů.
- Změňte délku hadice (přidáním nebo odebráním dílce).
- Natočte přívodní trysky tak, aby hadici odstrkovaly od schodů.

### Zařízení Pacer se pohybuje velmi pomalu a z výpusti vycházejí vzduchové bubliny

- Zkontrolujte vzduchotěsnost okruhu: mezi všemi hadicovými dílci, mezi hadicí a ventilem, mezi ventilem a sběračem.

### Zařízení Pacer vyplouvá nad hladinu

- Snižte průtok (viz str. 15).

### Zařízení Pacer se zasekává na dnové výpusti

- Uzavřete ventil sání dnové výpusti.



# 7/ Záruka

## **Podmínky:**

Při výrobě automatických čističů bazénů ZODIAC využíváme všech svých technických zkušeností a snahy dosáhnout kvality. Všechny naše čističe procházejí kontrolou jakosti a zaručujeme, že jsou prosty výrobních vad. Pokud byste navzdory péči a know-how uplatněnému při výrobě našich výrobků uplatnili na takový výrobek záruku, nezapomínejte prosím, že uvedená záruka se použije pouze při výměně vadných součástek zdarma. Naše modely se pravidelně aktualizují a zlepšují, abychom využili veškerý technologický pokrok. Tato zlepšení a změny nelze dodávat k předchozím modelům v rámci záruky. Veškeré požadavky související se zárukou prosím směřujte na svého prodejce.

S jakoukoli záruční záležitostí se prosím obraťte na svého místního prodejce.

## **Záruční doba:**

Záruka na zařízení PACER je omezena 2 ROKY od data fakturace prvním užitvati.

Opravy nebo výměny provedené v rámci záruky tuto záruční dobu neprodlužují.

## **Předmět záruky:**

V průběhu výše určené záruční doby opraví nebo vymění výrobce jakoukoli součást uznanou jako vadnou za novou část nebo část v dokonale funkčním stavu. Tato záruka pokrývá veškeré vady související se shodou v platném znění v době, kdy je položka dodána.

V případě vrácení do dílny nese náklady na zaslání uživatel a náklady na práci hradí prodejce.

Nemožnost používat zařízení v případě nezbytných oprav nezakládá právo na náhradu. Zákonná záruka prodejce zůstává v platnosti v souladu s čl. 4 vyhlášky č. 78-464 ze dne 24. března 1978. Platí zákonná záruka podle čl. 1641 Občanského zákoníku.

**TATO ZÁRUKA SE UPLATNÍ VE VZTAHU K ZÁKONNÝM USTANOVENÍM, KTERÁ VEJDOU V PLATNOST A KTERÁ V DOBĚ TISKU TĚCHTO PODMÍNEK NEBYLA ZVEŘEJNĚNA.**

## **Poškození při přepravě:**

Přeprava vždy probíhá na riziko uživatele. Uživatel vždy nese odpovědnost za zajištění toho, že je výrobek při převzetí v perfektním stavu. Společnost Zodiac za žádných okolností nese odpovědnost za jakoukoli škodu vzniklou během přepravy.

## **UPOZORNĚNÍ: POUŽÍVÁNÍ ZAŘÍZENÍ PACER V BAZÉNECH S VINYLOVOU VRSTVOU**

Některé vzory vinylových vrstev jsou obzvlášť náchylné k opotřebení povrchu a vzory mohou při tření předmětů jako kartáčů, hraček, plováků, fontánek, zásobníků na chlor a automatických čističů bazénů o vinylový povrch blednout. Některé vzory na vinylových vrstvách může důkladně poškrábat nebo odřít prosté tření povrchu kartáčem na bazény.

Barvy použité u natištěných vzorů se mohou rovněž odírat v průběhu instalace nebo při styku s předměty v bazénu. Společnost Zodiac nese odpovědnost za poškození tištěných vzorů, oděr ani šmouhy na vinylových vrstvách a omezená záruka tyto případy nekryje.

Společnost Zodiac nese odpovědnost za žádné poškození vnitřních vrstev bazénů (vinylové vrstvy, tvrzené PVC, apod.), k němuž dojde v důsledku vysoké hladiny dezinfekčního prostředku (chlor, brom, aktivní kyslík apod.) nebo nesprávné výše pH (mimo interval od min. 6,8 do max. 7,6). Jakékoli takové poškození je vyřazeno ze záruky.

Potřebujete-li více informací, obraťte se prosím na svého prodejce.

Zaregistrujte svůj výrobek na našich webových stránkách:

- Budete první, kdo obdrží informace a zvláštní nabídky k našim novým výrobkům.
- Můžete nám pomoci neustále zlepšovat kvalitu našich výrobků.

ZODIAC POOL CARE EUROPE  
Parc di Chene – 2, rue Edison  
69500 BRON – Francie  
[www.zodiac-poolcare.com](http://www.zodiac-poolcare.com)





ZODIAC POOL CARE EUROPE  
Parc di Chene – 2, rue Edison  
69500 BRON – Francie  
[www.zodiac-poolcare.com](http://www.zodiac-poolcare.com)