



(PH20 ~ PH75s)

Swimming Pool Heat Pump

EN CZ

INSTALLATION AND USER MANUAL

Content

I.	Application.....	2
II.	Features.....	2
III.	Technical Parameters.....	3
IV.	Dimension.....	4
V.	Installation Guide.....	5
VI.	Controller Operation.....	13
VII.	Testing.....	15
VIII.	Precautions.....	17
IX.	Maintenance.....	18
X.	Troubleshooting.....	19

Thank your choosing our product and your trust in our company. To help you get maximum pleasure from using this product, please read this instruction manual carefully and operate strictly according to the user manual before starting the machine, otherwise the machine may be damaged or cause you unnecessary harm.

I. Application

- 1- Set swimming pool water temp efficiently and economically to provide you comfort and pleasure
- 2- User may choose the model technical parameter according to professional guide, this series of swimming pool heater has been optimized in factory (refer to technical parameter table).

II. Features

- 1- High efficient titanium heat exchanger
- 2- Sensitive and accurate temp control and water temp display
- 3- R407c environment friendly refrigerant
- 4- High pressure and low pressure protection
- 5- Exceeding low temp auto stop protection
- 6- Temp control compulsory defrosting
- 7- International brand compressor
- 8- Easy installation and operation

III. Technical Parameter

Horizontal Heating

Model		PHC20	PHC30	PHC45	PHC60	PHC60s	PHC75s
Function	Heating Capacity kW (air 26°C, water 26°C)	9	12	16	23	23	30
	Rated Power/ Max Power KW	1.4/1.8	1.8/2.4	2.4/3.1	3.8/5.6	3.8/5.6	4.5/6.3
	C.O.P (air 26°C, water 26°C)	≥6.0	≥6.0	≥6.0	≥6.0	≥6.0	≥6.0
	Heating Capacity kW (air 15°C, water 26°C)	6.3	8.5	11	16	16	21
	C.O.P (air 15°C, water 26°C)	≥4.5	≥4.5	≥4.5	≥4.5	≥4.5	≥4.5
	Power Supply	220-240V/1Ph/50Hz				380V-415V/3Ph/50Hz	
	Rated Current/ Max Current A	6.4/8.2	8.2/11	10.9/14.1	17.3/26	5.8/8.5	6.8/9.5
	Noise dB(A)	≤48	≤48	≤50	≤56	≤56	≤58
	Net Weight / Gross Weight kg	52/55	66/70	85/93	127/137	127/137	137/147
	Water pipe in-out spec mm	50	50	50	50	50	50
Advised Water flux m ³ /h	4-6	5-7	6.5-8.5	8-10	8-10	10-12	

Notice:

1. This product can work well under air temp +0°C~43°C, efficiency will not be guaranteed out of this range. Please take into consideration that the pool heater performance and parameters are different under various conditions.
2. Related parameters are subject to adjustment periodically for technical improvement without further notice. For details please refer to nameplate.

IV. Dimension

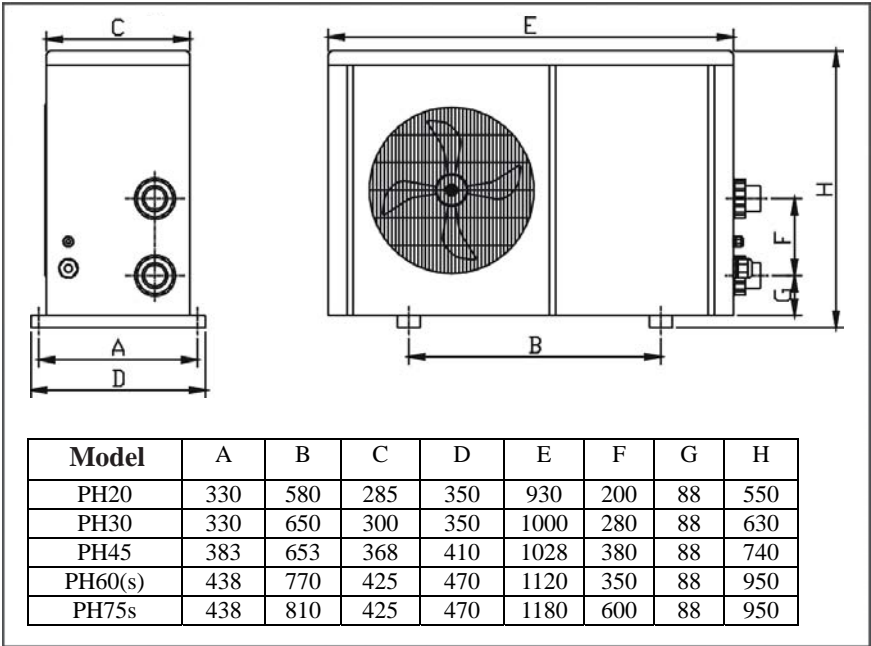

※ Above data is subject to modification without notice.

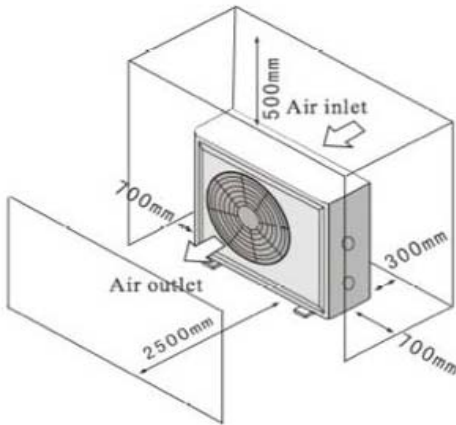

Attention: The heat pump must be installed **OUTSIDE** in a well ventilated place to avoid air recirculation or in a place with adequate room both for installation and maintain. Please refer to the following illustration:

V. Installation instruction

1. **Drawing for water pipes connection** (Notice: The drawing is just for demonstration, and layout of the pipes is only for reference.)

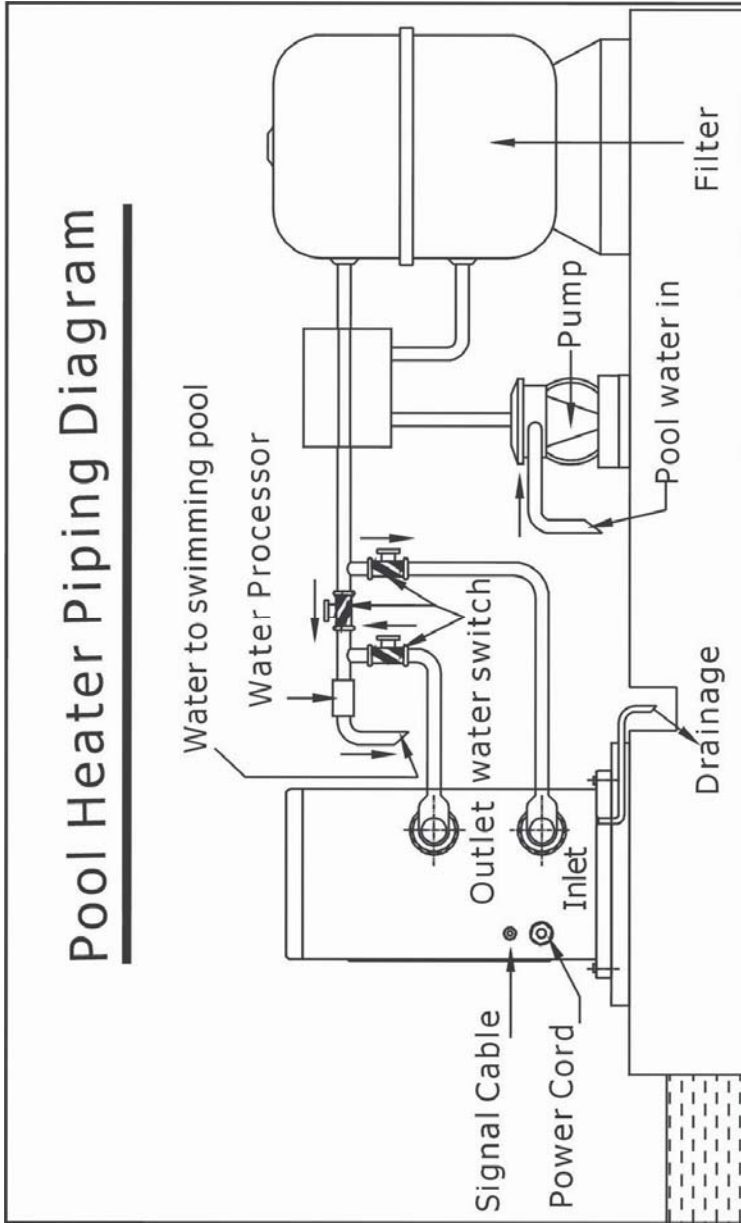

Installation instruction and requirement

The swimming pool heater must be installed by a professional team. The users are not qualified to install by themselves, otherwise damage may happen to the heater or threat the body safety of the user.

A. Installation

- 1) The swimming pool heater should be installed in a place with good ventilation;
- 2) Frame have to be fixed by screws (m10) to concrete base or to metal construction.

You should complete the unit with metal pedestal (picture a)

Or rubber silentblocks (picture b+c)

Concrete base have to be solid, metal costruction have to be with anticorrosive modification.

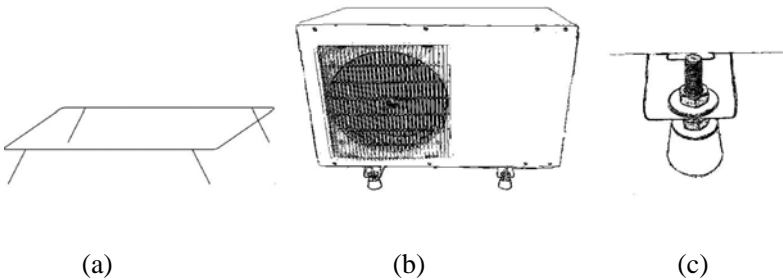

- 3) Please don't stack substances that will block air flow near inlet or outlet area, and there is no barrier within 50cm behind the main machine, or the efficiency of the heater will be reduced or even stopped.
- 4) The machine needs an appended pump (Supplied by the user). The recommended pump specification-flux: refer to Technical Parameter, Max. lift $\geq 10\text{m}$;
- 5) When the machine is running, there will be condensation water

discharged from the bottom, please pay attention to it. Please hold the drainage nozzle (accessory) into the hole and clip it well, and then connect a pipe to drain the condensation water out.

B. Wiring

- 1) Connect to appropriate power supply, the voltage should comply with the rated voltage of the products.
- 2) Earth the machine well.
- 3) Wiring must be handled by a professional technician according to the circuit diagram.
- 4) Set leakage protector according to the local code for wiring (leakage operating current $\leq 30\text{mA}$).
- 5) The layout of power cable and signal cable should be orderly and not affecting each other.

C. Switch on after finishing all wiring construction and re-checking.

2.1. Electric Wiring Diagram

A. For power supply: 220~240V 50Hz

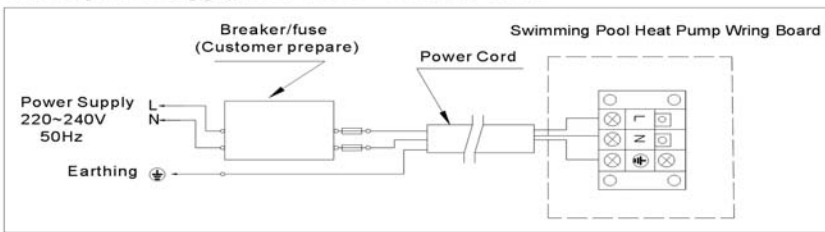

B. For power supply: 380V 50Hz

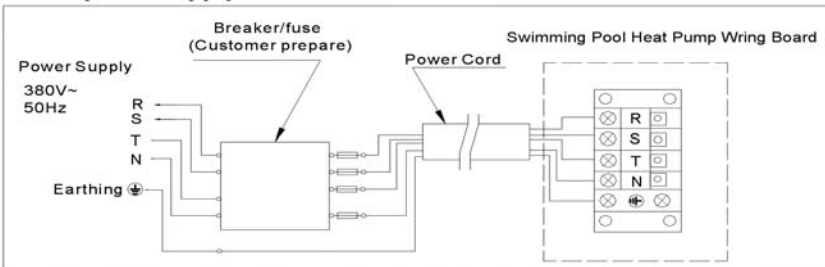

Note: The swimming pool heater must be earthed well.

Options for protecting devices and cable specification

MODEL		PH20	PH30	PH45	PH60	PH60s	PH75s
Breaker	Rated Current A	15	20	25	40	15	20
	Rated Residual Action Current mA	30	30	30	30	30	30
Fuse A		15	20	25	40	15	30
Power Cord (mm ²)		3×2.5	3×2.5	3×4	3×6	5×2.5	5×4
Signal cable (mm ²)		3×0.5	3×0.5	3×0.5	3×0.5	3×0.5	3×0.5

Note: The above data is adapted to power cord ≤ 10 m .If power cord is >10 m, wire diameter must be increased. The signal cable can be extended to 50 m at most.

2.2 Scheme of Electric Connection

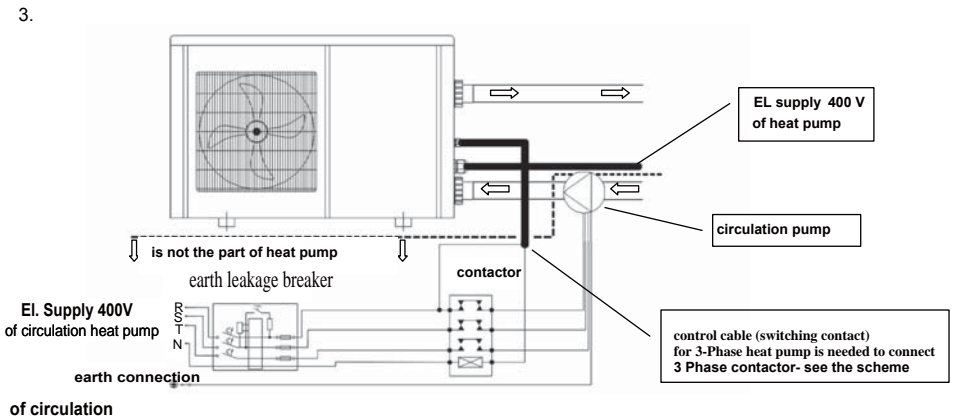
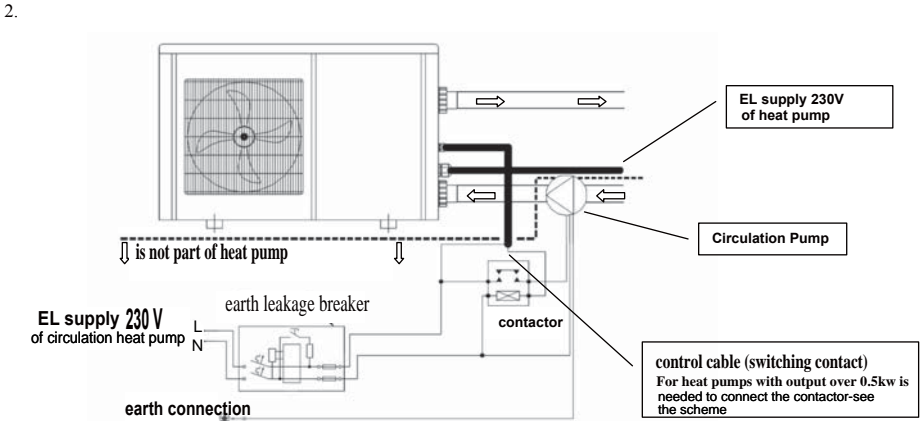
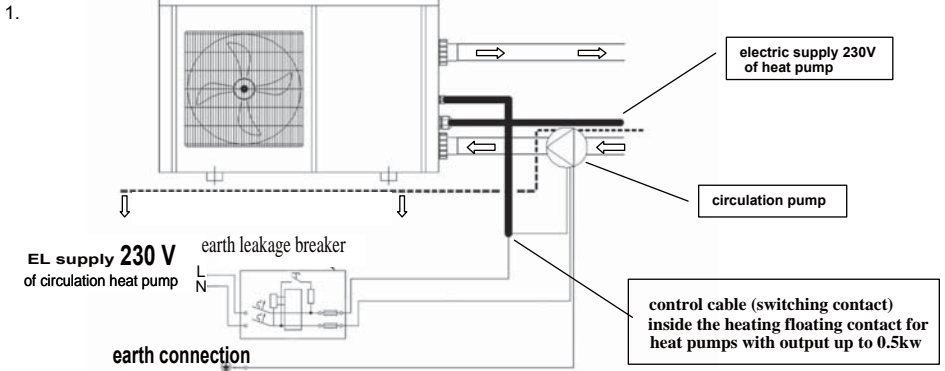

2.3 assembly the display outside the heat pump (if necessary)



1. Remove the display with bed form base using the flat tools



2. Unscrew the base of display from heat pump





1. Instead of base of display install blind flange with bushing for cable and pull the cable through bushing

2. On this cable Conner the display with the connector





Brown wire

Yellow wire

Blue Wire

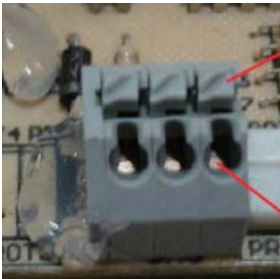
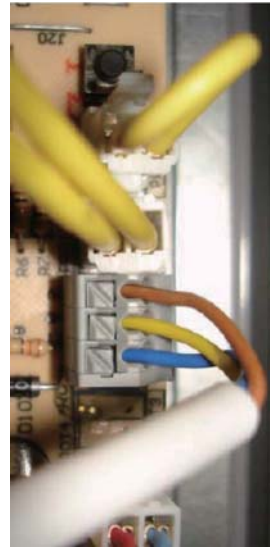

Connection of the cable to the base plate
 Brown wire connect to the right part of terminal panel, close to PROT2
 Yellow wire connect to the middle of terminal panel
 Blue wire connect to the left side of terminal panel close to PROT3



Instruction Use small tools (for example screw-driver size S), press spring of terminal panel, put the wire to bushing and unbend the screw-driver. Afret the connection try to pull out the wire a little to make sure, that everything is connected well

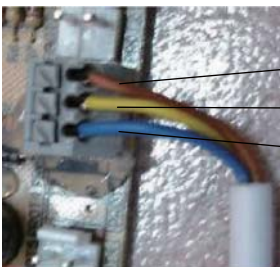

brown wire

yellow wire

blue wire

VI. Operation instruction



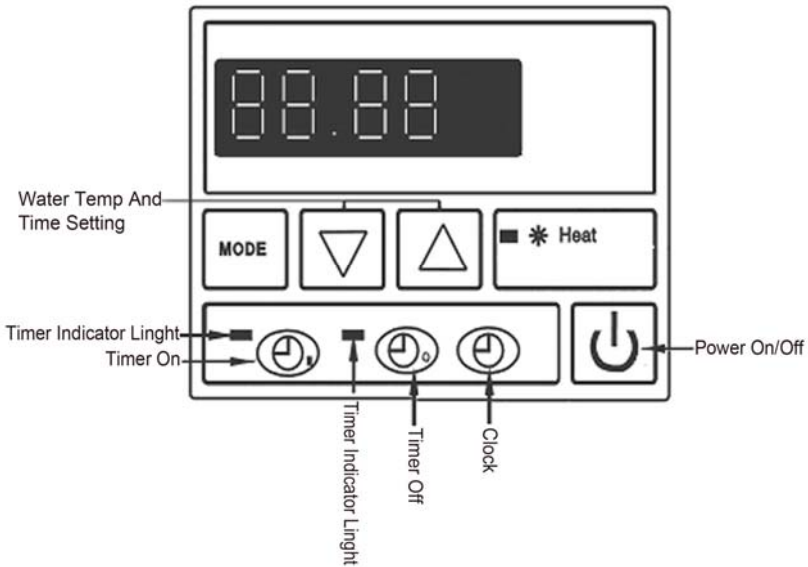

Picture for keys











1. Operation Display

- A. The display shows Time when the machine is off
- B. The display shows Temperature of the swimming pool water when the machine is on



















2. Water temperature setting

- A. Available no matter the machine is on or off
- B. Press the key  or  to set water temperature. The controller indicates twinkling temp. Press  or  to adjust to your required water temp.
- C. 5 seconds later, the controller display will back to the normal mode

3. Time setting

- A. Available no matter the machine is on or off
- B. Press  key to set time. When the clock on the screen is twinkling, press  again to set hour. Use  and  to adjust. Before the twinkling stops, press  to set minute Use  and  to adjust. After adjusting, press  and water temperature will be seen. 30 seconds later, the controller display will be back to the normal mode.

4. Timer on and off

- A. Press  to set timer on. When the indicator light is on and the time is twinkling, press  again to set hour. Use  and  to adjust. Before the twinkling stops, press  to set minute Use  and  to adjust. After adjusting, press “TIMER ON” and water temperature will be seen. 30 seconds later, the controller display will be back to the normal mode.
- B. Press  to set timer off.. When the indicator light is on and the time is twinkling, press  again to set hour. Use  and  to adjust. Before the twinkling stop, press  to set minute Use  and  to adjust. After adjusting, press  and water temperature will be seen. 30 seconds later, the controller display will be back to the normal mode.
- C. Cancel timer on and off
- Press  or  to cancel timer on and off. When the number is twinkling, press . When timer indicator light is off and LED

shows water temperature, the timer on and off is canceled. 30 seconds later, the controller display will be back to the normal mode.

5. Additional setting of heat pump

It is possible that in extraordinary cases can heat pump be freeze-over. In that case you must resize the values of “temperature of ending refreezing” and “temperature of refreezing”.

Resizing is possible to do with serves terminal, which is not included. For more information please contact your seller.

VII Testing

1 . Inspection before use

- A. Check installation of the whole machine and the pipe connections according to the pipe connecting drawing;
- B. Check the electric wiring according to the electric wiring diagram; and earthing connection.
- C. Make sure that the main machine power switch is off.
- D. Check the temperature setting.
- E. Check the air inlet and outlet.

2. Trial

- A. The user must “Start the Pump before the Machine, And Turn off the Machine before the Pump”, or the machine will be damaged.
- B. The user should start the pump, check for any leakage of water; and then set suitable temperature in the thermostat, and then switch on power supply.
- C. In order to protect the swimming pool heater, the machine is equipped

with a time lag starting function, when starting the machine; the blower will run 1 minute earlier than the compressor.

- D. After the swimming pool heater starts up, check for any abnormal noise from the machine.

VIII. Precautions

1 . Attention

- A. Set proper temperature in order to get comfortable water temperature; to avoid overheating or overcooling.
- B. Please don't stack substances that can block air flow near inlet or outlet area, or the efficiency of the heater will be reduced or even stopped.
- C. Please don't put hands into outlet of the swimming pool heater, and don't remove the screen of the fan at any time.
- D. If there are abnormal conditions such as noise, smell, smoke and electrical leakage, please switch off the machine immediately and contact the local dealer. Don't try to repair it yourself.
- E. Don't use or stock combustible gas or liquid such as thinners, paint and fuel to avoid fire.
- F. In order to optimize the heating effect, please install heat preservation insulation on pipes between swimming pool and the heater. During running period of the swimming pool heater, please use a recommended cover on the swimming pool.
- G. Connecting pipes of the swimming pool and the heater should be $\leq 10\text{m}$, or the heating effect of the heater cannot be ensured.
- H. This series of machines can achieve high efficiency under air temperature of $+15^{\circ}\text{C} \sim 25^{\circ}\text{C}$

2 . Safety

- A . Please keep the main power supply switch far away from the children.
- B . When a power cut happens during running, and later the power is restored, the heater will start up automatically. So please switch off the power supply when there is a power cut, and reset temp when power is restored.
- C . Please switch off the main power supply in lightning and storm weather to prevent from machine damage that caused by lightning.
- D . If the machine is stopped for a long time, please cut off the power supply and drain water clear of the machine by opening the tap of inlet pipe.

IX. Maintenance

- A . “Cut off” power supply of the heater before any examination and repair.
- B . In winter seasons, please drain water clear of the machine, “cut off” power supply to prevent any machine damage, and cover the machine body with plastic foil to avoid dust.
- C . Please clean this machine with household detergents or clean water, NEVER gasoline, thinners or any similar fuel.
- D . Check bolts, cables and connections regularly.

X. Trouble shooting for common faults

	Phenomenon	Reason
Not failure	<p>A. Noticeable White vaporous cold air or water</p> <p>B. Plopping sound</p>	<p>A. The fan motor stops automatically for defrost.</p> <p>B. Sound from the solenoid valve when starting and ending of defrost.</p> <p>C. During operation or just stop, sound like water flow, and largely in 2~3 minutes of starting the machine. This Sound comes from flowing refrigerant or dehumidification.</p> <p>D. The plopping sound during the operation is caused by expand on heating and contract on cooling of the heat exchanger when temperature varies.</p>
	Automatic start or stop	Check whether there is maloperation on the timer.
Recheck		<p>A. Power supply failure</p> <p>B. Check manual power supply switch to make sure it is on.</p> <p>C. Fuse burned.</p> <p>D. If protector has started (operating light is on)</p> <p>E. Set timer on (the operating light is on)</p>
	Running but not heating	Check if there is block on air inlet and outlet of the unit.

Note: If the following conditions happen, please stop the machine immediately, and turn off the manual power supply switch, then the contact

local dealer.

- a) Inaccurate switch action;
- b) The fuse is frequently broken or leakage circuit breaker jumped.

Failure code

NO.	Failure code	Failure description
1	EE 1	High pressure protection
2	EE 2	Low pressure protection
3	EE 3	Low water pressure protection
4	EE 4	A.1 phase machine: failure connection due to loose wire terminal of PROT2 on the PC board; B.3 phase sequence protection.
5	PP 1	Swimming pool heat pump sensor failure
6	PP 2	Exhaust sensor failure
7	PP 3	Coil pipe sensor failure
8	PP 4	Intake pipe sensor failure
9	PP 5	Air temp sensor failure
10	PP 6	Compressor exhaust overload protection
11	PP 7	When the air temperature $< 0^{\circ}\text{C}$, auto stop protection (Not Failure)



FAIRLAND (PH20 – PH75s)

TEPELNÉ ČERPADLO PRO BAZÉNY

Překlad původního návodu k použití

INSTALAČNÍ A UŽIVATELSKÁ PŘÍRUČKA

Obsah

I .	Použití	2
II .	Charakteristika	2
III.	Technické parametry	2
IV.	Rozměry	3
V.	Pokyny pro instalaci	4
VI.	Návod k obsluze	11
VII.	Testování	13
VIII.	Bezpečnostní patření	13
IX.	Údržba a zazimování	14
X.	Řešení obvyklých poruch	14

Děkujeme, že jste si vybrali náš výrobek a že důvěřujete naší společnosti. Aby vám používání tohoto výrobku přinášelo radost, přečtěte si prosím pečlivě tyto pokyny a před použitím zařízení postupujte přesně podle uživatelské příručky, aby nedošlo k poškození zařízení nebo zbytečnému zranění.

I. Použití

1. Teplotu vody v bazénu nastavte na efektivní a ekonomickou hodnotu tak, aby pro vás byla komfortní a příjemná.
2. Uživatel může zvolit technické parametry modelu podle profesionální příručky; ohřev bazénů této řady byl optimalizován v továrně (viz tabulka s technickými parametry).

II. Charakteristika

1. Vysoce účinný titanový výměník tepla
2. Citlivá a přesná regulace teploty a zobrazení teploty vody
3. Ekologické chladivo R407c
4. Ochrana proti vysokému a nízkému tlaku
5. Ochrana v podobě automatického vypnutí při překročení nízké teploty
6. Nucené rozmrazování s regulací teploty
7. Kompresor renomované značky
8. Snadná instalace a obsluha

III. Technické parametry

Model	PH20	PH30	PH45	PH60	PH60s	PH75s
Příkon v kW	1.4/1.8	1.8/2.4	2.4/3.1	3.8/5.6	3.8/5.6	4.5/6.3
Teplý výkon v kW (air 26°C, water 26°C)	9	12	16	23	23	30
Účinnost (air 26°C, water 26°C)	≥6.0	≥6.0	≥6.0	≥6.0	≥6.0	≥6.0
Teplý výkon v kW (air 15°C, water 26°C)	6.3	8.5	11	16	16	21
Účinnost (air 15°C, water 26°C)	≥4.5	≥4.5	≥4.5	≥4.5	≥4.5	≥4.5
Napájení	jedna fáze 220 - 240V~50Hz				3N-380V~50Hz	
Jmenovitý proud/ Max.proud v A	6.4/8.2	8.2/11	10.9/14.1	17.3/26	5.8/8.5	6.8/9.5
Hluk dB(A)	≤48	≤48	≤50	≤56	≤56	≤58
Čistá hmotnost/ hrubá hmotnost v kg	52/57	66/70	85/93	127/137	127/137	137/147
Specifikace vstupního a výstupního vodního potrubí v mm	50	50	50	50	50	50
Doporučený průtok vody m ³ /h	4-6	5-7	6.5-8.5	8-10	8-10	10-12

Upozornění:

1. Tento výrobek může uspokojivě pracovat v rozsahu teplot vody +7°C až +35°C a při teplotě vzduchu +0° až +40°C; mimo tento rozsah nebude zajištěna účinnost. Pamatujte, že výkon ohřevu bazénu a jeho parametry jsou za různých podmínek odlišné.
2. Z důvodu správného provozu je třeba související parametry bez dalšího upozornění pravidelně upravovat. Podrobnosti viz tovární štítek.

IV. Rozměry

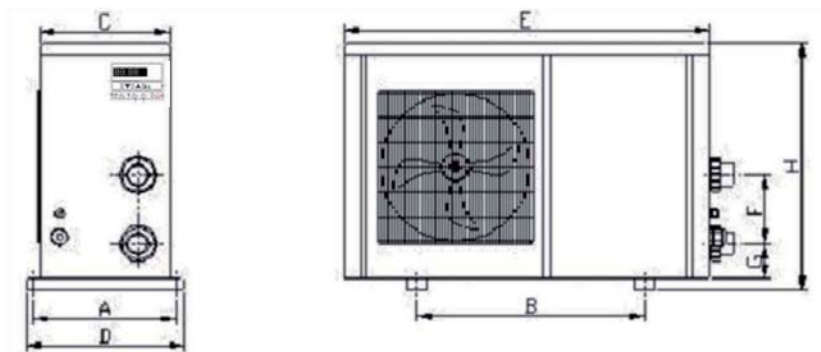

Model	A	B	C	D	E	F	G	H
PH20	330	580	285	350	930	200	88	550
PH30	330	650	300	350	1000	280	88	630
PH45	380	653	368	410	1028	380	88	740
PH60(s)	438	770	425	470	1120	350	88	950
PH75(s)	438	810	425	470	1180	600	88	950

Výše uvedené rozměry jsou v mm.

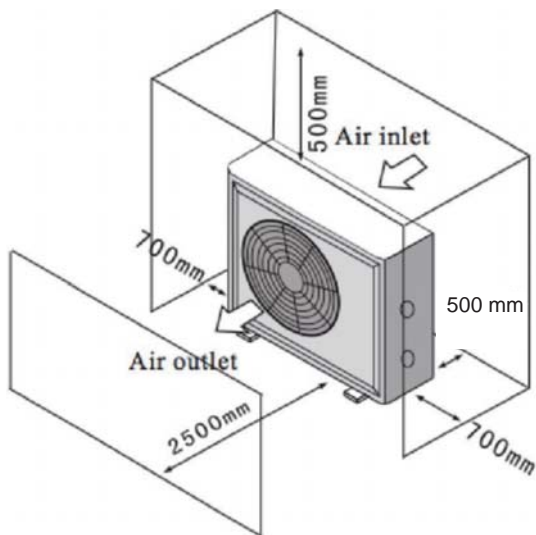

Poznámka:

Výše uvedený obrázek je schéma technických podmínek ohřevu bazénu, slouží pouze jako reference pro technika při instalaci a uspořádání zařízení. Z důvodu neustálého zlepšování se mohou parametry výrobku měnit bez předchozího upozornění.

V. Pokyny pro instalaci

1. Výkres připojení vodního potrubí

(Upozornění: výkres slouží pouze jako ukázka, uspořádání potrubí je pouze referenční). Instalace (připojení) do technologie (potrubí) bazénu musí být provedena pomocí ochozu (By-pass conector), opatřeném uzavíracími ventily. Tento ochoz (uzavírací ventily) slouží k regulaci průtoku (vstupního tlaku vody) do tepelného čerpadla.

Regulace průtoku vody se řídí dle parametrů jednotlivých typů tepelných čerpadel – viz tabulka a technický štítek přístroje.

Nedodržení těchto pokynů může vést k poškození tepelného čerpadla.

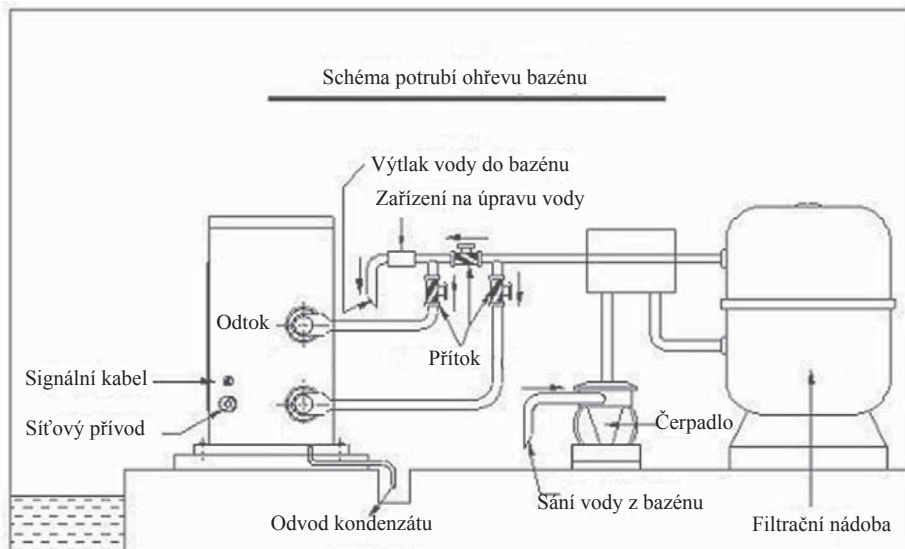

Pokyny a požadavky na instalaci

Tepelné čerpadlo musí nainstalovat odborná firma. Uživatelé nesmí zařízení instalovat sami, protože by mohlo dojít k jejich poranění nebo poškození zařízení.

A. Instalace

- 1) Tepelné čerpadlo musí být nainstalováno na místě s dobrým přístupem vzduchu;
- 2) Rám musí být připevněn šrouby (M10) do betonového základu nebo kovové konstrukce, Betonový základ musí být pevný, kovová konstrukce musí být silná s antikorozií úpravou. popř. můžete dokoupit k jednotce kovový podstavec se silentbloky (obr./a) popř. lepší odmrazování zároveň snížení vibrací a tím i tišší provoz čerpadla) nebo gumové silenbloky v podobě nožiček (obr./b+c)(ke snížení vibrací).



obr.a

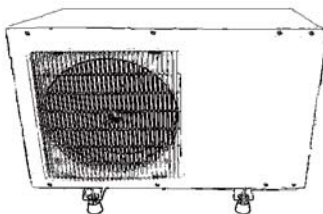

obr.b

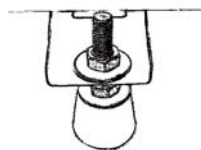

obr.c

- 3) Neblokujte okolí přívodu nebo vývodu předměty, které by bránily proudění vzduchu; v prostoru do 50cm za jednotkou nesmí být žádná překážka, jinak by ohřev podával snížený nebo dokonce žádný výkon.
- 4) Zařízení vyžaduje připojené čerpadlo (čerpadlo k filtraci - dodá zákazník). Doporučené specifikace čerpadla: průtok: viz technické parametry, max. dopravní výška ≥ 10 m;
- 5) Když je zařízení v chodu, bude v jeho dolní části docházet k vytékání kondenzátu; věnujte této skutečnosti pozornost. Vložte do vypouštěcího otvoru vývod (příslušenství) a dobře ji zajistěte, pak připojte trubku pro vypouštění kondenzátu.

B. Elektrické zapojení

- 1) Zapojte zařízení do odpovídající sítě, napětí musí odpovídat jmenovitému napětí výrobků.
- 2) Provedte správné uzemnění zařízení.
- 3) Elektrické připojení musí provést odborník podle schématu zapojení.
- 4) Nainstalujte ochranu proti svodovému proudu podle místních předpisů (svodový proud ≤ 30 mA).
- 5) Uspořádání síťového přívodu a kabelu signálu musí být systematické a logické, aby si kabely vzájemně nepřekážely.

C. Po dokončení všech zapojení a opětovném zkontrolování zapněte zařízení.

2.1 Schéma elektrického zapojení

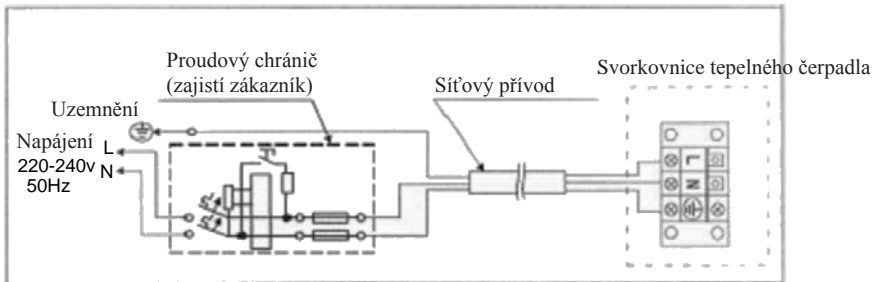
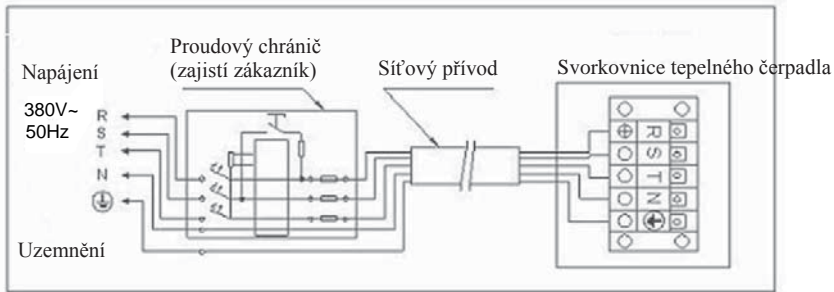

Poznámka: Tepelné čerpadlo musí být správně uzemněno.

Alternativy ochranných zařízení a specifikace kabelů

MODEL		PH20	PH30	PH45	PH60	PH60s	PH75s
Jistič	Jmenovitý proud A	16	20	25	40	15	20
Proud. chránič	Jmenovitý zbytkový proud mA	30	30	30	30	30	30
Pojistka	A	15	20	25	40	15	30
Síťový přívod	(mm ²)	3×2.5	3×2.5	3×4	3×6	5×2.5	5×4
Signální kabel	(mm ²)	3×0.5	3×0.5	3×0.5	3×0.5	3×0.5	3×0.5

Poznámka: Výše uvedené údaje platí pro síťový kabel ≤ 10 m. Pokud je síťový kabel > 10 m, musí se zvětšit průřez vodiče. Signálový kabel může být dlouhý maximálně 50 m.

2.2 Schéma elektrického zapojení

1.

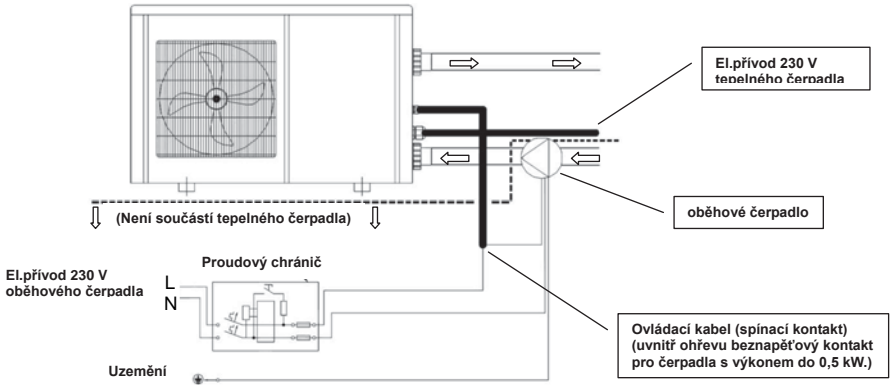

2.

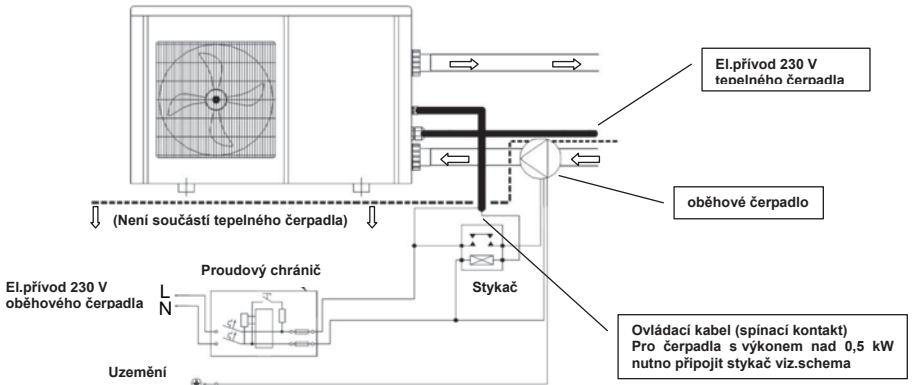

3.

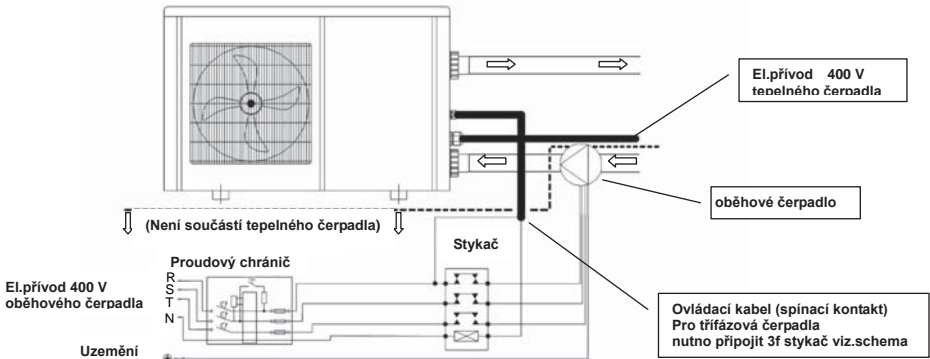

2.3 Montáž displeje mimo tepelné čerpadlo (v případě potřeby)



Pomocí plochého nářadí vymontujte displej s podložkou ze základny.



Odšroubujte základnu displeje od tepelného čerpadla.



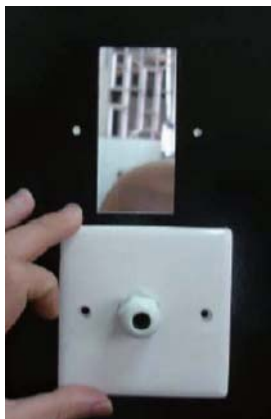

Místo základny displeje namontujte záslepku s průchodkou pro kabel a kabel protáhněte průchodkou.

Na tento kabel připojte konektorem displej





hnědý drát

žlutý drát

modrý drát

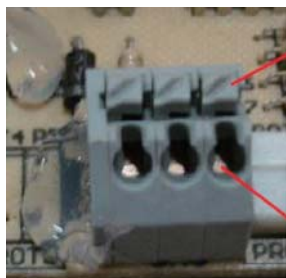
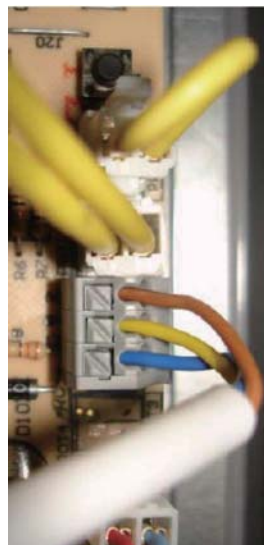

Zapojení kabelu displeje k základní desce

hnědý drát připojte do pravé části svorkovnice blízko PROT2

žlutý drát připojte do středu svorkovnice

modrý drát připojte do levé části svorkovnice blízko PROT3

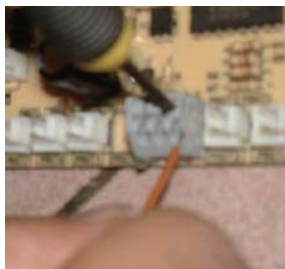

Instrukce: použijte malé nářadí (např. S velikost šroubováku), přitlačte jištění u svorkovnice, zasaňte drát do zdičky a uvolněte šroubovák. Po spojení, popotáhněte trošku za drát aby jste se ujistili, že je vše pevně spojeno.

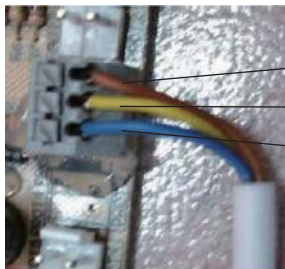

hnědý drát

žlutý drát

modrý drát

VI. Návod k obsluze

Obrázek uspořádání tlačítek

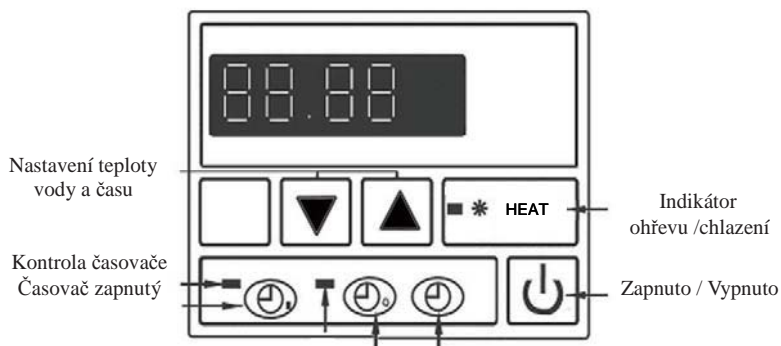

HODINY



ČAS ZAPNUTÍ



ČAS VYPNUTÍ







OHŘEV









1. Provozní displej

- A. Displej zobrazuje čas v době, kdy je zařízení vypnuto.
- B. Displej zobrazuje teplotu vody v bazénu v době, kdy je zařízení zapnuto.



















2. Nastavení teploty vody

- A. Tato funkce je dostupná bez ohledu na to, zda je zařízení zapnuto nebo vypnuto.
- B. Pro nastavení teploty vody stiskněte tlačítko  nebo . Na regulátoru se objeví blikající teplota. Požadovanou hodnotu teploty vody upravte stisknutím tlačítka  nebo .
- C. Po 5 sekundách se displej vrátí zpět do normálního režimu.

3. Nastavení času

- A. Tato funkce je dostupná bez ohledu na to, zda je zařízení zapnuto nebo vypnuto.
- B. Pro nastavení času stiskněte tlačítko . Když čas na obrazovce začne blikat, stiskněte znovu tlačítko  pro nastavení hodiny. Hodnotu upravte tlačítkem  a . Než čas přestane blikat, stiskněte tlačítko  pro nastavení minut. Hodnotu upravte tlačítkem  a . Po nastavení stiskněte tlačítko , zobrazí se teplota vody. Za 30 sekund se displej vrátí zpět do normálního režimu.

4. Nastavení času zapnutí a vypnutí časovače

- A. Pro nastavení času zapnutí časovače stiskněte tlačítko . Když se rozsvítí kontrolka a začne blikat čas, stiskněte znovu tlačítko  pro nastavení hodiny. Hodnotu upravte tlačítkem  a . Než čas přestane blikat, stiskněte  pro nastavení minut. Hodnotu upravte tlačítkem  a . Po nastavení stiskněte tlačítko "TIMER ON", zobrazí se teplota vody.
- B. Pro nastavení času vypnutí časovače stiskněte tlačítko . Když se rozsvítí kontrolka a začne blikat čas, stiskněte znovu tlačítko  pro nastavení hodiny. Hodnotu upravte tlačítkem  a . Než čas přestane blikat, stiskněte  pro nastavení minut. Hodnotu upravte tlačítkem  a . Po nastavení stiskněte tlačítko , zobrazí se teplota vody. Za 30 sekund se displej vrátí zpět do normálního režimu.
- C. Zrušení nastavení času zapnutí a vypnutí časovače
Pro zrušení nastavení času zapnutí nebo vypnutí časovače stiskněte tlačítko  nebo . Když začne blikat zobrazený údaj, stiskněte tlačítko . Když kontrolka časovače zhasne a na displeji se zobrazí teplota vody, nastavení času zapnutí a vypnutí časovače je zrušeno. Za 30 sekund se displej vrátí do normálního režimu.

5. Dodatečné nastavení tepelného čerpadla

Je možné, že ve výjimečných případech může dojít k zamrznání tepelného čerpadla. V tom případě je třeba přenastavit hodnoty "teplota ukončení rozmrazování" a "doba rozmrazování".

Přenastavení je možno provést pomocí servisního terminálu, který není součástí zařízení. Pro další informace se obraťte na svého prodejce.

VII. Testování

1. Prohlídka před použitím

- A. Zkontrolujte nainstalování celého zařízení a připojení potrubí podle příslušného výkresu.
- B. Zkontrolujte elektrické zapojení podle příslušného schématu, zkontrolujte zapojení uzemnění.
- C. Zkontrolujte, zda je vypnutý hlavní vypínač zařízení.
- D. Zkontrolujte nastavenou teplotu.
- E. Zkontrolujte přívod a vývod vzduchu.

2. Zkouška

- A. Uživatel musí „spustit čerpadlo filtrace dříve než tepelné čerpadlo a vypnout tepelné čerpadlo dříve než čerpadlo filtrace“, jinak by došlo k poškození zařízení.
- B. Uživatel musí spustit čerpadlo filtrace a zkontrolovat, zda ve vodním systému nejsou netěsnosti; pak nastaví na termostatu vhodnou teplotu a zapne tepelné čerpadlo.
- C. Tepelné čerpadlo je vybaveno ochranou v podobě funkce opožděného startu; při spuštění zařízení začne ventilátor běžet o 1 minutu dříve než kompresor.
- D. Po spuštění tepelného čerpadla zkontrolujte, zda při provozu celého zařízení nedochází k nadměrnému hluku.

VIII. Bezpečnostní opatření

1. Pozor

- A. Nastavte vhodnou teplotu, abyste získali příjemně teplou vodu; vyvarujte se přílišného ohřátí vody.
- B. Neblokujte okolí přívodu nebo vývodu vzduchu předměty, které by bránily proudění vzduchu, jinak by byl výkon ohřevu snížen nebo by se ohřev dokonce vypnul.
- C. Nevkládejte do vývodu tepelného čerpadla ruce a neodstraňujte síťku ventilátoru, mohlo by dojít ke zranění.
- D. Pokud při provozu dochází k nezvyklým jevům, jako je hluk, zápach, kouř a elektrický svod, vypněte prosím okamžitě zařízení a kontaktujte místního prodejce. Nepokoušejte se sami odstranit závadu.
- E. Abyste zabránili možnosti vzniku požáru, nepoužívejte nebo neskladujte v blízkosti zařízení hořlavé plyny nebo kapaliny, jako jsou ředidla, barvy a paliva.
- F. Pro optimalizaci topného účinku nainstalujte na potrubí mezi bazénem a ohřevem materiál udržující teplo. Během provozu ohřevu zakryjte bazén krytem udržujícím teplo.
- G. Spojovací potrubí mezi ohřevem a bazénem musí být ≤ 10 m, jinak nelze zaručit topný výkon ohřevu.
- H. Zařízení této řady dosahují vysoké účinnosti při teplotě $+15^{\circ}\text{C}$ až $+25^{\circ}\text{C}$.

2. Bezpečnost

- A. Udržujte prosím hlavní vypínač mimo dosah dětí.
- B. Pokud dojde při provozu k výpadku elektrického proudu, tepelné čerpadlo se po jeho obnovení automaticky zapne. Proto prosím při výpadku proudu zařízení vypněte a po obnovení dodávky proudu znovu nastavte teplotu.
- C. Při bouři vypněte hlavní napájení, abyste zabránili poškození zařízení bleskem.
- D. Při dlouhodobé odstávce odpojte napájení a otevřením dlouhouku v přívodním potrubí vypustte ze zařízení vodu.
- E. Toto zařízení není určeno k použití osobami (včetně dětí) se sníženou fyzickou, smyslovou či mentální schopností nebo nedostatkem zkušeností a znalostí, pokud jim nebyl zajištěn dozor či pokyny ohledně použití zařízení osobou odpovědnou za jejich bezpečnost.

IX. Údržba a zazimování

- A. Před prohlídkou a opravou odpojte napájení tepelného čerpadla.
- B. V zimním období vypustěte a vyfoukejte kompresorem ze zařízení vodu. Tím zabráníte poškození výměníku vlivem působení ledu. Zároveň odpojte zařízení od napětí a zakryjte jej plastovou fólií. Nejlepší způsob zazimování tepelného čerpadla je odnést ho do suché místnosti, kde neklesne teplota pod bod mrazu.
- C. Zařízení čistěte neutrálními čistícími prostředky pro domácnost nebo čistou vodou; nikdy nepoužívejte benzín, ředidlo nebo jiné podobné látky.
- D. Pravidelně kontrolujte šrouby, kabel a zapojení.

X. Řešení obvyklých poruch

Porucha	Důvod	Řešení
Zařízení se nespustí	Vypnuté napájení	Počkejte na jeho obnovení
	Vypnuté zařízení	Zapněte zařízení
	Spálená pojistka	Vyměňte ji
	Vypadlý jistič	Znovu jistič zapněte
Dochází k vypouštění vzduchu, ale ohřev není dostatečný.	Zablokovaný přívod vzduchu	Odstraňte překážku
	Zablokovaný vývod vzduchu	Odstraňte překážku
	Ochrana v podobě 3minutového časového zpoždění	Čekejte
	Nastavená teplota je příliš nízká	Odpovídajícím způsobem zvýšte nastavenou teplotu
Pokud výše uvedené poruchy nelze vyřešit, kontaktujte prosím odborníka a sdělte mu model zařízení a podrobný popis poruchy.		

Pozor! Nerozebírejte a neopravujte ohřev bazénu sami, zabráníte tak možnému úrazu.

Kódy poruch

Č.	Kód poruchy	Popis poruchy
1	EE 1	Ochrana před vysokým tlakem
2	EE 2	Ochrana před nízkým tlakem
3	EE 3	Ochrana před nízkým tlakem vody
4	EE 4	Ochrana třífázové sekvence (pouze u třífázových zařízení)
5	PP 1	Porucha čidla ohřevu bazénu a lázně
6	PP 2	Porucha čidla odsávání
7	PP 3	Porucha čidla spirálovité topné trubice
8	PP 4	Porucha čidla vtokového potrubí
9	PP 5	Porucha čidla teploty vzduchu
10	PP 6	Ochrana proti přetížení na výtlaku kompresoru
11	PP 7	Když je teplota <0°C, ochrana v podobě automatického vypnutí (nejedná se o poruchu)

Guangzhou zkušební a kontrolní ústav
pro domácí elektrická zařízení
204, Xingag West Road, Guangzhou, 510300, P.R.China
Tel.: 0086-20-84462287, fax: 0086-20-84183160
<http://www.gtihea.com>, E-mail: goffice@gtihea.com

GTIHEA

Osvědčení o shodě

Č. LVD 07-2394
Směrnice o nízkém napětí 2006/95/EC

Žadatel:

Foshan City Shunde FAIRLAND Electric Co., Ltd.
Gaocun Ind. Zone, Beijiao Town, Shunde District, Foshan City, Guangdong Provincie, 528311,
P.R. China

úspěšně prokázal, že její

Výrobek: Tepelné čerpadlo ohřívání bazénu

Obchodní značka: FAIRLAND, ORILAX

Model/typ: PH20(THP09)

Jmenovité specifikace: 220-240V~50Hz 2100W (MAX.)

Splňuje: EN 60335-1:2002+ A11:2004+A1:2004,
EN 60335-2-40: 2003+A11:2004, EN50366:2003

Na základě Technického protokolu: RZCE2007-0225LVD, RZCE2007-0225EMF

Toto osvědčení o shodě vychází z hodnocení zkušební vzorku výrobku uvedeného výše, nepředstavuje hodnocení sériové výroby výrobku. Žadatel by měl poskytnout celý technický protokol k dispozici příslušnému úřadu.

Za předpokladu, že je potvrzena shoda podle jakékoliv jiné směrnice EU, výrobce neob jeho autorizovaný evropský zástupce může vyhotovit Prohlášení o shodě EC/EEA a připojit CE-značku uvedenou níže ke každému tuto normu splňujícímu výrobku.

CE

Podpis nečitelný

Liu Ronggui

Ředitel GTIHEA

Datum vydání: 24.května 2007

FAIRLAND ELECTRIC CO., LTD.

CE PROHLÁŠENÍ O SHODĚ

Výrobce: Fairland Electric Co., Ltd.
No. 69 Xianlie Road Central, Guangzhou 510095, P.R China
Tel.: 0086-20-87311933; Fax: 0086-20-87327767

Model(y): THP05n, THP06n, PH20, PH30, PH45, PH60(s), PH75s

Typ zařízení: Tepelné čerpadlo, vyhřívání bazénu

Použití směrnic rady: EMC Směrnice 2004/108/EC
Směrnice o nízkém napětí 2006/95/EC

Testované normy: vzorky produktu byly testovány na CE-označení o shodě s podstatnými požadavky směrnice viz níže:

EN 55014-1:2006; EN 55014-2:1997+A1:2001; EN61000-3-2:2006;
EN 61000-3-3:1995+A1:2001+A2:2005;
EN 60335-1:2002+A11:2004+A1:2004+A2:2006+A12:2006;
EN 60355-2-40:2003+A11:2004+A12:2005+A1:2006;
EN 50366:2003+A1:2006

Zkušební protokoly ukazují, že produkt splňuje požadavky výše uvedených norem Evropského Společenství.

Já, níže podepsaný, tímto prohlašuji, že zařízení uvedené výše splňuje výše uvedené normy a Standardy, pokud je instalované v souladu se specifikacemi výrobce.

Místo vystavení: Guangzhou, Čína

Datum vystavení: 9.dubna 2009

Zhou Honglu, Generální manažer

Inovace pro snadný život

Výrobce:
FAIRLAND ELECTRIC LTD
Xianlie Road Central
Guangzhou
510095
China
www.fairland.com.cn

Dovozce:
VÁGNER POOL s.r.o.
Nad Safinou 348
Vestec, Praha – západ
252 42
Česká republika
www.vagnerpool.com



H31-20100316