



ERASPA (THP05n – THP06n)

TEPELNÉ ČERPADLO PRO BAZÉNY

Překlad původního návodu k použití

INSTALAČNÍ A UŽIVATELSKÁ PŘÍRUČKA

Obsah

I.	Použití	3
II.	Charakteristika	3
III.	Technické parametry	3
IV.	Rozměry	4
V.	Pokyny pro instalaci.....	5
VI.	Návod k obsluze.....	7
VII.	Testování	9
VIII.	Bezpečnostní opatření	9
IX.	Údržba a zazimování.....	10
X.	Řešení obvyklých poruch.....	10

Děkujeme, že jste si vybrali náš výrobek a že důvěřujete naší společnosti. Aby vám používání tohoto výrobku přinášelo radost, přečtěte si prosím pečlivě tyto pokyny a před použitím zařízení postupujte přesně podle uživatelské příručky, aby nedošlo k poškození zařízení nebo zbytečnému zranění.

I. Použití

1. Teplotu vody v bazénu nastavte na efektivní a ekonomickou hodnotu tak, aby pro vás byla komfortní a příjemná.
2. Uživatel může zvolit technické parametry modelu podle profesionální příručky; ohřev bazénů této řady byl optimalizován v továrně (viz tabulka s technickými parametry).

II. Charakteristika

1. Vysoce účinný titanový výměník tepla
2. Citlivá a přesná regulace teploty a zobrazení teploty vody
3. Ekologické chladivo R407c
4. Ochrana proti vysokému a nízkému tlaku
5. Ochrana v podobě automatického vypnutí při překročení nízké teploty
6. Nucené rozmrazování s regulací teploty
7. Kompresor světové značky
8. Snadná instalace a obsluha

III. Technické parametry

Model	THP05n	THP06n
Příkon v kW	0.8/1.1	1.1/1.5
Tepelný výkon v kw	4.5	5.5
Účinnost	≥6.0	≥6.0
Napájení	jedna fáze 220 - 240V~50Hz	
Jmenovitý proud/ Max.proud v A	3.7/5.0	5.0/6.8
Hluk dB(A)	≤48	≤48
Čistá hmotnost/ hrubá hmotnost v kg	33/38	33/38
Specifikace přívodu a vývodu potrubí v mm	50	50
Doporučený průtok vody m ³ /h	3-4	3-4

Upozornění:

1. Tento výrobek může uspokojivě pracovat v rozsahu teplot vody +7°C až +35°C a při teplotě vzduchu +0° až +40°C; mimo tento rozsah nebude zajištěna účinnost. Uvědomte si prosím, že výkon ohřevu bazénu a jeho parametry jsou za různých podmínek odlišné.
2. Z důvodu správného provozu je třeba související parametry bez dalšího upozornění pravidelně upravovat. Podrobnosti viz tovární štítek.

IV. Rozměry

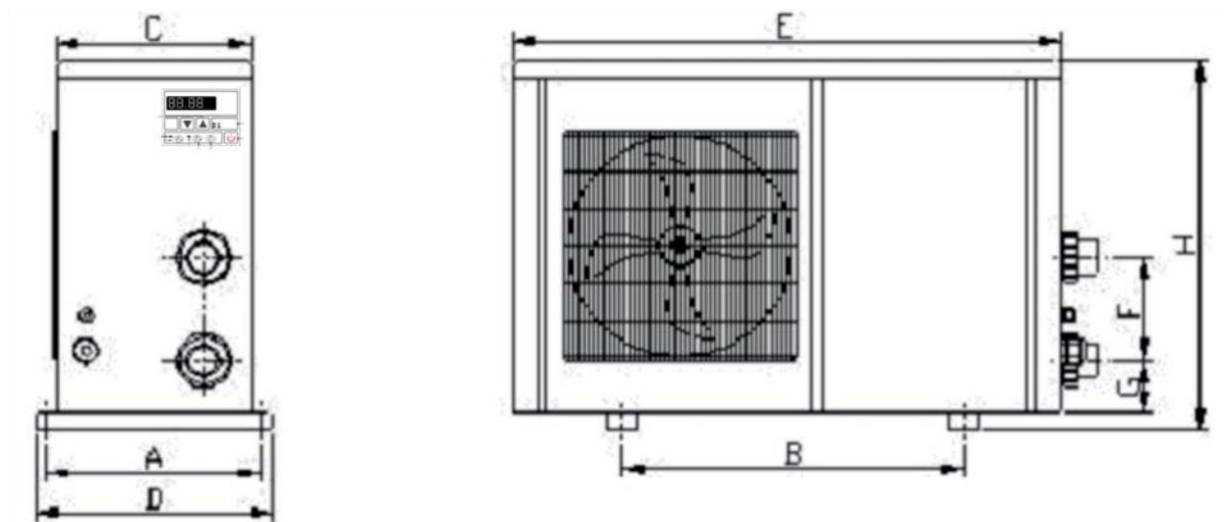

Model	A	B	C	D	E	F	G	H
THP05n	275	400	267	300	755	200	80	495
THP06n	275	400	267	300	755	200	80	505

Výše uvedené rozměry jsou v mm.

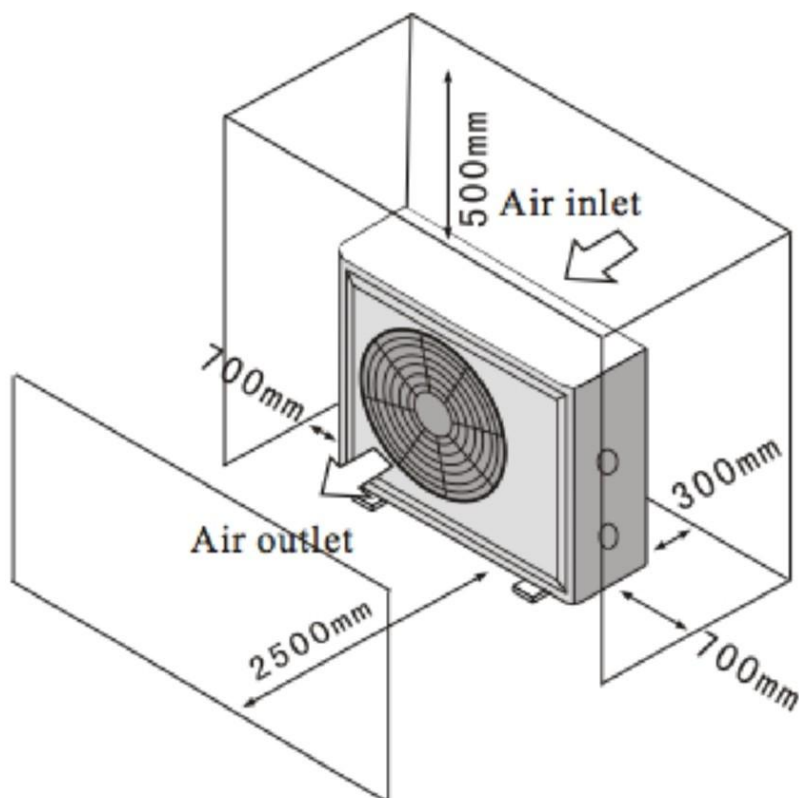

Poznámka:

Výše uvedený obrázek je schéma technických podmínek ohřevu bazénu, slouží pouze jako reference pro technika při instalaci a uspořádání zařízení. Z důvodu neustálého zlepšování se mohou parametry výrobku měnit bez předchozího upozornění.

V. Pokyny pro instalaci

1. Výkres připojení vodního potrubí

(Upozornění: výkres slouží pouze jako ukázka, uspořádání potrubí je pouze referenční). Instalace (připojení) do technologie (potrubí) bazénu musí být provedena pomocí ochozu (By-pass conector), opatřeném uzavíracími ventily. Tento ochoz (uzavírací ventily) slouží k regulaci průtoku (vstupního tlaku vody) do tepelného čerpadla.

Regulace průtoku vody se řídí dle parametrů jednotlivých typů tepelných čerpadel – viz tabulka a technický štítek přístroje.

Nedodržení těchto pokynů může vést k poškození tepelného čerpadla.

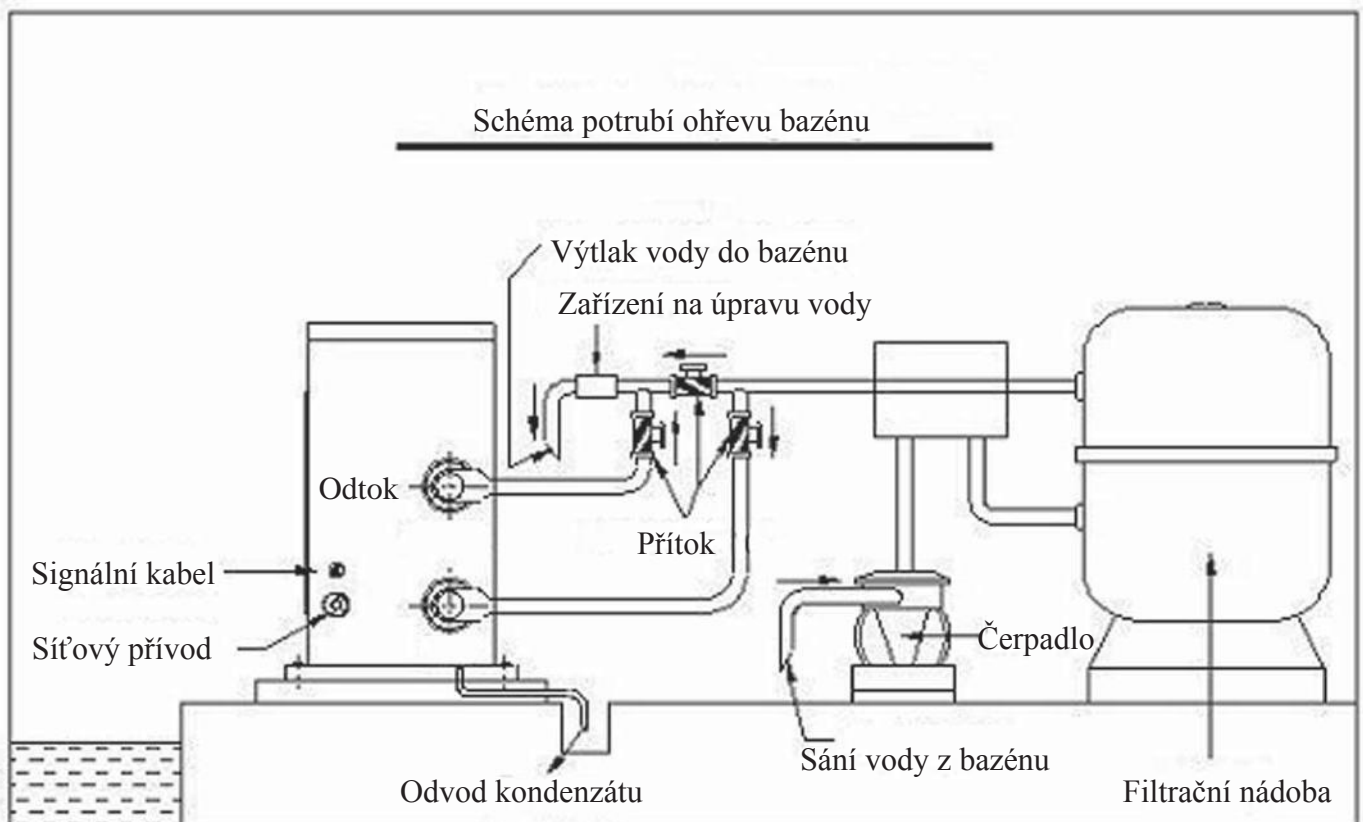

Pokyny a požadavky na instalaci

Tepelné čerpadlo musí nainstalovat odborná firma. Uživatelé nesmí zařízení instalovat sami, protože by mohlo dojít k jejich poranění nebo poškození zařízení.

A. Instalace

- 1) Tepelné čerpadlo musí být nainstalováno na místě s dobrým přístupem vzduchu;
- 2) Rám musí být připevněn šrouby (M10) do betonového základu nebo kovové konstrukce, Betonový základ musí být pevný, kovová konstrukce musí být silná s antikorozií úpravou. popř. můžete dokoupit k jednotce kovový podstavec se silentbloky (obr./a) (pro lepší odmrazování zároveň snížení vybrací a tím i tišší provoz čerpadla) nebo gumové silenbloky v podobě nožiček (obr./b+/c)(ke snížení vybrací).

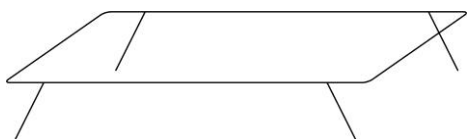

obr.a

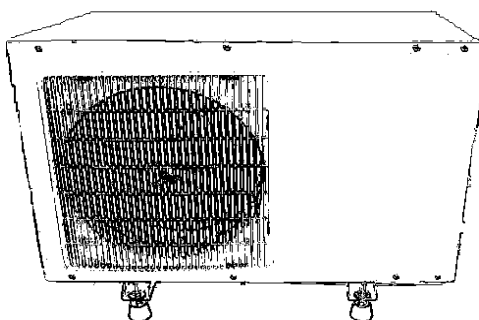

obr.b

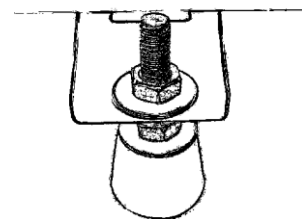

obr.c

- 3) Neblokujte okolí přívodu nebo vývodu předměty, které by bránily proudění vzduchu; v prostoru do 50cm za jednotkou nesmí být žádná překážka, jinak by ohřev podával snížený nebo dokonce žádný výkon.
- 4) Zařízení vyžaduje připojené čerpadlo (čerpadlo k filtraci - dodá zákazník). Doporučené specifikace čerpadla: průtok: viz technické parametry, max. dopravní výška ≥ 10 m;
- 5) Když je zařízení v chodu, bude v jeho dolní části docházet k vytékání kondenzátu; věnujte této skutečnosti pozornost. Vložte do vypouštěcího otvoru vývod (příslušenství) a dobře ji zajistěte, pak připojte trubku pro vypouštění kondenzátu.

B. Elektrické zapojení

- 1) Zapojte zařízení do odpovídající sítě, napětí musí odpovídat jmenovitému napětí výrobků.
- 2) Proveďte správné uzemnění zařízení.
- 3) Elektrické připojení musí provést odborník podle schématu zapojení.
- 4) Nainstalujte ochranu proti svodovému proudu podle místních předpisů (svodový proud ≤ 30 mA).
- 5) Uspořádání síťového přívodu a kabelu signálu musí být systematické a logické, aby si kabely vzájemně nepřekážely.

C. Po dokončení všech zapojení a opětovném zkontrolování zapněte zařízení.

2.1 Schéma elektrického zapojení

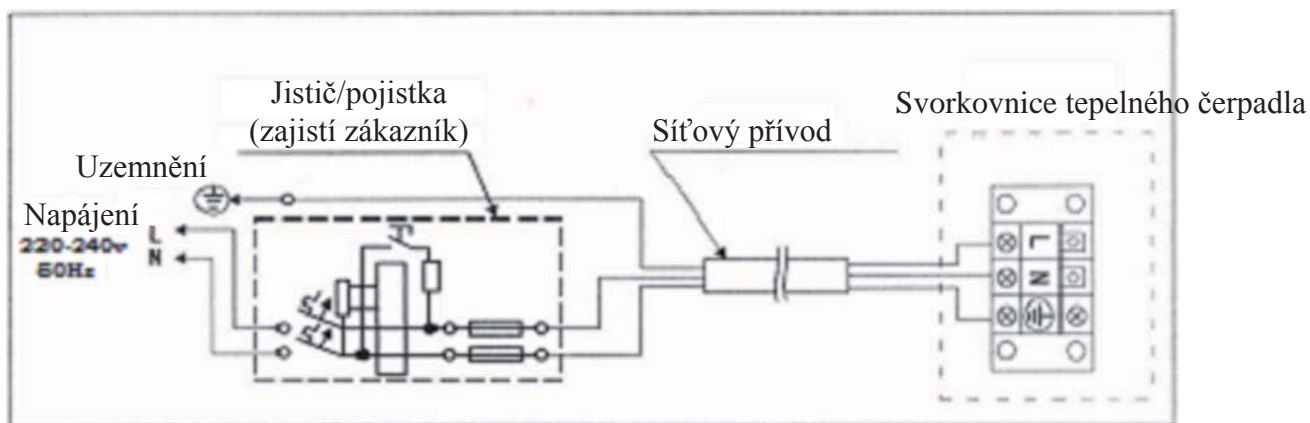
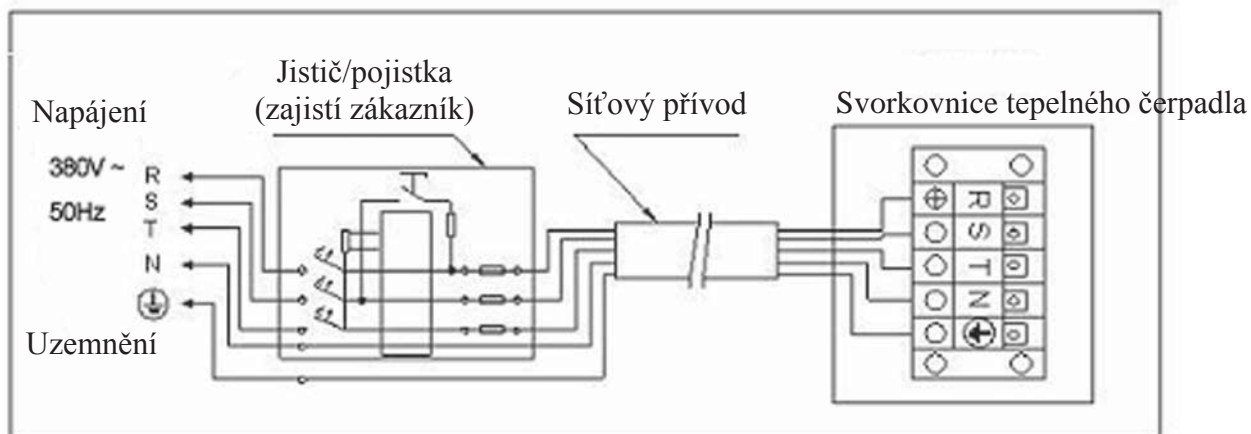

Poznámka: Tepelné čerpadlo musí být správně uzemněno.

Alternativy ochranných zařízení a specifikace kabelů

MODEL		THP05n	THP06n
Jistič	Jmenovitý proud A	16	20
	Jmenovitý zbytkový proud	30	30
Pojistka	A	16	16
Sít'ový přívod	(mm ²)	3×2.5	3×2.5
Signální kabel	(mm ²)	3×0.5	3×0.5

Poznámka: Výše uvedené údaje platí pro síťový kabel ≤ 10 m. Pokud je síťový kabel ≥ 10 m, musí se zvětšit průřez vodiče. Signálový kabel může být dlouhý maximálně 50 m.

VI. Návod k obsluze

Obrázek uspořádání tlačítek

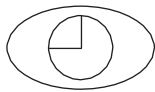
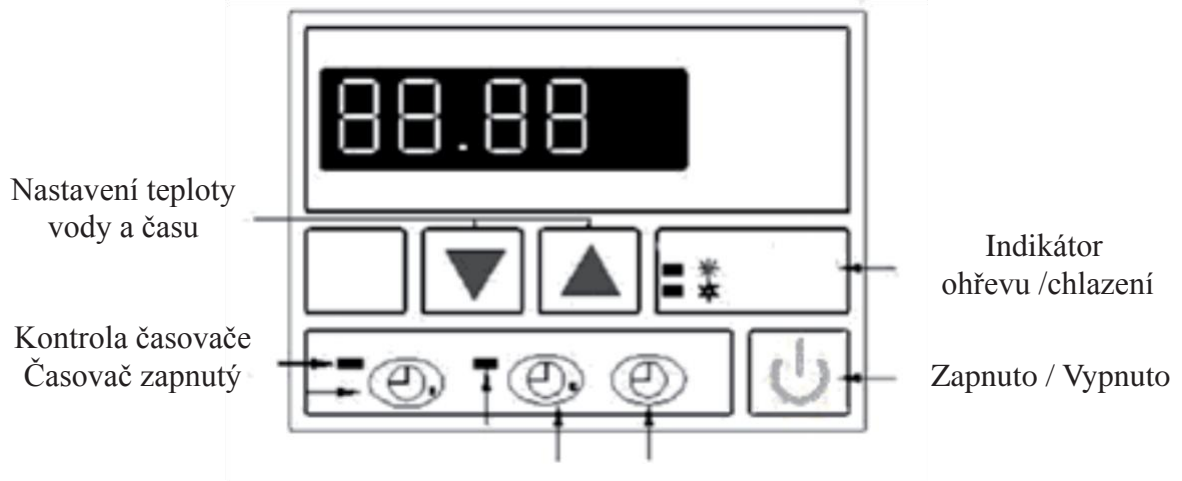

HODINY

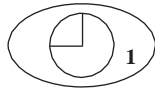

ČAS ZAPNUTÝ

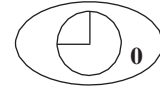

ČAS VYPNUTÝ

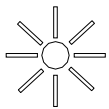





OHŘEV









1. Provozní displej

- A. Displej zobrazuje čas v době, kdy je zařízení vypnuto.
- B. Displej zobrazuje teplotu vody v bazénu v době, kdy je zařízení zapnuto.



















2. Nastavení teploty vody

- A. Tato funkce je dostupná bez ohledu na to, zda je zařízení zapnuto nebo vypnuto.
- B. Pro nastavení teploty vody stiskněte tlačítko  nebo . Na regulátoru se objeví blikající teplota. Požadovanou hodnotu teploty vody upravte stisknutím tlačítka  nebo .
- C. Po 5 sekundách se displej regulátoru vrátí zpět do normálního režimu.

3. Nastavení času

- A. Tato funkce je dostupná bez ohledu na to, zda je zařízení zapnuto nebo vypnuto.
- B. Pro nastavení času stiskněte tlačítko . Když čas na obrazovce začne blikat, stiskněte znovu tlačítko  pro nastavení hodiny. Hodnotu upravte tlačítkem  a . Než čas přestane blikat, stiskněte tlačítko  pro nastavení minut. Hodnotu upravte tlačítkem  a . Po nastavení stiskněte tlačítko , zobrazí se teplota vody. Za 30 sekund se regulátor se vrátí zpět do normálního režimu.

4. Nastavení času zapnutí a vypnutí časovače

- A. Pro nastavení času zapnutí časovače stiskněte tlačítko . Když se rozsvítí kontrolka a začne blikat čas, stiskněte znovu tlačítko  pro nastavení hodiny. Hodnotu upravte tlačítkem  a . Než čas přestane blikat, stiskněte  pro nastavení minut. Hodnotu upravte tlačítkem  a . Po nastavení stiskněte tlačítko "TIMER ON", zobrazí se teplota vody.
- B. Pro nastavení času vypnutí časovače stiskněte tlačítko . Když se rozsvítí kontrolka a začne blikat čas, stiskněte znovu tlačítko  pro nastavení hodiny. Hodnotu upravte tlačítkem  a . Než čas přestane blikat, stiskněte  pro nastavení minut. Hodnotu upravte tlačítkem  a . Po nastavení stiskněte tlačítko , zobrazí se teplota vody. Za 30 sekund se displej regulátoru vrátí zpět do normálního režimu.
- C. Zrušení nastavení času zapnutí a vypnutí časovače
Pro zrušení nastavení času zapnutí nebo vypnutí časovače stiskněte tlačítko  nebo . Když začne blikat zobrazený údaj, stiskněte tlačítko . Když kontrolka časovače zhasne a na displeji se zobrazí teplota vody, nastavení času zapnutí a vypnutí časovače je zrušeno. Za 30 sekund se displej regulátoru vrátí do normálního režimu.

5. Dodatečné nastavení tepelného čerpadla

Je možné, že ve vyjimečných případech může dojít k zamrznání tepelného čerpadla. V tom případě je třeba přenastavit hodnoty "teplota ukončení rozmrazování" a "doba rozmrazování".

Přenastavení je možno provést pomocí servisního terminálu, který není součástí zařízení. Pro další informace se obraťte na svého prodejce.

VII. Testování

1. Prohlídka před použitím

- A. Zkontrolujte nainstalování celého zařízení a připojení potrubí podle příslušného výkresu.
- B. Zkontrolujte elektrické zapojení podle příslušného schématu, zkontrolujte zapojení uzemnění.
- C. Zkontrolujte, zda je vypnutý hlavní vypínač vzdušného zařízení.
- D. Zkontrolujte nastavenou teplotu.
- E. Zkontrolujte přívod a vývod vzduchu.

2. Zkouška

- A. Uživatel musí „spustit čerpadlo filtrace dříve než tepelné čerpadlo a vypnout tepelné čerpadlo dříve než čerpadlo filtrace“, jinak by došlo k poškození zařízení.
- B. Uživatel musí spustit čerpadlo filtrace a zkontrolovat, zda ve vodním systému nejsou netěsnosti; pak nastaví na termostatu vhodnou teplotu a zapne tepelné čerpadlo.
- C. Tepelné čerpadlo je vybaveno ochranou v podobě funkce opožděného startu; při spuštění zařízení začne ventilátor běžet o 1 minutu dříve než kompresor.
- D. Po spuštění tepelného čerpadla zkontrolujte, zda při provozu celého zařízení nedochází k nadměrnému hluku.

VIII. Bezpečnostní opatření

1. Pozor

- A. Nastavte vhodnou teplotu, abyste získali příjemně teplou vodu; vyvarujte se přílišného nebo nedostatečného ohřátí vody.
- B. Neblokujte okolí přívodu nebo vývodu vzduchu předměty, které by bránily proudění vzduchu, jinak by byl výkon ohřevu snížen nebo by se ohřev dokonce vypnul.
- C. Nevkládejte do vývodu tepelného čerpadla ruce a neodstraňujte síťku ventilátoru, mohlo by dojít ke zranění.
- D. Pokud při provozu dochází k nezvyklým jevům, jako je hluk, zápach, kouř a elektrický svod, vypněte prosím okamžitě zařízení a kontaktujte místního prodejce. Nepokoušejte se sami odstranit závadu.
- E. Abyste zabránili možnosti vzniku požáru, nepoužívejte nebo neskladujte v blízkosti zařízení hořlavé plyny nebo kapaliny, jako jsou ředidla, barvy a paliva.
- F. Pro optimalizaci topného účinku nainstalujte na potrubí mezi bazénem a ohřevem materiál udržující teplo. Během provozu ohřevu zakryjte bazén krytem udržujícím teplo.
- G. Spojovací potrubí mezi ohřevem a bazénem musí být ≤ 10 m, jinak nelze zaručit topný výkon ohřevu.
- H. Zařízení této řady dosahují vysoké účinnosti při teplotě $+15^{\circ}\text{C}$ až $+25^{\circ}\text{C}$.

2. Bezpečnost

- A. Udržujte prosím hlavní vypínač mimo dosah dětí.
- B. Pokud dojde při provozu k výpadku elektrického proudu, tepelné čerpadlo se po jeho obnovení automaticky zapne. Proto prosím při výpadku proudu zařízení vypněte a po obnovení dodávky proudu znovu nastavte teplotu.
- C. Při bouřce vypněte hlavní napájení, abyste zabránili poškození zařízení bleskem.
- D. Při dlouhodobé odstavce odpojte napájení a otevřením kohoutku v přívodním potrubí vypusťte ze zařízení vodu.
- E. Toto zařízení není určeno k použití osobami (včetně dětí) se sníženou fyzickou, smyslovou či mentální schopností nebo nedostatkem zkušeností a znalostí, pokud jim nebyl zajištěn dozor či pokyny ohledně použití zařízení osobou odpovědnou za jejich bezpečnost.

IX. Údržba a zazimování

- A. Před prohlídkou a opravou odpojte napájení tepelného čerpadla.
- B. V zimním období vypusťte a vyfoukejte kompresorem ze zařízení vodu. Tím zabráníte poškození výměníku vlivem působení ledu. Zároveň odpojte zařízení od napětí a zakryjteho plastovou fólií. Nejlepší způsob zazimování tepelného čerpadla je odnést ho do suché místnosti, kde neklesne teplota pod bod mrazu.
- C. Zařízení čistěte neutrálními čistícími prostředky pro domácnost nebo čistou vodou; nikdy nepoužívejte benzín, ředidlo nebo jiné podobné látky.
- D. Pravidelně kontrolujte šrouby, kabel a zapojení.

X. Řešení obvyklých poruch

Porucha	Důvod	Řešení
Zařízení se nespustí	Vypnuté napájení	Počkejte na jeho obnovení
	Vypnuté zařízení	Zapněte zařízení
	Spálená pojistka	Vyměňte ji
	Vypadlý jistič	Znovu jistič zapněte
Dochází k vypouštění vzduchu, ale ohřev není dostatečný.	Zablokovaný přívod vzduchu	Odstraňte překážku
	Zablokovaný vývod vzduchu	Odstraňte překážku
	Ochrana v podobě 3minutového časového zpoždění	Čekejte
	Nastavená teplota je příliš nízká	Odpovídajícím způsobem zvyšte nastavenou teplotu
Pokud výše uvedené poruchy nelze vyřešit, kontaktujte prosím odborníka a sdělte mu model zařízení a podrobný popis poruchy.		

Pozor! Nerozebírejte a neopravujte ohřev bazénu sami, zabráníte tak možnému úrazu.

Kódy poruch

Č.	Kód poruchy	Popis poruchy
1	EE 1	Ochrana před vysokým tlakem
2	EE 2	Ochrana před nízkým tlakem
3	EE 3	Ochrana před nízkým tlakem vody
4	EE 4	Ochrana třífázové sekvence (pouze u třífázových zařízení)
5	PP 1	Porucha čidla ohřevu bazénu a lázně
6	PP 2	Porucha čidla odsávání
7	PP 3	Porucha čidla spirálovité topné trubice
8	PP 4	Porucha čidla vtokového potrubí
9	PP 5	Porucha čidla teploty vzduchu
10	PP 6	Ochrana proti přetížení na výtlaku kompresoru
11	PP 7	Když je teplota <0°C, ochrana v podobě automatického vypnutí (nejedná se o poruchu)

Výrobce:
FAIRLAND ELECTRIC LTD
Xianlie Road Central
Guangzhou
510095
China
www.fairland.com.cn

Dovozce:
VÁGNER POOL s.r.o.
Nad Safinou 348
Vestec, Praha – západ
252 42
Česká republika
www.vagnerpool.com

