

ARCO ARCOMAX

Návod k instalaci a použití - čeština
Elektrický robotický čistič
Překlad původního návodu ve francouzštině

CZ



Další dokumenty na:
www.zodiac.com

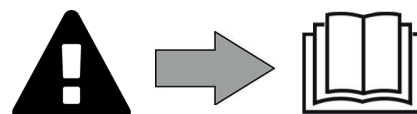

UPOZORNĚNÍ

- Před manipulací se spotřebičem je nutné si přečíst tento návod k instalaci a použití a také brožuru "Upozornění a záruka" dodanou se spotřebičem. Pokud tak neučiníte, může to mít za následek materiální škody nebo vážné či smrtelné zranění a ztrátu záruky.
- Tyto dokumenty si uschovejte a předejte k pozdějšímu nahlédnutí během provozu spotřebiče. životnost.
- Tato příručka byla upravena v jazyce země, ve které jste zařízení zakoupili.
- Tyto pokyny najdete také na webových stránkách společnosti Zodiac www.zodiac.com.
- Šíření nebo jakákoli úprava tohoto dokumentu je bez předchozího souhlasu společnosti Zodiac® zakázána.
- Společnost Zodiac® neustále vyvíjí své výrobky a zlepšuje jejich kvalitu. Informace zde obsažené mohou být proto bez předchozího upozornění změněny.

CZ

OBECNÁ UPOZORNĚNÍ

- Nerespektování varování může způsobit vážné poškození vybavení bazénu nebo způsobit vážné zranění, dokonce i smrt.
- Tento elektrický robot je profesionální robot. Pouze osoba kvalifikovaná v příslušných technických oborech (elektrotechnika, hydraulika nebo chlazení) je oprávněna jej používat a provádět jeho údržbu nebo opravy. Kvalifikovaný technik, který provádí zásahy na spotřebiči, musí používat/nosit osobní ochranné pomůcky, aby se snížilo riziko zranění, ke kterému může při zásahu na spotřebiči dojít.
- Přestože je tento robot určen pro profesionální použití, ve výjimečných a nedoporučených případech použití v soukromém/zvláštním kontextu mohou tento přístroj používat děti ve věku nejméně 8 let a osoby se sníženými fyzickými, smyslovými nebo duševními schopnostmi nebo osoby s nedostatkem zkušeností nebo znalostí, pokud jsou pod řádným dohledem nebo jsou poučeny o bezpečném používání přístroje a jsou srozuměny s riziky, která s tím souvisejí. Čištění a údržbu prováděnou uživatelem nesmí provádět děti bez dozoru.
- Před jakýmkoli zásahem do spotřebiče se ujistěte, že je spotřebič vypnutý a odpojený od elektrické sítě, stejně jako ostatní zařízení připojená ke spotřebiči, a že je deaktivována priorita vytápění (pokud je to možné).
- Zařízení je určeno pro specifické použití v bazénech; nesmí se používat k jiným účelům, než pro které bylo navrženo.
- Tento spotřebič není určen pro použití osobami (včetně dětí) se sníženými fyzickými, smyslovými nebo duševními schopnostmi nebo osobami bez zkušeností a znalostí, pokud jim nebyl předem poskytnut dohled nebo nebyly poučeny o používání spotřebiče osobou odpovědnou za jejich bezpečnost. Děti by měly být pod dohledem, aby se zajistilo, že si se spotřebičem nebudou hrát.
- Spotřebič musí být instalován podle pokynů výrobce a v souladu s místními a národními normami. Za instalaci spotřebiče a za dodržování národních předpisů pro instalaci je zodpovědný instalatér. V případě nedodržení platných místních instalačních norem nelze v žádném případě činit výrobce spolehlivým.
- Pokud dojde k poruše spotřebiče, nepokoušejte se jej opravit sami, ale obraťte se na kvalifikovaného technika.
- Podrobnosti o povolených hodnotách vodní bilance pro provoz spotřebiče najdete v záručních podmínkách.
- Deaktivace, vyřazení nebo obejití některého z bezpečnostních mechanismů integrovaných do spotřebiče má za následek automatickou ztrátu záruky, kromě použití náhradních dílů vyrobených neautorizovanými výrobci třetích stran.
- Nestříkejte insekticidy ani jiné chemikálie ve směru spotřebiče, protože by mohlo dojít k požáru.
- Když je spotřebič v provozu, nedotýkejte se ventilátoru, nezasouvejte do mřížky tyč ani prsty. Ventilátor se otáčí vysokou rychlostí a může způsobit vážné

zranění nebo dokonce smrt.

- Je zakázáno otevírat ovládací skříňku, pokud je připojena k elektrické síti, tato činnost může způsobit úraz elektrickým proudem. obraťte se na kvalifikovaného technika.
- Na robota ani na ovládací skříňku nic neumísťujte (kromě vysílačky). kontrola).
- Nepoužívejte robota, pokud je některá z jeho součástí vadná nebo chybí (čerpadlo, turbína, šroub, matice, kabel, řemen, housenka atd.).
- Nezkračujte ani neprodlužujte plovoucí kabel ani napájecí kabel elektrické skříně.
- V profesionálním prostředí je nutné mít druhé čisticí zařízení. V případě závady na zařízení nelze po výrobci požadovat náhradu škody a úroky za uzavření bazénu z důvodu nehygienických podmínek.

VAROVÁNÍ TÝKAJÍCÍ SE ELEKTRICKÝCH SPOTŘEBIČŮ

- Napájení spotřebiče musí být chráněno proudovým chráničem 30 mA v souladu s normami platnými v zemi instalace. Tento jistič musí být před použitím robota vyzkoušen. Stiskněte testovací tlačítko : jistič musí zastavit proud ; stiskněte tlačítko znovu : znovu spustí proud. Pokud se operace neprovádí podle těchto pokynů, je jistič vadný. Pokud jistič vypne proud mimo zkušební postup, znamená to, že dochází k úniku proudu, který může způsobit úraz elektrickým proudem. V této situaci robota nepoužívejte a obraťte se na poprodejní servis, který vám pomůže.
- Čerpadlo musí být napájeno proudovým chráničem se jmenovitým zbytkovým proudem. provozní proud $\leq 30\text{mA}$.
- Toto elektrické zařízení třídy III (robot) je napájeno nezávislým napájením. zásobovací skříň. Samotného robota lze používat pouze s dodanou ovládací skříňkou.
- Nepoužívejte k připojení spotřebiče prodlužovací kabel ; připojte spotřebič k elektrické síti. příslušnou zásuvku.
- Když je síťová zástrčka připojena k elektrické instalaci, Robota v žádném případě nezvedejte, nepřpravujte ani neotáčejte.
- Před prováděním jakýchkoli operací zkontrolujte, zda :
 - Napětí uvedené na informačním štítku spotřebiče odpovídá napětí v elektrické síti. napětí.
 - Napájecí síť je přizpůsobena požadavkům na výkon spotřebiče a je. uzemněné.
 - Zástrčka (pokud je k dispozici) je vhodná pro danou zásuvku.
- V případě abnormálního provozu nebo pokud spotřebič vydává zápach, zastavte jej. okamžitě odpojte napájení a obraťte se na odborníka.
- Před prováděním jakékoli údržby nebo servisu spotřebiče se ujistěte, že je vypnutý, že je zcela odpojen od napájení a že jsou od napájení odpojena i všechna ostatní zařízení nebo příslušenství připojená ke spotřebiči.
- Neodpojujte a znovu nepřipojujte spotřebič k napájení v průběhu provozu.
- Netahejte za napájecí kabel, abyste jej odpojili od zdroje napájení.
- Pokud je napájecí kabel poškozený, měl by ho vyměnit pouze výrobce, an autorizovaný zástupce nebo opravna.
- Neprovádějte servis ani údržbu přístroje mokřýma rukama nebo pokud je přístroj mokřý.
- Před připojením zařízení ke zdroji napájení zkontrolujte, zda je svorkovnice nebo zásuvka, ke které bude zařízení připojeno, v dobrém stavu a zda není poškozená nebo zrezivělá.
- Neupouštějte plovoucí kabelovou zástrčku do vody, není vodotěsná. Nepouštějte ji na na zem, protože by mohlo dojít k jeho poškození.
- Za bouřlivého počasí odpojte spotřebič od sítě, abyste zabránili jeho zasažení bleskem. poškození.
- V případě venkovního prostředí se doporučuje elektrickou skříň překřýt plachtou. provoz bez ohledu na počasí.

CZ

SPECIFIKACE " Bazénové vakuové roboty"

- Čistič musí pracovat v bazénové vodě o teplotě mezi 10 °C a 35 °C.
- Abyste předešli možnému zranění nebo poškození čističe, nepoužívejte čistič mimo vodu.
- Nepoužívejte čistič, pokud se v bazénu nachází kdokoli, zejména děti nebo domácí zvířata.
- Nepoužívejte čistič během šokové chlorace v bazénu.
- Nenechávejte čistič delší dobu bez dozoru.

UPOZORNĚNÍ TÝKAJÍCÍ SE POUŽITÍ ROBOTA V BAZÉNU S VLOŽKOU

- Před instalací nového čističe pečlivě zkontrolujte obložení bazénu. Pokud je obložení na některých místech erodované nebo pokud si všimnete štěrku, záhybů, kořenů nebo koroze způsobené kovem pod obložení nebo pokud zjistíte, že je povrch (dno a stěny) poškozený, neinstalujte čistič dříve, než provedete nezbytné opravy nebo než necháte obložení vyměnit kvalifikovaným odborníkem. Výrobce nemůže nést žádnou odpovědnost za poškození způsobené na vložce.
- Povrch některých vinylových vzorovaných povrchů se může rychle opotřebovat a vzory mizí při kontaktu s předměty, jako jsou čisticí kartáče, hračky, nafukovací bójky, rozdělovače chlóru a automatické čističe bazénů. Dekorace na některých vinylových površích se mohou poškrábat nebo opotřebovat základním třením, například při použití bazénového kartáče. Barvy některých vzorů se tak mohou během používání nebo při kontaktu s předměty v bazénu také setřít. Výrobce nemůže nést odpovědnost za vymazané vzory, opotřebení nebo poškrábání vinylových povrchů, na které se nevztahuje záruka.

UPOZORNĚNÍ TÝKAJÍCÍ SE POUŽÍVÁNÍ ROBOTA V NEREZOVÉM BAZÉNU

- Povrch některých bazénů z nerezové oceli může být velmi křehký. Povrch těchto bazénů může být poškozen přirozeným třením nečistot o vložku, které způsobují například kolečka, dráhy robotů nebo kartáče, včetně elektrických bazénových robotů. Za opotřebení nebo poškrábání nerezových bazénů neodpovídá výrobce robota a nevztahuje se na ně omezená záruka.



Likvidace výrobků - Ochrana životního prostředí

V souladu s evropskou směrnicí 2012/19/EU o odpadních elektrických a elektronických zařízeních je nutné použítá elektrická a elektronická zařízení likvidovat odděleně od domácího odpadu, aby se podpořilo jejich opětovné použití, recyklace nebo jiný způsob využití a zároveň se omezilo množství likvidovaného odpadu a snížilo množství odpadu. Při likvidaci tohoto výrobku se řiďte místními předpisy pro likvidaci odpadu.

OBSAH



1 CHARAKTERISTIKY

5

1.1 Popis	5
1.2 Technické specifikace	5
1.3 Jak to funguje	6
1.4 Příprava bazénu	6



2 INSTALACE

7

2.1 Sestava vozíku	7
2.2 Robot unpacking	8
2.3 Robot immersion	8
2.4 Přípojky elektrické energie	9

CZ



3

9

POUŽITÍ

3.1 Spuštění čistícího cyklu	9
3.2 Použití v automatickém režimu	10
3.3 Použití v manuálním režimu	11
3.4 Ukončení čistícího cyklu	12



4 ÚDRŽBA

12

4.1 Čištění filtračních sáčků	12
4.2 Preventivní údržba	13
4.3 Zimování	13



5 ŘEŠENÍ PROBLÉMŮ

14

5.1 Chování spotřebiče	14
5.2 Upozornění uživatele	15
5.3 Záruka	15



Rada : usnadnění kontaktu s prodejcem

- Poznamenejte si kontaktní údaje distributora, abyste ho mohli snáze najít, a vyplňte informace o výrobku na zadní straně letáku, o které vás distributor požádá.



1 Charakteristika

1.1 I Popis



CZ

		ARCO	ARCOMAX
A	Robot + plovoucí kabel	✓	✓
B	Přepravní vozík	✓	✓
C	Ovládací skříňka a napájecí zdroj	✓	✓
D	Rádiové ovládání	✓	✓

✓ : Dodáno

1.2 I Technické specifikace

1.2.1 Technické specifikace

	ARCO	ARCOMAX
Napájecí napětí řídicí jednotky	220 - 240 VAC*, 50/60 Hz	
Napájení robota	< 30 VDC	
Index ochrany	Ovládací skříňka	IPX4
	Robot	IPX8
funkční hloubka (min / max)	0,55 m / 5 m	

* Dodržujte elektrické povinnosti pro instalaci 220V (NFC15-100, bod 702).

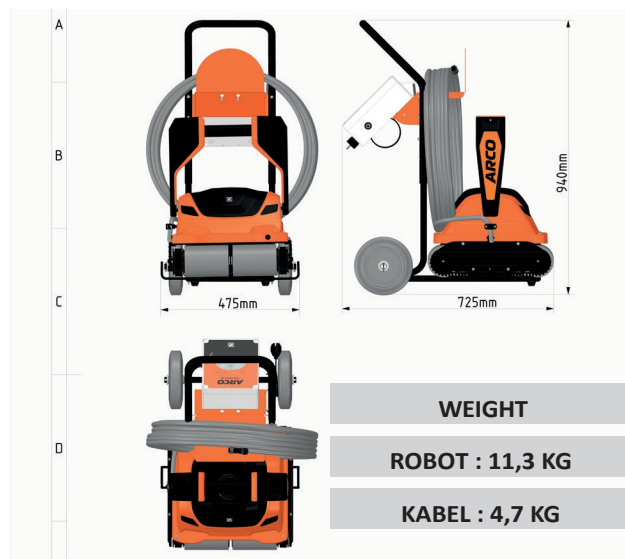

1.3 I Jak to funguje

Čistička je nezávislá na filtračním systému, a proto může pracovat samostatně. Stačí ji pouze jednoduše připojen k napájecí síti.

Najde si nejlepší cestu k pohybu a čištění oblastí bazénu, pro které je určen (v závislosti na modelu/ dno, stěny, vodní linie). Nečistoty jsou nasávány a ukládány do filtru čističe.

Ovládací skříňka umožňuje spuštění, výběr a programování čisticích operací (v závislosti na modelu).

Čistička má čtyři hlavní jednotky :

- **Čisticí zařízení** obsahující sací čerpadlo, trakční motory a filtr nečistot lze po použití umýt.
- **Ovládací skříňka** s elektronickými prvky a bezpečnostním transformátorem, která musí být umístěna ve vzdálenosti nejméně 3,5 m od zařízení.
vody (norma NFC15/100).
- **Dálkové ovládání** umožňující ovládání robota v manuálním režimu.
- **Sada podstavce**, která umožňuje přemístění spotřebiče z místa uskladnění na místo uvedení do provozu.

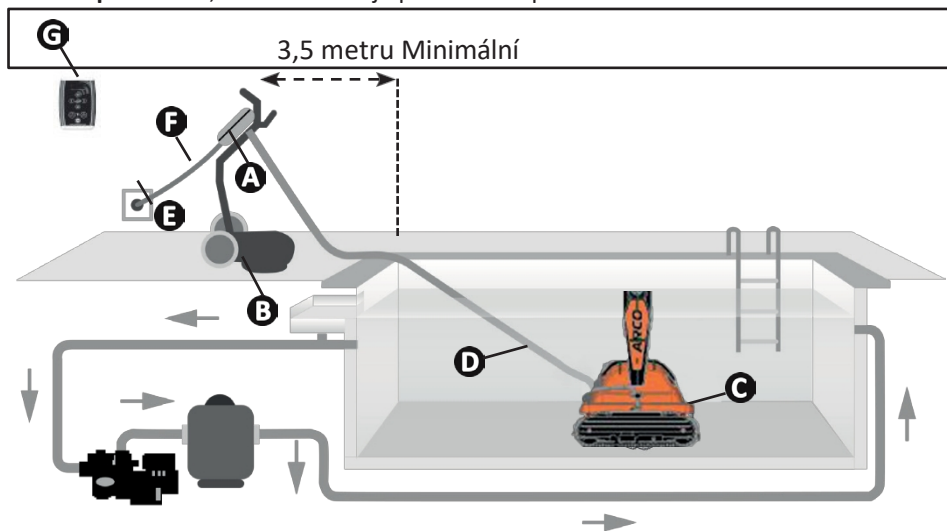

- A** : Ovládací skříňka
- B** : Caddy
- C** : Robot
- D** : Flotovací kabel
- E** : Napájecí zásuvka
- F** : Napájecí kabel
- G** : Dálkové ovládání.

CZ

1.4 I Příprava bazénu



- Tento výrobek je určen k použití v bazénu, který je trvale instalován. Nepoužívejte jej v bazénech, které mohou být demontovány. Trvale zabudovaný bazén je zabudován do země nebo na zemi a nelze jej snadno demontovat a uskladnit.
- Tento čisticí prostředek není určen k použití v sírné vodě.

- Spotřebič musí fungovat v bazénové vodě následující kvality :

Teplota vody	Při 10 °C a 35 °C
pH	V 7,0 a 7,8
Chlor	Při 0,6 a 4 ppm
Maximální úroveň salinity (NaCl)	5000 ppm



2 Instalace

2.1 | Sestava vozíku



- Čistič se nesmí při přístupu do bazénu válet po podlaze. Může být přepravován pouze na přepravním vozíku.

Montáž vozíku naleznete v montážním návodu přiloženém k robotu.

ARCOMAX

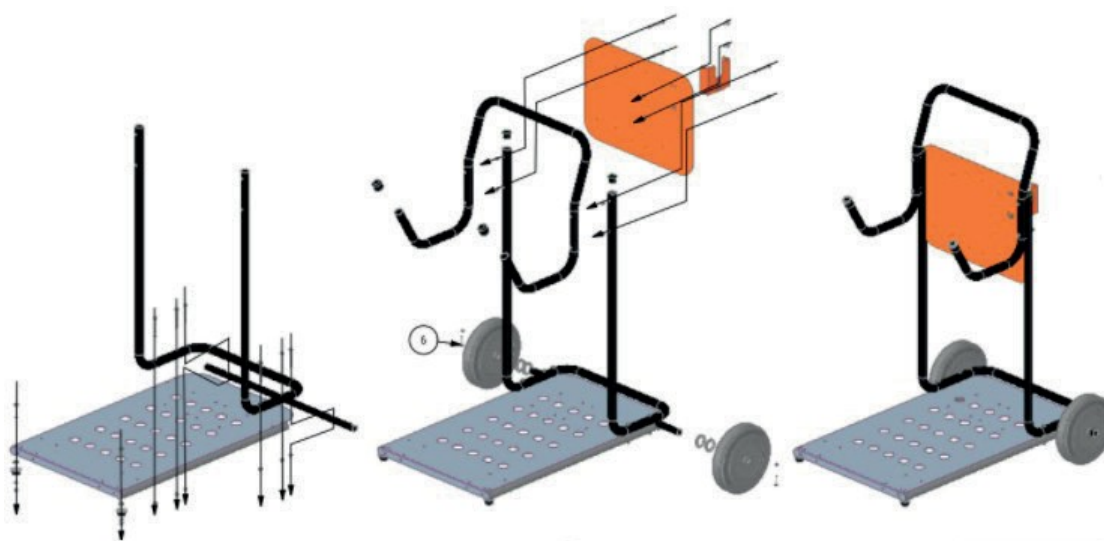

CZ

ARCO

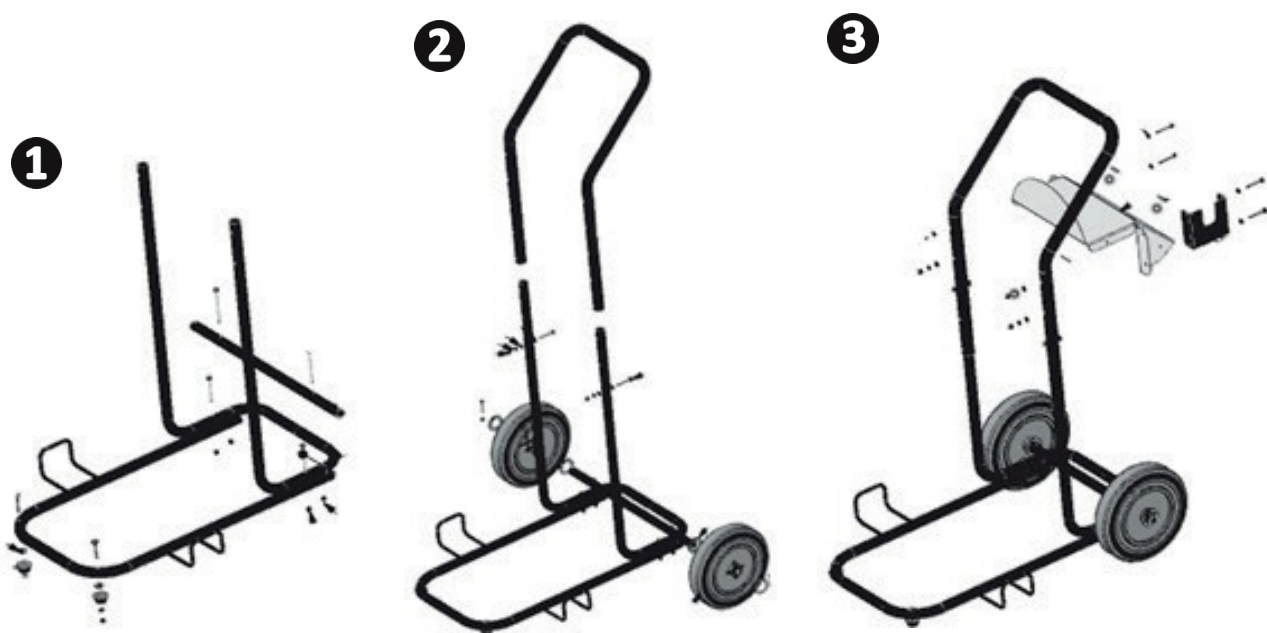

2.2 I Robot unpacking

Před prvním použitím čističe bazénu proveďte následující kroky:

Před použitím kabel odviňte a zcela natáhněte, aby na něm nebyly žádné smyčky, odstraňte plastové kryty a ochranné fólie.

2.3 I Robot immersion

- **Nepoužívejte čistič mimo vodu, protože by mohlo dojít k poškození těsnění čerpadla a motoru. a automaticky zruší platnost záruky.**
- **Když je čisticí prostředek v bazénu, není povoleno plavání.**
- **Při každém použití je třeba pečlivě zkontrolovat pohyblivé části, zda nebrání jejich správné funkci, zejména turbínu, pásy, trakční řemeny a kartáče.**
- **K přemístění robota z místa uložení do místa spuštění vždy používejte přepravní vozík : robot se nesmí kutálet po zemi, aby se dostal do bazénu.**
- **Umístěte ovládací skříňku nad hladinu vody v bazénu a v okolních bazénech nebo vodovodních přívodech, nejméně 30 cm nad zemí a 3,5 metru od okraje bazénu. Chraňte před deštěm a stříkající vodou a nevystavujte ji přímému slunečnímu záření.**
- **Ovládací skříňka je vodotěsná vůči stříkající vodě, ale nesmí být ponořena do vody nebo jiné kapaliny. Musí být umístěna mimo objem 0, 1 a 2, to znamená více než 3,50 m od okraje bazénu podle normy dané země (pro Francii : NF-C15-100- Evropa IEC 60364-7-702) Napájení spotřebiče musí být chráněno proudovým chráničem 30 mA a umístěno mimo ochranné objemy.**



CZ

Ovládací skříňka je odolná proti stříkající vodě, ale nesmí být ponořena. Nesmí být instalována v zaplavených oblastech. Držák a ovládací skříňka musí být umístěny tak, aby čistič dosáhl do všech rohů bazénu a zároveň zůstal ve vzdálenosti větší než 3,5 m od okraje.

- 1 Rozviňte kabel po celé délce podél bazénu, abyste zabránili jeho zamotání během ponoření.
- 2 Umístěte se do jedné třetiny délky bazénu pro ponoření čisticího prostředku.
- 3 Umístěte čistič vertikálně do vody, přidržeť jej za rukojeť.
- 4 Mírně jím pohybujte všemi směry, aby vzduch obsažený v čističi unikl (v případě potřeby jej vraťte zpět).
- 5 Rozviňte ve vodě dostatečné množství kabelu, aby se robot mohl pohybovat po bazénu. Zbytek kabelu zůstane rozprostřen na okraji bazénu.
- 6 Před spuštěním je nutné, aby se spotřebič sám potopil, usadil na dno bazénu a nehýbal se.

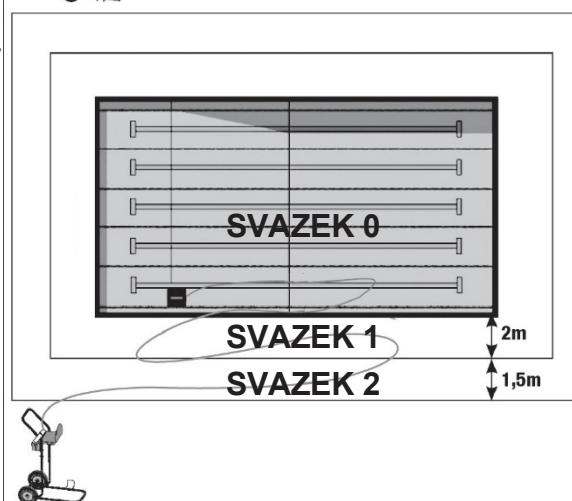
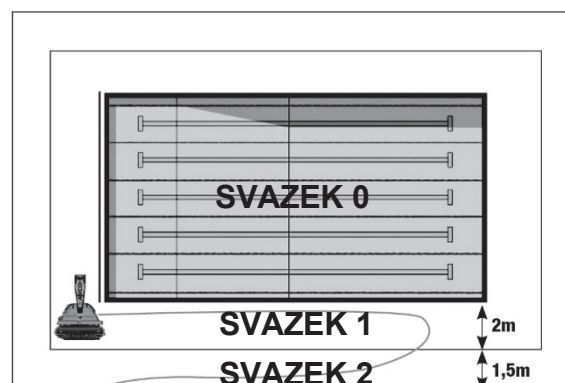

Tip pro snadné čištění :

Čistič je vybaven PVA kartáči : počkejte, dokud nejsou dostatečně vlhké a změkklé, aby klesly na dno bazénu (mnoho minut, pokud jsou kartáče velmi suché nebo nové).

2.4 I Přípojky elektrické energie

Abyste předešli riziku úrazu elektrickým proudem, požáru nebo vážného zranění, dodržujte pokyny :



- Při připojování ovládací skříňky je zakázáno používat elektrickou prodlužovačku.
- Ujistěte se, že je elektrická zásuvka vždy snadno přístupná a chráněná před poškozením. déšť nebo stříkající voda. Pokud je použitá zásuvka umístěna venku, musí být schválena pro venkovní použití.
- Ovládací skříňka je odolná proti stříkající vodě, ale nesmí být ponořena. Nesmí být instalována na místě, které by mohlo být zaplaveno; udržujte ji ve vzdálenosti nejméně 3,5 metru od objemů 0, 1 a 2 a nevystavujte ji přímému slunečnímu záření.
- Umístěte ovládací skříňku do blízkosti zásuvky.

1 Připojte flotační kabel k ovládací skříňce pomocí kulaté zástrčky, opatrně (zástrčka je křehká a neutěsněná) a konektor zajistěte.

2 U robota ARCO připojte ovládací skříňku k síti a počkejte 10 sekund (inicializace systému): rozsvítí se LED diody a zůstane svítit pouze režim "pouze dole".

3 U robota ARCOMAX připojte ovládací skříňku k elektrické síti, zapněte ji tlačítkem 0/I na boku a počkejte 10 sekund (inicializace systému): rozsvítí se LED diody a zůstane svítit pouze "spodní" režim sám".

4 Nyní lze robota používat v manuálním nebo automatickém režimu, viz "3 Použití".

CZ



3 Použití

3.1 I Spuštění čistícího cyklu



- Spotřebič nikdy nespouštějte z vody. V takovém případě jej ihned zastavte, viz "3.2.2 Spuštění a zastavit cyklus čištění".
- Nikdy nepoužívejte čistič ve vodě, kde není vidět na dno nebo kde je příliš mnoho řas. Nepoužívejte čistič k míchání nebo vysávání chemikálií ze dna bazénu.

Abyste předešli riziku zranění nebo poškození materiálu, dodržujte tyto pokyny :







- Když je spotřebič v bazénu, je zakázáno koupání.
- Odstraňte všechny předměty z hladiny (plavecké šňůry...) nebo ze dna bazénu (klece, podvodní hry, hračky, náradí, kameny, větve...), abyste nebránili provozu čističe a nepoškodili spotřebič.
- Nepoužívejte spotřebič během šokové chlorace v bazénu, počkejte, až se hladina chlóru dosáhl doporučené hodnoty před ponořením čistícího prostředku.
- Nepoužívejte spotřebič, pokud je zavřená roleta.
- Pokud je bazén znečištěný, zejména během spouštění, odstraňte velmi velké nečistoty pomocí padací sítě. aby se optimalizoval výkon spotřebiče.
- V období záběhu se doporučuje, aby každá ruční funkce byla prováděna alespoň dvě minuty před spuštěním automatického programování.
- Pohyblivé části udržujte mimo dosah plovoucího kabelu, aby se nikdy nedostaly do kontaktu. Plovoucí kabel kabel nesmí být nikdy pod čističem.

- Čistič používejte pravidelně, abyste se mohli těšit z čistého bazénu. Filtrační vak se bude méně rychle zanášet.
- Pokud je to možné, odstraňte nebo vytáhněte nástěnné žebříky.
- Pro lepší čištění podlahy bazénu použijte robota, když lidé (nebo zvířata) již nějakou dobu nejsou v bazénu a nečistoty zcela klesly na zem.

➤ 3.2 I Použití v automatickém režimu

3.2.1 Volba čistícího cyklu





Robot má 4 režimy	
	Automatický "expresní" program : Pouze na pozadí: Kratší doba cyklu, rychlejší pohyb jednotky a žádné zvedání stěn.
	Optimalizovaný" automatický program : Dno + stěny prohledává bazén a přizpůsobuje pohyb robota podle vlastního výpočtu a stavu bazénu. rozměry
	Zpožděný start : pouze spodní část Čištění odpovídající automatickému "expresnímu" programu, ale s dobou spuštění 2 hodiny po stisknutí tlačítka Start.
	Zpožděný start : Dno + stěny Čištění odpovídající automatickému "optimalizovanému" programu, ale s dobou spuštění 2 hodiny po stisknutí tlačítka Start.

CZ

- i**
- Použijte funkci odloženého startu, abyste měli čas na to, aby nečistoty klesly na dno umyvadla předtím, než se spustí pračka. Čistič spustí program.
 - Existují určité bazény, kde tvar, dno bazénu (středový ostrůvek, vysoká výška dnového výtoku...) nebo údaje o prostředí, jako je teplota (voda o teplotě 10 °C...) nebo chemická povaha vody (velmi vysoká slanost (NaCl), trvalé rozmnožení řas...), znamenají, že čistič nebude schopen pracovat v automatickém režimu, což se projeví velmi krátkým denním programem nebo žádnou stoupající stěnou.
 - Pro více informací nás kontaktujte.

3.2.2 Spuštění a zastavení čistícího cyklu

Zahájení cyklu :

-  Postupné dlouhé stisky provedte stisknutím **REŽIM** pro výběr programu : rozsvítí se příslušná LED dioda.
-  Dlouhým stisknutím tlačítka  spustíte cyklus. Kontrolka LED odpovídající programu zůstane svítit po dobu trvání cyklu a tlačítko  bliká.

Poté se čistič rozjede a dostane se na opačnou stranu bazénu.

Zastavení cyklu :

- Dlouze stiskněte tlačítko  : LED dioda se rozsvítí.
- Nebo čističku odpojte.



- i**
- Je možné, že se čistič nebude pohybovat v přímém směru v důsledku pohybu kabelů, turbulencí vody, překážek atd.
 - Během automatického režimu není možné používat rádiové ovládání, viz "3.2.2 Spuštění a zastavení čistícího cyklu". pro zastavení cyklu a přepnutí do manuálního režimu.
 - Stoupání stěny je nastaveno z výroby. Funkci lze změnit během servisu ve výrobním závodě nebo u distributora s přístupem ke spotřebiči.

3.3 I Použití v manuálním režimu

Manuální režim umožňuje uživateli ovládat robota :

- S rádiovým ovládáním,
- S mobilním telefonem, na kterém je nainstalována příslušná aplikace. (pokud je v zemi distribuce k dispozici)



- Pokud je čistička v automatickém režimu, přepněte na manuální režim stisknutím tlačítka **STOP**.









3.3.1 Použití s rádiovým ovládáním



- **Rádiové ovládání není vodotěsné, nepoňujte ho do vody ani ho nenechávejte na slunci (teplo může modul poškodit).**

- Chcete-li použít rádiový ovladač, nasměrujte jej směrem k přední části čističky (označené logem Zodiac).
- 4 LED diody čisticích programů blikají, pokud bliká tlačítko , není možné čistič spustit.

CZ

	Forward Další podpora : střídání rychlé a normální rychlosti
	Odbočení vlevo Stiskněte a podržte tlačítko po dobu požadované rotace.
	Odbočení doprava Stiskněte a podržte tlačítko po dobu požadované rotace.
	Zpětný chod Další podpora : střídání rychlé a normální rychlosti
	Indikátor baterie Rozsvítí se při každém stisknutí
	Okamžité spuštění automatického programu Bottom only
	Okamžité spuštění automatického systému Bottom a Walls
	- Zastavte čistič a vyjměte jej z vody nebo zapněte automatický režim. - Ukončení automatického režimu a přepnutí do manuálního režimu



3.3.2 Použití s mobilním telefonem s aplikací (pokud je v zemi distribuce k dispozici)

Aplikace poskytuje stejné funkce jako rádiové ovládání a funguje přes Bluetooth®.

Použití :

- Ujistěte se, že je čistič připojen k ovládací skříňce, která je připojena k elektrické síti.
- Postavte se do blízkosti čističky a stiskněte tlačítko " **DISCONNECTED !** ".
- V aplikaci vyberte příslušné zařízení.
- " **CONNECTED !** " : čistič lze používat stejným způsobem jako rádiové ovládání, viz "3.3.1 Použití s rádiovým ovládáním".
ovládání".

3.4 I Ukončení čisticího cyklu



- Aby nedošlo k poškození zařízení, používejte k vyjmutí zařízení z vody pouze rukojeť.

Robot se po jednom cyklu automaticky zastaví.

Přiblížte robota tak, že ho nasměrujete pomocí rádiového ovládání **1** nebo aplikace Bluetooth® a odstraníte ho z vody.

2 Vypněte robota stisknutím tlačítka . U robota Arco Max vypněte ovládací skříňku pomocí tlačítka O/I.

3 Chcete-li ji vyndat z bazény, zatáhněte za rukojeť a ne delší za kabel a nechte vodu odtéct.

4 Srolujte kabel. Pokud dojde ke zkroucení kabelu. Dávejte pozor, abyste zástrčku kabelu neshodili do vody. Pokud se kabel kroutí, rozviňte jej celý na okraji bazény a před uložením jej nechte 20 minut rovně.

5 Pro lepší údržbu filtrace doporučujeme okamžitě vyjmout držák filtru a filtrační sáček. (viz "4.1 I Čištění filtračního sáčku"), Omyjte je.

6 Přerostvou vodou a opláchněte robota. Poté jej uložte spolu s ovládací skříňkou mimo dosah slunečního záření a stříkající vody. Pro lepší životnost celého robota jej očistěte proudem čisté vody, abyste odstranili povlak chlóru nebo slané vody.



CZ



4 Údržba



Aby nedošlo k vážnému zranění :

- Odpojte čistič od elektrické sítě.

4.1 I Čištění filtračního sáčku

1 Vypněte čističku z ovládací skříňky.

2 Čističku otočte, dávejte pozor na rameno.

3 Odemkněte 4 západky (A) nebo 8 západek (B).

4 Vyjměte černý držák filtru.

5 Otevřete filtrační sáček a vyčistěte jej silným proudem čisté vody nebo v případě potřeby mírně mýdlovou vodou (v tomto případě jej důkladně opláchněte). V případě silného znečištění vyjměte filtrační sáček z držáku, opláchněte jej a nasadte zpět na držák filtru.

i • Filtrační sáček nevyždímejte. Nevkládejte jej do pračky. Nečistěte vysokotlakým čističem.

6 Vyměňte filtrační sáček a znovu sestavte držák filtru, přičemž dodržujte směr montáže. Zamkněte 4 západky, nepoužívejte sílu.

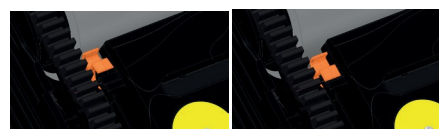
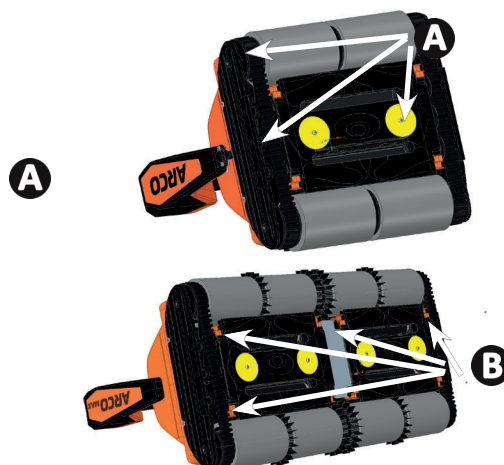

Loquet open

Loquet zavřeno

4.2 | Preventivní údržba



- **Čistič není přizpůsoben pro použití v mořské vodě.** V případě použití ve slané vodě jej po každém vyjmutí z vody důkladně omyjte čistou vodou a na konci sezóny nechte zkontrolovat technikem všechny části, které mohou být zkorodované.

Aby byla zachována integrita spotřebiče a zajištěna jeho optimální úroveň výkonu :

- Po každém použití čistič vyčistěte čistou vodou a zkontrolujte a/nebo odstraňte případný odpad zachycený v pohonu nebo turbíně. Žádné vnější mechanické části nevyžadují mazání ani zvláštní údržbu.
- Detektory z nerezové oceli na straně ramene plováku pravidelně čistěte pomocí roztokem vody a octa nebo jiným prostředkem na odstraňování vodního kamene. Nepoužívejte čističův

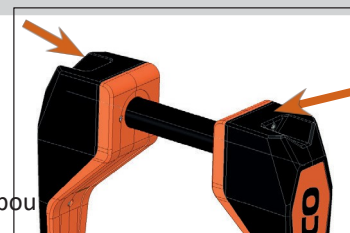

- Provádějte každoroční údržbu na konci sezóny, abyste zabránili usazeninám a znehodnocení vodou a nečistotami a ušetřili tak peníze v dlouhodobém horizontu.
- Před zazimováním proveďte kompletní čištění, abyste odstranili všechna cizí tělesa, a čistič opláchněte čistou vodou.
- Čističku a ovládací skříňku skladujte na větraném a suchém místě, chráněné před světlem a silným teplem (maximálně 35 °C). Čističku a její ovládací skříňku nikdy neskladujte na místě, kde může teplota klesnout pod 0 °C. Chraňte je před zamrznutím.
- Opotřebované díly vyměňte u prodejce nebo po konzultaci s ním.
- Zástrčka samospádového kabelu spojujícího robota s řídicí jednotkou je křehká a není vodotěsná, nesmí spadnout na zem nebo do vody. Na malé zástrčky se může dostat vlhkost nebo stopy vápence. K jejich odstranění použijte smirkový papír nebo sprej typu WD 40 (doporučená frekvence: jednou za čtvrt roku).

4.3 | Zimování

- Čistič skladujte v původním obalu.
- Čistič skladujte ve větrané, nezamrzající místnosti, bez chemikálií a kyselin.

Pokud robot nebudete delší dobu používat, skladujte jej následujícím způsobem:

- Ujistěte se, že v čističi bazénu již není voda.
- Filtrační sáčky důkladně vyčistěte a vraťte je na místo.
- Uložte kabel bez zákrutů a umístěte jej na vozík.
- Bazénový čistič skladujte na chráněném místě buď na vozíku, nebo jednoduše vzhůru nohama (kolečky nahoru).
- Robot nesmí být delší dobu skladován na kartáčích/pěnách.



5 Řešení problémů





- Pokud se vyskytne problém, proveďte předtím, než se obrátíte na prodejce, několik jednoduchých kontrol podle následujících tabulek.
- Pokud problém přetrvává, obraťte se na prodejce.
-  : Úkony smí provádět pouze kvalifikovaný technik.







I přes pečlivé zvážení možných trajektorií robota se může kabel zkroutit v důsledku tvaru bazénu, překážek, specifického proudění vody v bazénu nebo jiných vnějších faktorů. Nejedná se o poruchu zařízení. Vyměňte robota z vody a odviňte kabel, aby mohl robot správně fungovat.

Chování	Možné příčiny	Řešení
Čistič sklouzne a udělá neudělá dobře trajektorie	Filtrační sáček je plný nebo znečištěný.	<ul style="list-style-type: none"> • Vyčistěte filtrační sáček.
	Ačkoli voda vypadá čistá, je v ní jsou mikroskopické řasy, které nejsou viditelné pro pouhým okem, díky nimž je země kluzké a brání robotovi správné válcování.	<ul style="list-style-type: none"> • Mírně snižte pH (mezi 7 a 7,3) a poté proveďte šokové chlorování. Během šokové chlorace nenechávejte robota ve vodě. Před dalším použitím robota počkejte 4 hodiny.
	Čistička má problém s pohonem, váleček nebo motor, a žádný další výkon pro umožnit jeho spuštění.	<ul style="list-style-type: none"> • Kontaktní prodejce : 
	Řemeny a pásy jsou znečištěné nebo poškozené.	<ul style="list-style-type: none"> • Zkontrolujte stav řemenů a pásů, vyčistěte je. a/nebo je vyměnit.
	Robot je vybaven spodním kartáč na filtračním zásobníku, který jej může blokovat. na spodní desce nebo snížit její schopnost vylézt na zeď.	<ul style="list-style-type: none"> • Odstraňte spodní kartáč připevněný k zásobníku filtru (ponechte si jej pouze pro případ potřeby čištění podlahy).
Čistič neprovádí žádné pohyby	Čistička není správně napájena.	Zkontrolujte, zda : <ul style="list-style-type: none"> • Zásuvka, ke které je připojena ovládací skříňka, je dobře napájena. • Robot je připojen k řídicí jednotce před připojením ovládací skříňky k elektrické síti. • Samonavíjecí kabel je správně připojen k ovládací skříňce.
Účinnost čištění se zřejmě snižuje	Čistič nefunguje správně.	<ul style="list-style-type: none"> • Zkontrolujte, zda filtr není znečištěný, nasycený nebo propíchnutý. • Zkontrolujte, zda je sací čerpadlo funkční a zda oběžné kolo není blokováno žádným předmětem. • Zkontrolujte stav kartáčů a kol. • Zkontrolujte, zda není kabel příliš zkroucený nebo zauzlený. během provozu.
	Může se stát, že po provedení automatického programu robota nebude část bazénu dokonale vyčištěna.	<ul style="list-style-type: none"> • Pokud je na konci pracovního cyklu bazén ještě třeba vyčistit, spusťte automatický program znovu, ale od opačné stěny. Ruční režim lze použít k dokončení čištění ve velmi krátkém čase.
	Během několika prvních přejezdů robota mohou na jeho páscích zůstat zbytky pryže.	<ul style="list-style-type: none"> • Vyčistěte řemeny a pásy. • Zbytky gumy očistěte houbou.

CZ

Robot neleze nebo již neleze po stěnách	Filtrační systém je nasycený nebo znečištěný a senzor nasycení svítí (červeně): 	<ul style="list-style-type: none"> • Vyčistěte filtr. • I když filtr není plný, neviditelné mikročástice mohou filtr nasytit a znemožnit zvednutí stěny.
	Filtrační systém je nasycený nebo znečištěný a snímač nasycení není zapnutý : 	<ul style="list-style-type: none"> • Někdy se senzor nezapne, když se zdá, že je filtr plný. To je možné, když čistička sbírá pouze velké nečistoty, takže filtrace zůstane funkční. Vyprázdněte filtr, aby se stěna zvedla.
	Když je filtr nasycený, čistič již nemůže stoupat po stěnách a přepne se do režimu Pouze dno.	<ul style="list-style-type: none"> • Vyčistěte filtr. • I když filtr není plný, neviditelné mikročástice mohou filtr nasytit a znemožnit zvednutí stěny.
	Přestože voda vypadá čistá, v jezírku jsou mikroskopické řasy, které nejsou pouhým okem viditelné a které způsobují, že stěny jsou kluzké a brání čističi ve šplhání.	<ul style="list-style-type: none"> • Chlorujte šokem a mírně snižte pH (mezi 7 a 7,3). Během šokového ošetření nenechávejte robota ve vodě. Před dalším použitím robota počkejte 4 hodiny.
	Čistič má problém s pohonem, řemenem, pásem nebo motorem a nemá již dostatečný výkon pro stoupaní.	<ul style="list-style-type: none"> • Kontaktní prodejce : 
	Nečistoty a zbytky se usazují na podlaze bazénu, lezení po stěnách je někdy zbytečné a to funkce mohla být na žádost programátora vyloučena.	<ul style="list-style-type: none"> • Lezení po stěně je nemožné.

5.2 | Upozornění uživatele

Blikající LED dioda : 	Řešení
 	<ul style="list-style-type: none"> • Vyčistěte filtr. • I když filtr není plný, neviditelné mikročástice mohou filtr nasytit a znemožnit zvýšení zdi.
Dotyk  blikající	<ul style="list-style-type: none"> • Zkontrolujte, zda je robot rovný. • Zkontrolujte, zda je robot ponořený.

Pokud problém přetrvává, obraťte se na prodejce : 

5.3 | Záruka

Případné dotazy týkající se záruky naleznete v záruční brožuře přiložené k robotu. Na roboty ARCO a ARCOMAX se vztahuje záruka na všechny materiálové a konstrukční vady po dobu 24 měsíců nebo do limitu 1200 hodin provozu. Počátkem smluvní záruky je datum uvedené na faktuře o prodeji nového výrobku zákazníkem ZPCE konečnému uživateli, které nesmí předcházet datu dodání výrobku konečnému uživateli.

Votre revendeur
Váš prodejce

Modèle appareil
Model spotřebiče

Numéro de série
Sériové číslo

Pour plus d'informations, enregistrement produit et support client :
Další informace, registrace produktu a zákaznická podpora:

www.zodiac.com

